

DXコマンドツインバククル&レイジングソード

COMMAND TWIN BUCKLE & RAISING SWORD

あそ かの
の遊び方

セット内容

コマンドツインバククル一式…1 レイジングソード…1

各部名称

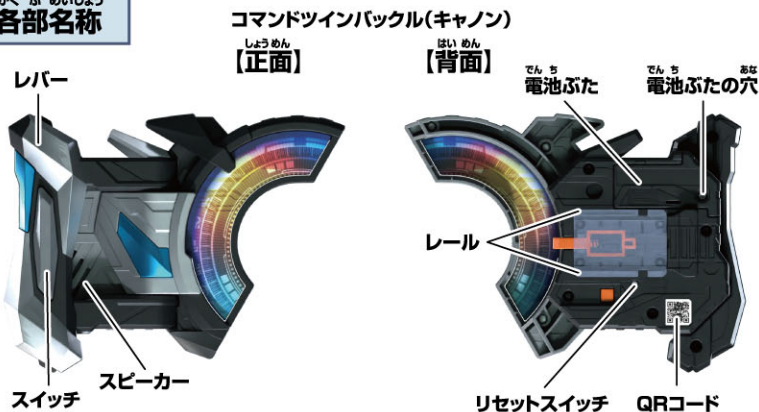

レイジングソード



警告 (けいこく)

保護者の方へ 必ずお読みください。

●小部品があります。誤飲・窒息の危険がありますので、3才未満のお子様には絶対に与えないでください。

注意 (ちゅうい)

《電池を誤使用すると発熱・破裂・液漏れの恐れがあります。下記に注意してください》●万一、ボタン電池を飲み込んだとき、ボタン電池から漏れた液が目に入ったときは、すぐに医師に相談してください。漏れた液が皮膚や服に付いたときは水で洗ってください。●ボタン電池は飲み込むと危険です。お子様の手の届かない所に保管してください。万一、飲み込んだ場合は、すぐに医師に相談してください。●ボタン電池の交換は保護者の方が行ってください。●古い電池と新しい電池、いろいろな種類の電池を混ぜて使わないでください。●十一(プラスマイナス)を正しくセットしてください。●ショートさせたり充電、分解、加熱、火の中に入れてたりしないでください。●廃棄するときは、自治体の廃棄処理の指示に従ってください。●ボタン電池はなめたり、口に入れてたりしないでください。●ぶつけたり、ふりまわすなど乱暴な遊びをしないでください。●本商品には電子部品を使用しております。ペースメーカーをご使用の方は、本商品を身体に近づけないようご注意ください。●可動部には指などを入れないでください。はさまれてケガをする恐れがあります。●LEDの光の点滅を見続けしないでください。気分が悪くなったりする恐れがあります。



〈使用上の注意〉●本商品は精密な電子部品で構成されています。落としたり、水にぬらしたり、汚したり、分解したりしないでください。また、高温・低温になる所での使用、保管はさけてください。●プラスチック梱包材は開封後はすぐに捨ててください。●本商品は樹脂製のソファやシート、タイルなどの上に置かないでください。長時間接触していると色がる場合があります。●可動部分・取付部分を無理な方向に強く引っ張ったり、曲げたりしないでください。●発音の一部にイントネーションが違っていたり、商品の特性上聞き取りにくいものがありますが、ご了承ください。●誤動作した場合はリセットスイッチを押し、電源を入れなおしてください。●レイジングソードにはレイズバククルシリーズ以外は取り付けしないでください。●QRコードが傷ついたり汚れた場合はQRコードが読み取れないことがありますのでご注意ください。

※QRコードは株式会社デンソーウェーブの登録商標です。

はじめ おそ まえ
初めて遊ぶ前に…コマンドツインバクル(キャノン)の絶縁シートの外し方 ※セット内容の状態から始めます。

①コマンドツインバクル(キャノン)背面から出ている絶縁シートを矢印の方向に引き抜きます。

【背面】

コマンドツインバクル(キャノン)

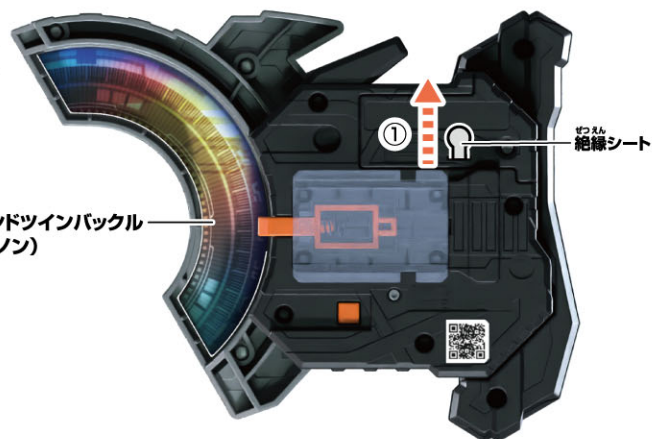

②リセットスイッチを先の細い棒などで軽く押します。

リセットスイッチ

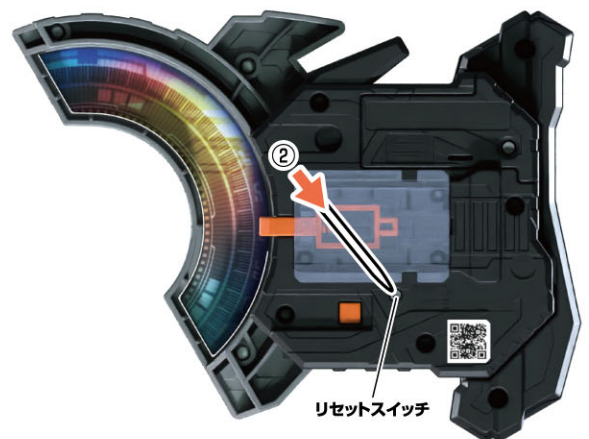

コマンドツインバクル(キャノン)のボタン電池の交換

※必ず保護者の方が行ってください。

※音が小さくなって聞きとりにくくなったり、音が止まるなどの誤動作をする場合は、すべて新しい電池に交換してください。

【背面】

ボタン電池は上側がプラス、下側がマイナスになるようにセットします。

LR44 × 2
ボタン電池 (LR44) 2個使用(付)

●セットされている電池は、テスト用です。

①電池ふたを取り外します。

①-1 コマンドツインバクル(キャノン)背面の電池ふたの穴を先の細い棒などで押し、

①-2 電池ふたを取り外します。

②ボタン電池を入れます。

古いボタン電池を取り外して、新しいボタン電池2個(LR44・別売り)を⊕⊖に注意してセットします。

③電池ふたを戻します。

電池ふたの突起とコマンドツインバクル(キャノン)のミゾを合わせ、電池ふたを閉じます。

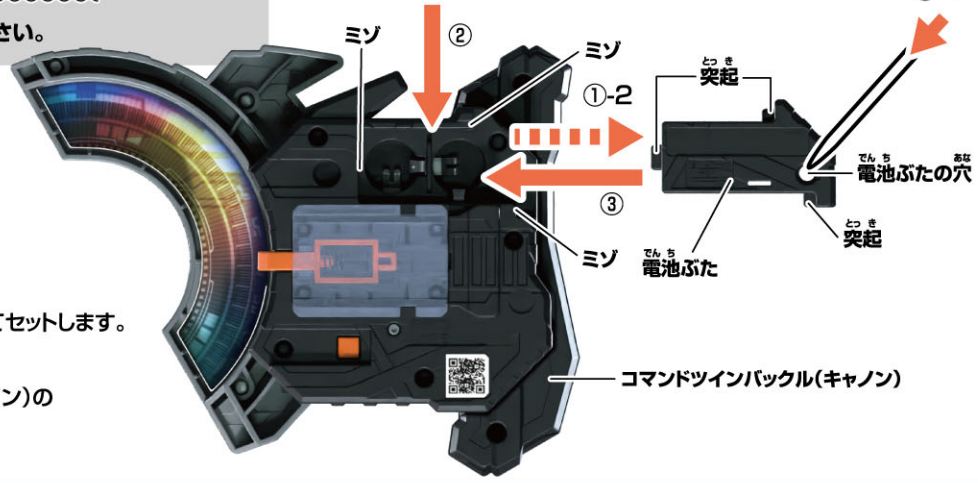

レイジングソードのボタン電池の交換

※必ず保護者の方が行ってください。

※電源スイッチがX(OFF)になっていることを確認してください。

※音が小さくなって聞きとりにくくなったり、音が止まるなどの誤動作をする場合や、LEDの発光が弱くなった場合は、

すべて新しい電池に交換してください。

①電池ふたを取り外します。

①-1 本体背面の電池ふたの穴を先の細い棒などで押し、

①-2 電池ふたを取り外します。

②ボタン電池を入れます。

古いボタン電池を取り外して、新しいボタン電池3個(LR44・別売り)を⊕⊖に注意してセットします。

③電池ふたを戻します。

電池ふたの突起と本体のミゾを合わせ、電池ふたを閉じます。

ボタン電池は上側がプラス、下側がマイナスになるようにセットします。

LR44 × 3
ボタン電池 (LR44) 3個使用(付)

●セットされている電池は、テスト用です。

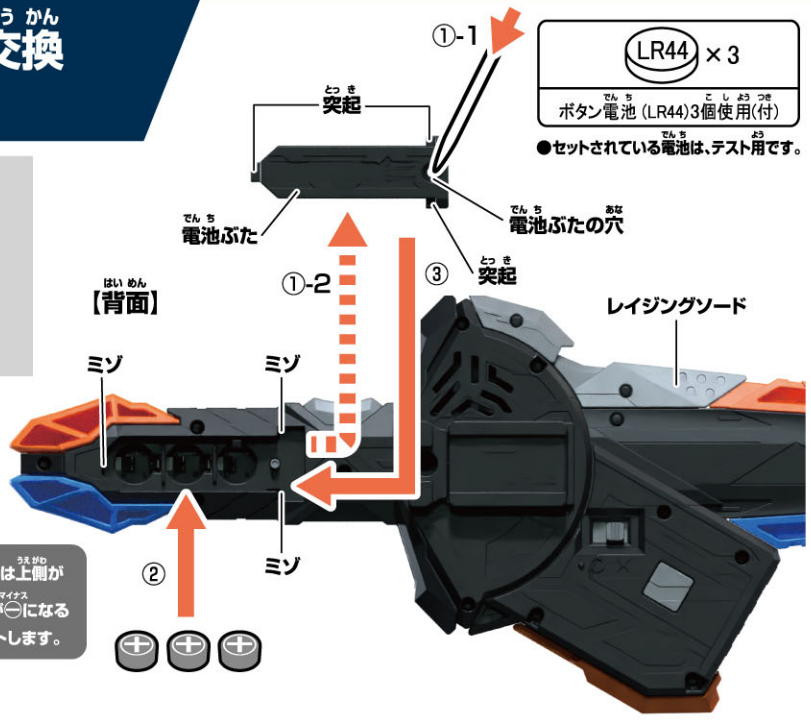

電源の入れ方

レイジングソード背面の

電源スイッチを○(ON)にします。

→「起動音」とセリフが鳴り、LEDが光ります。

※レイジングソードの-slotには必ずレイズバックルが装填されていない状態で電源を入れてください。

【正面】

スロット

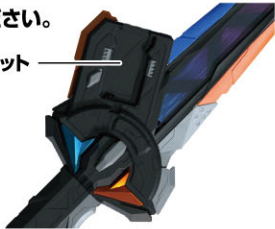

電源スイッチ

【背面】



※遊び終わった後は、必ず電源スイッチをX(OFF)にしてください。

RAISING SWORD

レイジングソードの遊び方①

※セット内容の状態から始めます。

1 レイジングソードのスロットにコマンドツインバックル(キャノン)を装填します。
→LEDが発光して「装填音」が鳴ります。

※レイジングソードのスロットにバックルのレールを合わせるようにして取り付けます

【背面】

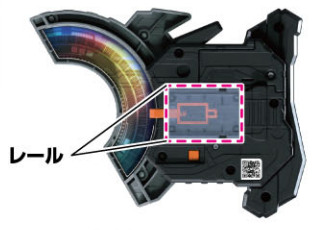

レール



SET

2 レイジングソードのトリガーを引きます。
→LEDが発光して「剣撃音」が鳴ります。

トリガー



必殺技遊び

- ① コマンドツインバックル(キャノン)のレバーを引きます。
→LEDが発光して「待機音」が鳴ります。
- ② レイジングソードのトリガーを引きます。
→LEDが発光して「必殺技音」が鳴ります。

※必殺技発動後も「待機音」は鳴り続けます。「待機音」はコマンドツインバックル(キャノン)のスイッチを押すか、何も動作が無ければ約30秒後に止まります。

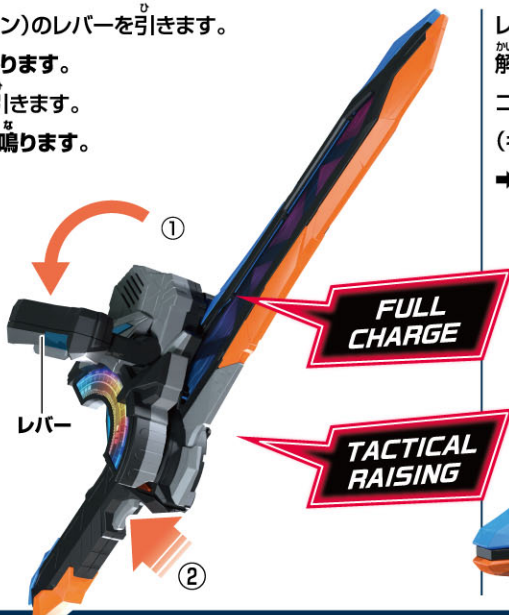

コマンドツインバックルの取り外し方

レイジングソードの背面の解除ボタンを押しながらコマンドツインバックル(キャノン)を取り外します。
→「分離音」が鳴ります。

【背面】

解除ボタン

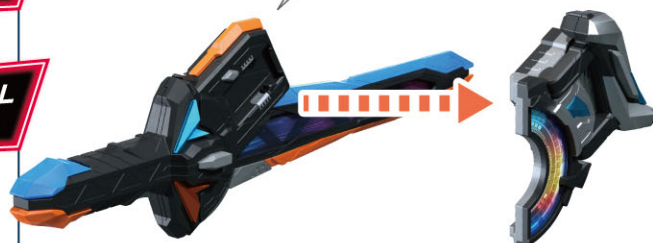

あそ かた レイジングソードの遊び方②

※セット内容の状態から始めます。

レイジングソードのトリガーを引きます。

→LEDが発光して
「剣撃音」が鳴ります。



ひっさつわざあそ 必殺技遊び

①レイジングソードのスイッチを押します。

→LEDが発光して「必殺技待機音」が鳴ります。

②レイジングソードのトリガーを引きます。

→LEDが発光して「必殺技音」が鳴ります。

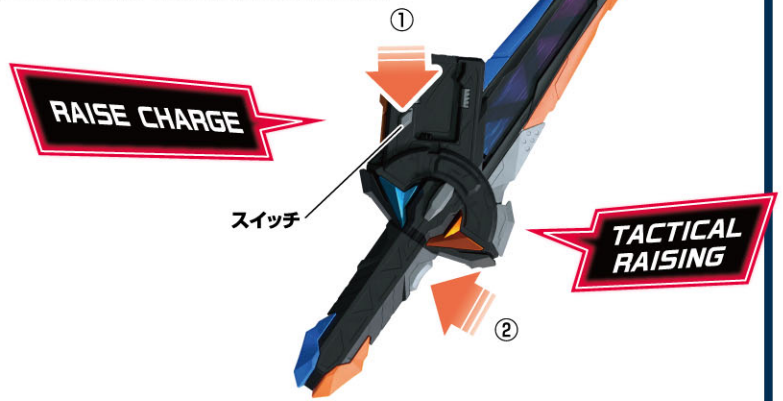

あそ かた コマンドツインバックル(キャノン)の遊び方

※セット内容の状態から始めます。

コマンドツインバックル(キャノン)の
スイッチを押します。

→「バックル名」が鳴ります。

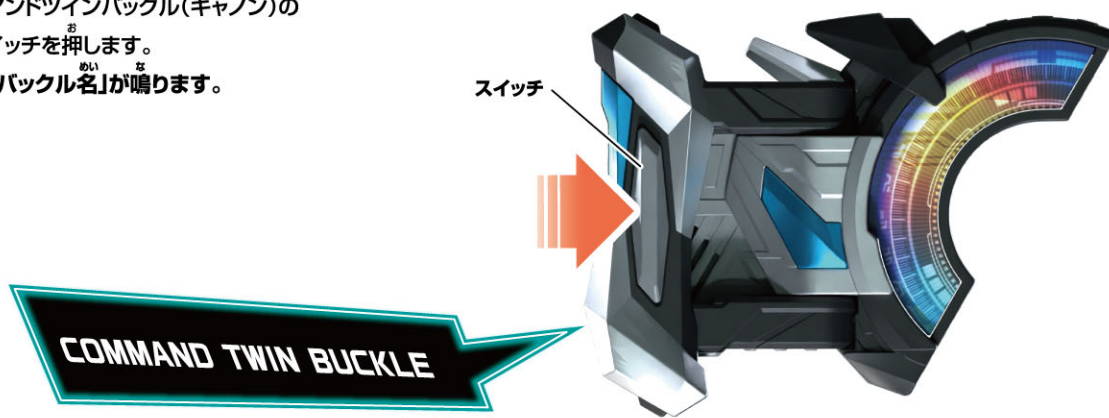

べつ う デラックス かめん へんしん
①別売りのDXデザイアドライバーで仮面ライダーギーツ レイジングフォームに変身!

デラックス とりせつ らん
 ※DXデザイアドライバーのWEB取説もご覧ください。



かめん
 ※仮面ライダーギーツ

エントリーレイズフォームへの
 へんしんあそ あと おこな
 変身遊びの後にいきます。

※説明の図ではベルトを省略しています。

へんしんあそ
変身遊び

1

コマンドツインバックル(ジェット)を
 デザイアドライバーの
 スロットに装填します。
 →LEDが発光して「装填音」と
 「変身待機音」が鳴ります。

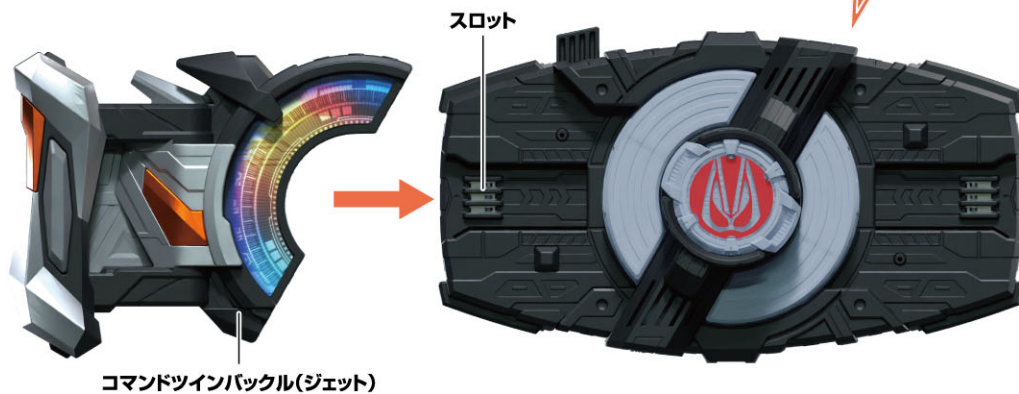

2

コマンドツインバックル(ジェット)のスイッチを押します。
 →LEDが発光して「変身音」が鳴ります。



ひっさつわざあそ
必殺技遊び

※変身遊びの後にいきます。

コマンドツインバックル(ジェット)の
 スwitchを押します。
 →LEDが発光して「必殺技音」が鳴ります。



かめん ② 仮面ライダーギーツ コマンドフォーム ジェットモードに変身! へんしん

※① 仮面ライダーギーツ レイジングフォームに変身!の後にいきます。

1

レイジングソードのスロットに
コマンドツインバックル(キャノン)を装填します。
→LEDが発光して「装填音」が鳴ります。

※レイジングソードのスロットにバックルの
レールを合わせるようにして取り付けます



2

コマンドツインバックル(キャノン)のレバーを引きます。
→LEDが発光して「待機音」が鳴ります。



3

レイジングソードの背面の
解除ボタンを押しながら
コマンドツインバックル
(キャノン)を取り外します。
→「分離音」が鳴ります。



4

コマンドツインバックル(キャノン)を
デザイアドライバーのスロットに装填します。
→LEDが発光して「変身待機音」が鳴ります。



5

コマンドツインバックル(キャノン)の
レバーを引きます。
→LEDが発光して「変身音」が鳴ります。

TAKE OFF COMPLETE
JET & CANNON

READY FIGHT

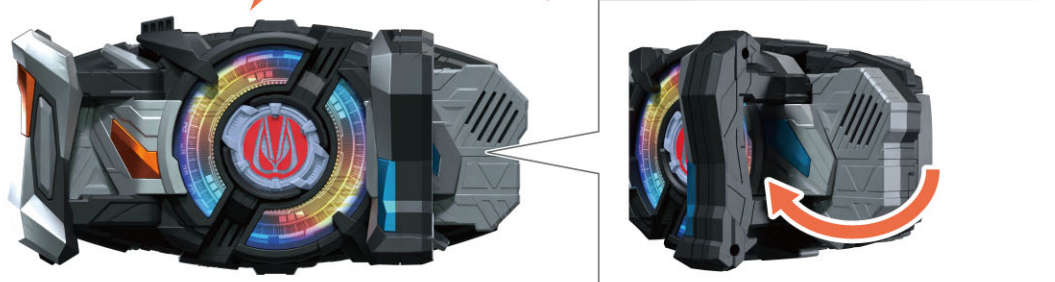

③仮面ライダーギーツ コマンドフォーム キャンンモードにリボルブオン変身!

※「②仮面ライダーギーツ コマンドフォーム ジェットモードに変身!」の後に行います。

変身遊び

デザイアドライバーの
回転ロック解除ボタンを
押してから、本体を180度
回転させます。
→LEDが発光して
「リボルブオン音」が
鳴ります。



必殺技遊び

※変身遊びの後に行います。

- ①コマンドツインバックル(キャンン)の
スイッチを押します。
→「操作音」が鳴ります。
- ②コマンドツインバックル(キャンン)の
レバーを引きます。
→LEDが発光して「必殺技音」が鳴ります。

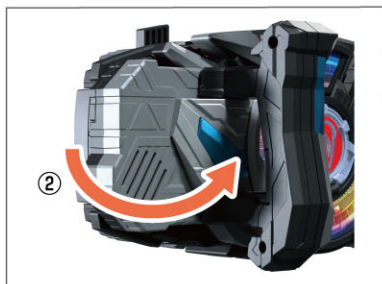

別売りのレイズバックルホルダーへの取り付け方

※DXゾンビレイズバックル&レイズバックルホルダーのWEB取説もご覧ください。

レイズバックルホルダーのスロットに
レイジングソード本体のレールを取り付けます。

【斜めから見た図】

