

# EXブーストマークIIレイズバックル & レーザーレイズライザーセット

BOOST MARK II RAISE BUCKLE & LASER RAISE RISER

あそ かの  
の遊び方

## セット内容

レーザーレイズライザー本体…1 ジーンレイズライザーカード…1 ベロバレイズライザーカード…1 ブーストマークIIレイズバックル…1

### 各部名称

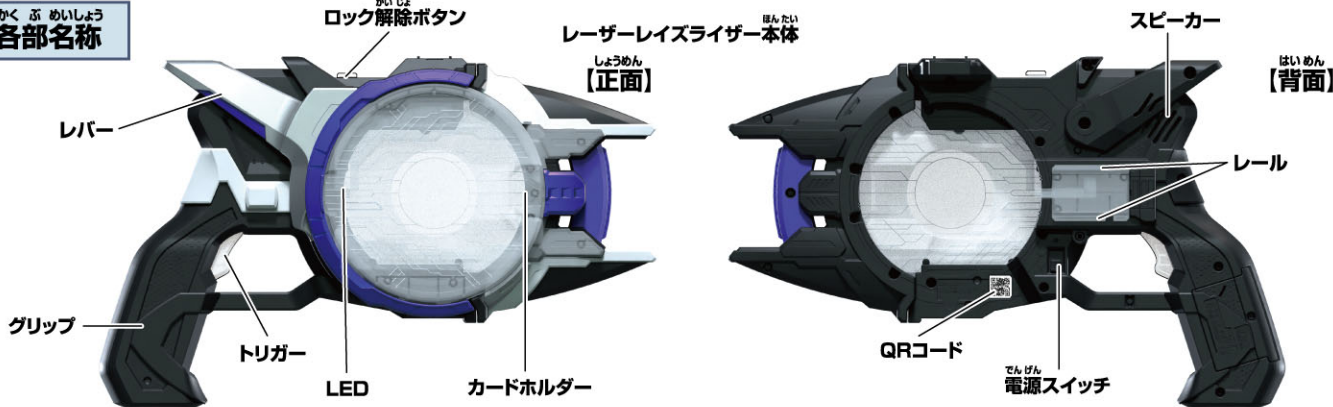

### ジーンレイズライザーカード

【正面】



【背面】



### ベロバレイズライザーカード

【正面】



【背面】



### ブーストマークIIレイズバックル

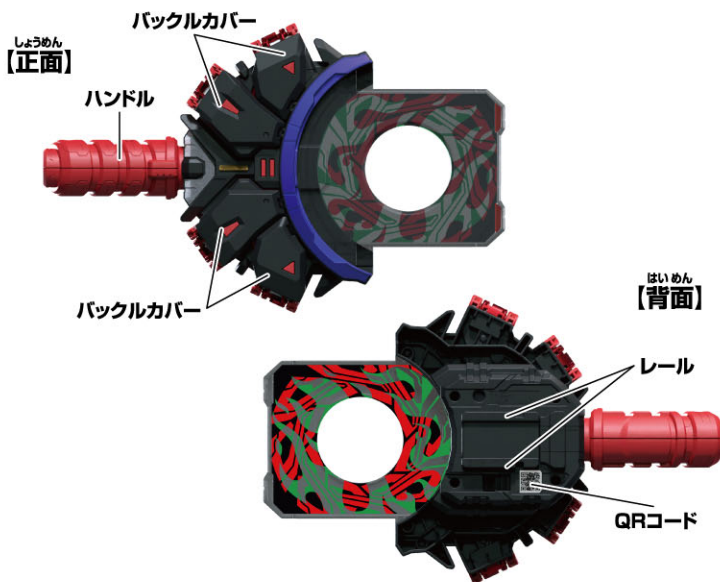

## 警告 (けいこく)

保護者の方へ 必ずお読みください。

●小部品があります。誤飲・窒息の危険がありますので、3才未満のお子様には絶対に与えないでください。

## 注意 (ちゅうい)

●ぶついたり、ふりまわすなど乱暴な遊びをしないでください。●可動部の隙間には指などを入れないでください。はさまれてケガをする恐れがあります。●本商品には電子部品を使用しております。ペースメーカーをご使用の方は、本商品を身体に近づけないようご注意ください。●LEDの光の点滅を見続けしないでください。気分が悪くなったりする恐れがあります。《電池を誤使用すると発熱・破裂・液漏れの恐れがあります。下記に注意してください》●二次電池(充電式電池)は、絶対に使用しないでください。●古い電池と新しい電池、いろいろな種類の電池を混ぜて使わないでください。●+-(プラスマイナス)を正しくセットしてください。●遊んだ後は必ずスイッチを切り電池をはずしてください。電池を入れたままにしておくと、液漏れの恐れがあります。●ショートさせたり充電、分解、加熱、火の中に入れてたりしないでください。●万一、電池から漏れた液が目に入ったときはすぐに大量の水で洗い、医師に相談してください。皮膚や服に付いた時は水で洗ってください。●廃棄するときは、自治体の廃棄物処理の指示に従ってください。●電池の交換は保護者の方が行ってください。



くちにいれない

### 〈使用上の注意〉

●プラスチック梱包材は開封後はすぐに捨ててください。●本商品には塗装部分がありますので、保管の際は他のもの(樹脂製品や家具、ソファ)と接触しないようにしてください。色が移る場合があります。●可動部分・取付部分を無理な方向に強く引っ張ったり、曲げたりしないでください。●発音の一部にイントネーションが違っていたり、商品の特性上聞き取りにくいものがありますが、ご了承ください。●誤動作した場合は電源スイッチを入れ直してください。●QRコードが傷ついたり汚れた場合はQRコードが読み取れないことがありますのでご注意ください。●レーザーレイズライザーにはレイズライザーカード以外には取り付けしないでください。

※QRコードは株式会社デンソーウェーブの登録商標です。

# はじめて遊ぶ前に…絶縁シートの外し方

レーザーレイズライザー本体背面のグリップから出ている絶縁シートをやじるし印の方向に引き抜きます。

【背面】

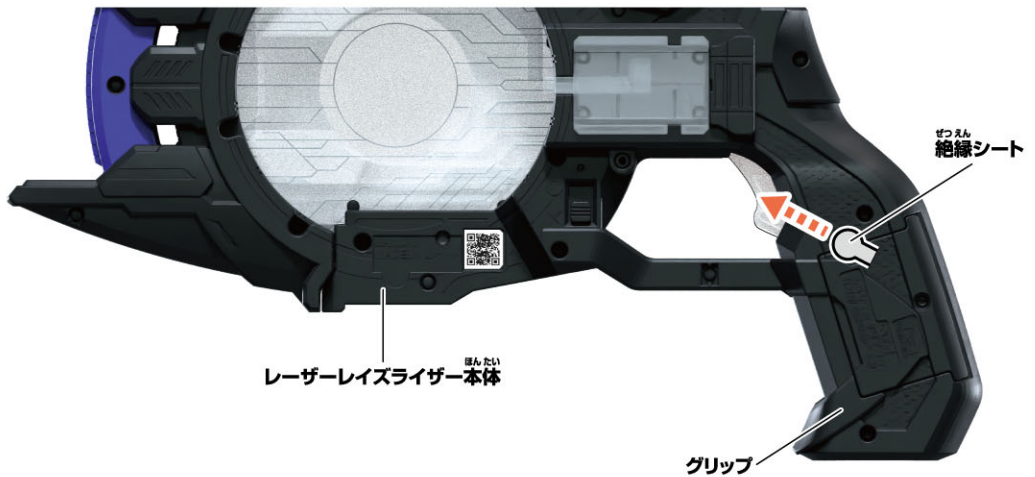

# レーザーレイズライザーのボタン電池の交換

※必ず保護者の方が行ってください。

LR44 × 3

ボタン電池 (LR44) 3個使用(付)

●セットされている電池は、テスト用です。

※電源スイッチがX(OFF)になっていることを確認してください。  
 ※音が小さくなって聞きとりにくくなったり、音が止まるなどの誤動作をする場合や、LEDの発光が弱くなった場合は、すべて新しい電池に交換してください。

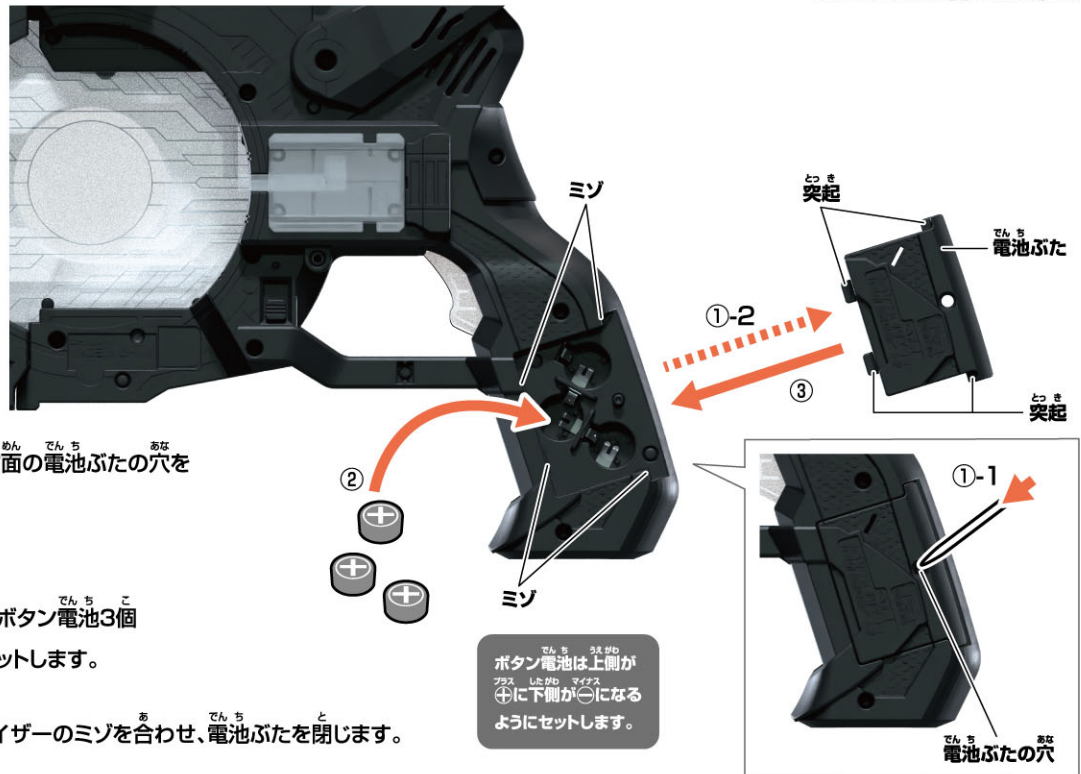

①電池ぶたを取り外します。

- ①-1 レーザーレイズライザー本体背面の電池ぶたの穴先の細い棒などで押し、
- ①-2 電池ぶたを取り外します。

②ボタン電池を入れます。

古いボタン電池を取り外して、新しいボタン電池3個 (LR44・別売り) を ⊕ ⊖ に注意してセットします。

③電池ぶたを戻します。

電池ぶたの突起とレーザーレイズライザーのミソを合わせ、電池ぶたを閉じます。

ボタン電池は上側がプラス、下側がマイナスのようにセットします。

# 電源の入れ方

レーザーレイズライザー本体背面の電源スイッチを

○(ON)にします。  
 →「起動音」が鳴り、LEDが発光します。

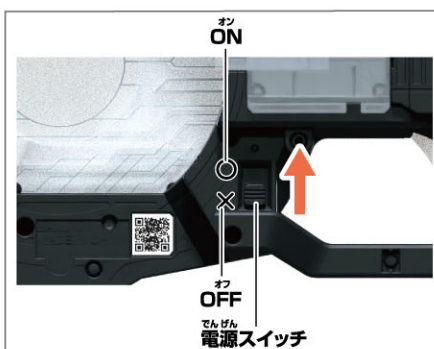

※遊び終わった後は、必ず電源スイッチをX(OFF)にしてください。



## こう げき あそ レーザーレイズライザーの攻撃遊び!

レーザーレイズライザーのトリガーを引きます。  
→「攻撃音」が鳴り、LEDが光ります。

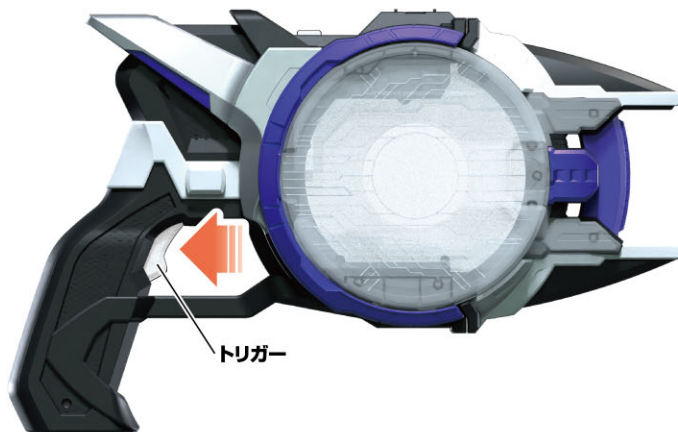

## あそ かた レイズバックルの遊び方

ハンドルを回します。  
→バックルカバーが開きます。

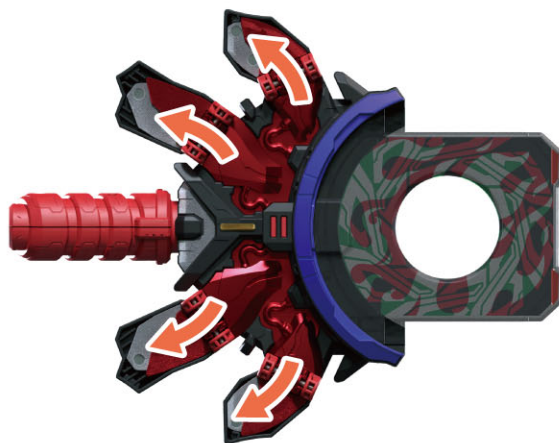
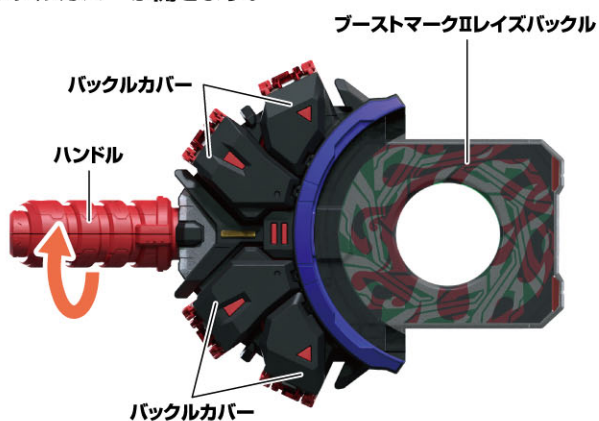

## レイズバックルのバックルカバーの閉じ方

手でバックルカバーを閉じます。

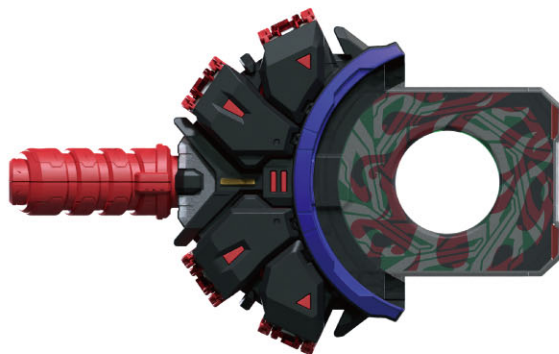
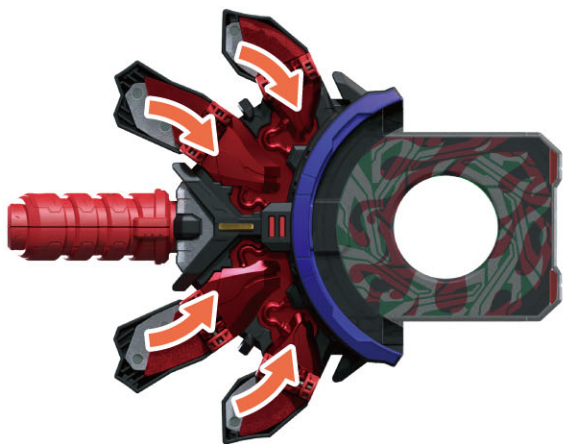

# かめん 仮面ライダージーンに変身! へんしん

1

ロック解除ボタンを押しながら、レーザーレイズライザーのカードホルダーを引き抜きます。

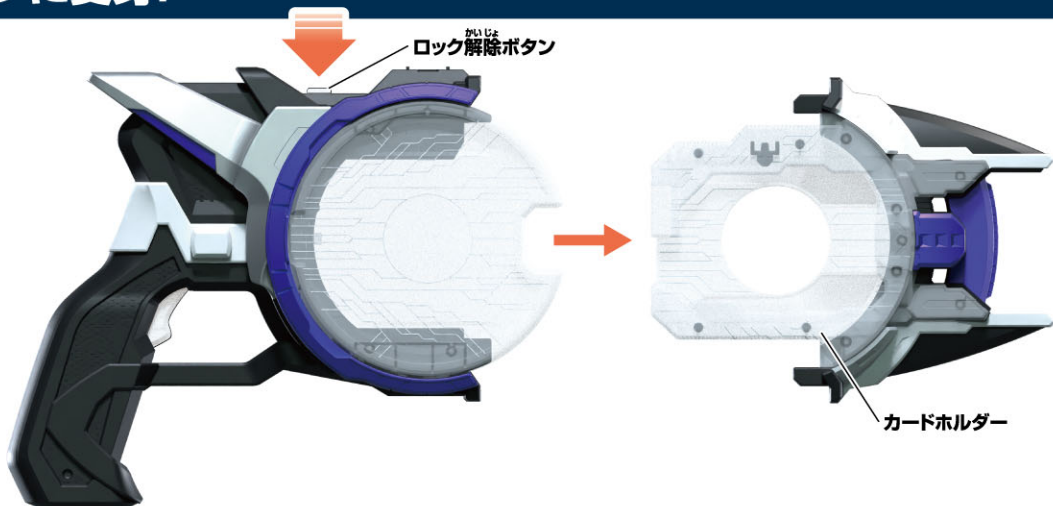

2

カードホルダーにジーンレイズライザーカードを図の向きでセットします。

※レイズライザーカードをセットする向きに注意してください。違う向きでセットすると変身遊びが出来ません。

ジーンレイズライザーカード

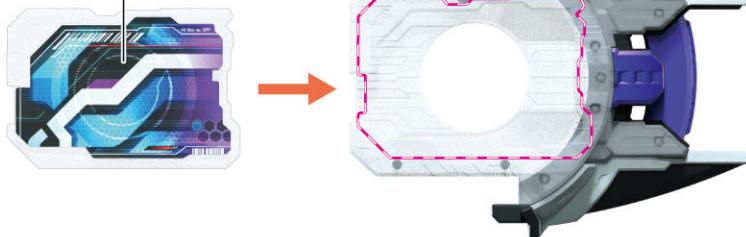

3

カードホルダーをレーザーレイズライザー本体に取り付けます。  
→「装填音」と「変身待機音」が鳴り、LEDが発光します。

※レイズライザーカードをカードホルダーにセットする向きが間違っている場合、音声は鳴りません。

②のレイズライザーカードのセットする向きを再度ご確認ください。

※レイズライザーカードがセットされていない場合、音声は鳴りません。

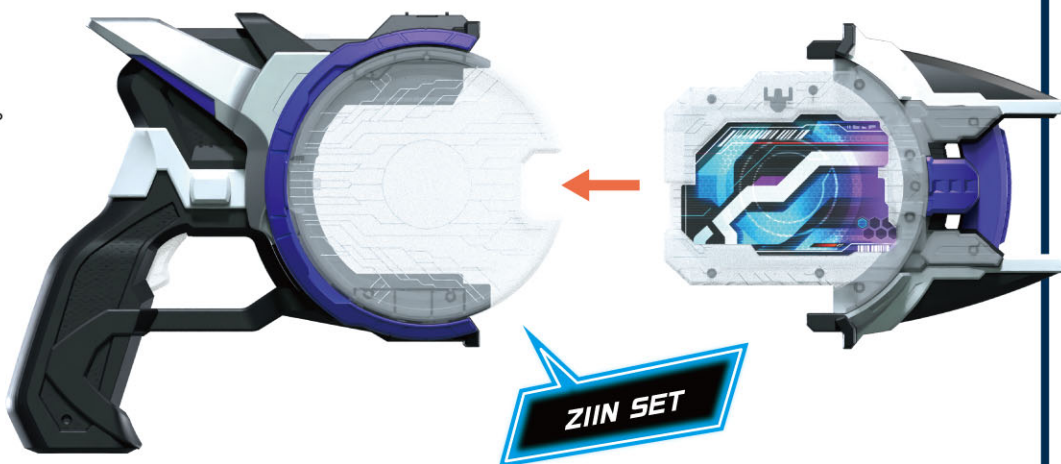

4

トリガーを引きます。  
→「変身音」が鳴り、LEDが発光します。

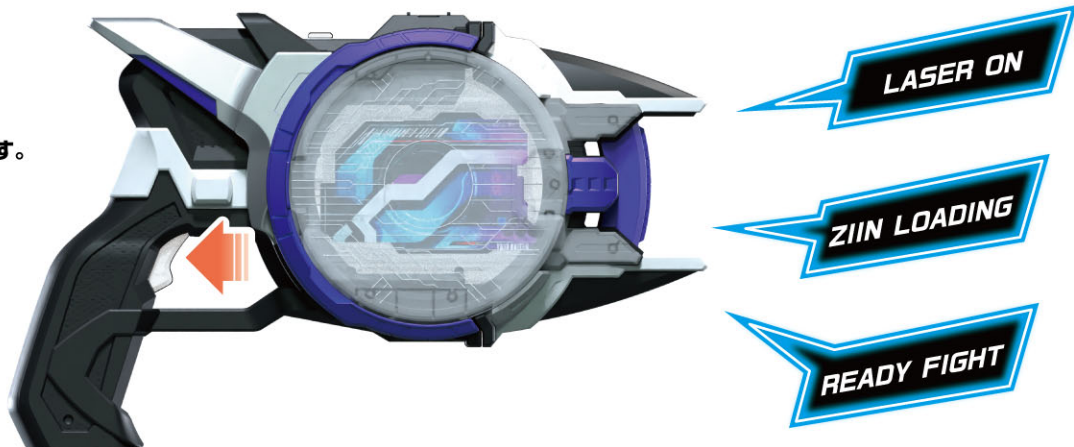

## ひっさつわざ 必殺技!

- 1** レバーを矢印の方向に動かします。  
→「FINISH MODE」と「必殺技待機音」が鳴り、LEDが発光します。



- 2** トリガーを引きます。  
→「必殺技音」が鳴り、LEDが発光します。



## サポートわざ サポート技!

- 1** レバーを矢印の方向に2回動かします。  
→「SUPPORT MODE」と「待機音」が鳴り、LEDが発光します。



- 2** トリガーを引きます。  
→「サポート効果音」が鳴り、LEDが発光します。



## カードホルダーからのレイズライザーカードの取り外し方

- 1** ロック解除ボタンを押しながら、  
レーザーレイズライザーの  
カードホルダーを引き抜きます。  
→「取り外し音」が鳴ります。

※レイズライザーカードが  
セットされていない場合、  
音声は鳴りません。

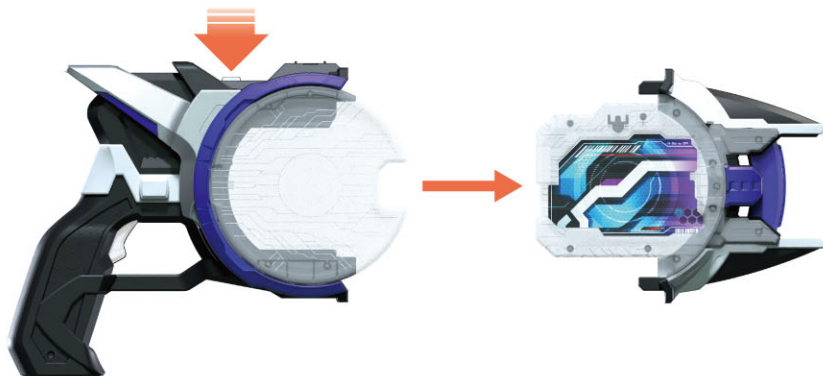

- 2** カードホルダーから  
レイズライザーカードを取り外します。

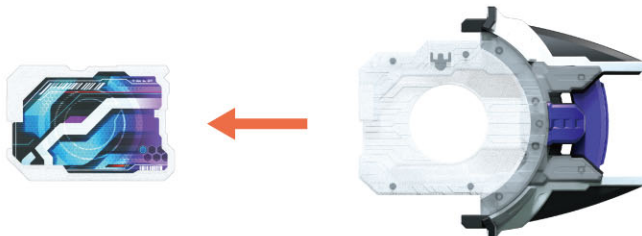

# かめん 仮面ライダーベロバに変身! へんしん

1

ロック解除ボタンを押しながら、レーザーレイズライザーのカードホルダーを引き抜きます。

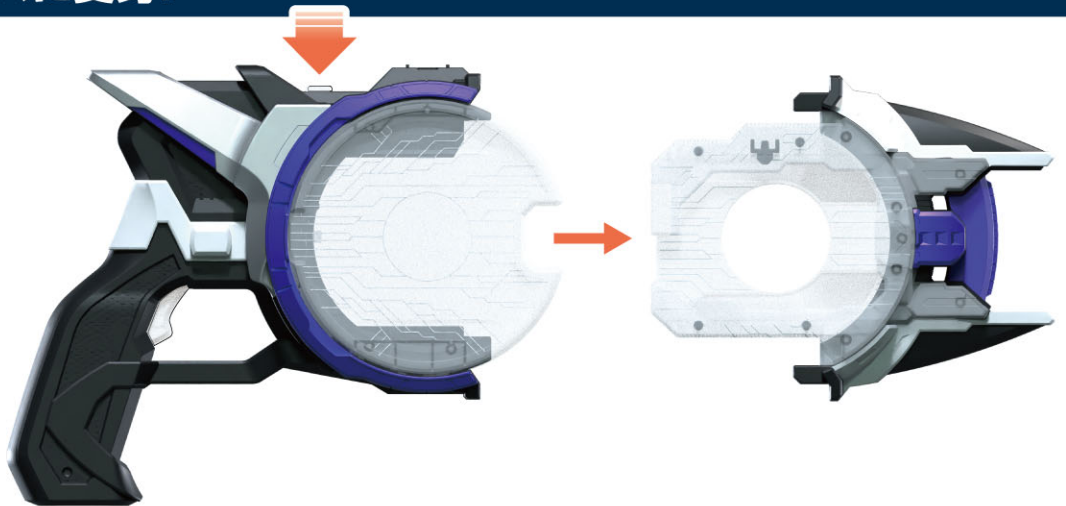

2

カードホルダーにベロバレイズライザーカードを  
図の向きでセットします。

※レイズライザーカードをセットする向きに注意してください。違う向きでセットすると変身遊びが出来ません。

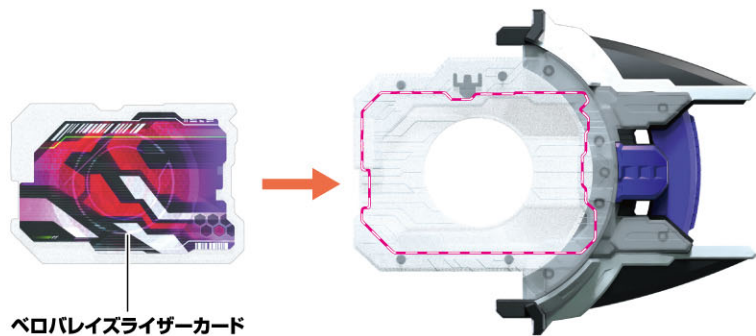

3

カードホルダーをレーザーレイズライザー本体に取り付けます。  
→「装填音」と「変身待機音」が鳴り、LEDが発光します。

※レイズライザーカードをカードホルダーにセットする向きが間違っている場合、音声は鳴りません。

②のレイズライザーカードのセットする向きを再度ご確認ください。

※レイズライザーカードがセットされていない場合、音声は鳴りません。



4

トリガーを引きます。  
→「変身音」が鳴り、LEDが発光します。

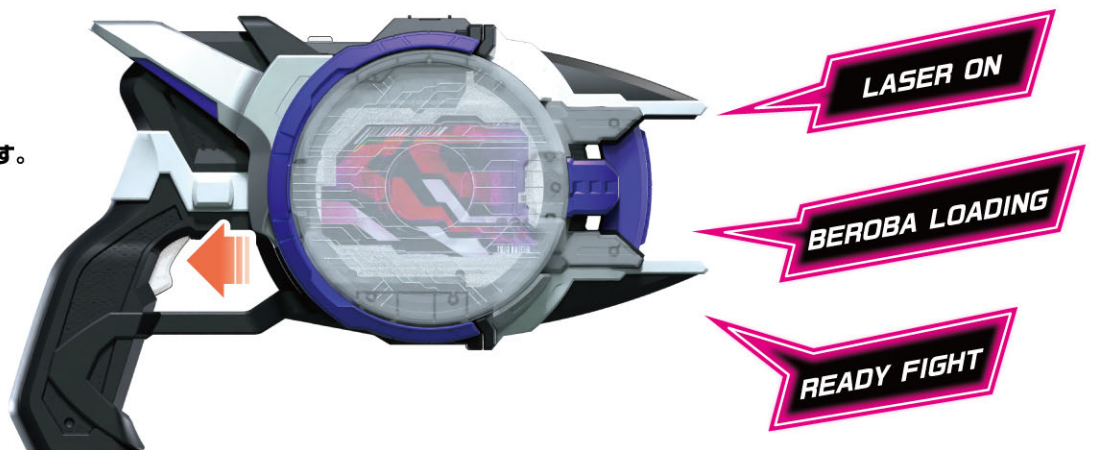

ベッラ デラックス かめん へんしん  
**別売りのDXデザイアドライバーで仮面ライダーギーツ ブーストフォームマークIIに変身!**

デラックス  
 ※DXデザイアドライバーのWEB取説もご覧ください。

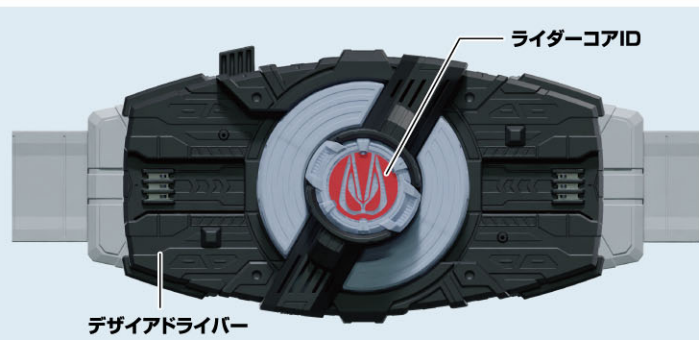

かめん  
 ※仮面ライダーギーツ  
 エントリーレイズフォームへの  
 へんしんあそ あと おこな  
 変身遊びの後にいきます。  
 せつめい す しょうりやく  
 ※説明の図ではベルトを省略しています。

へんしんあそ  
**変身遊び**

①ブーストマークIIレイズバックルを  
 デザイアドライバーの  
 スロットに装填します。  
 →LEDが発光して  
 「装填音」と  
 「変身待機音」が鳴ります。



②ブーストマークIIレイズバックルのハンドルを回します。  
 →バックルカバー開き、LEDが発光して「ハンドル音①」と「変身音」が鳴ります。



ひっさつわざあそ  
**必殺技遊び**

※変身遊びの後にいきます。  
 ブーストマークIIレイズバックルのハンドルを回します。  
 →LEDが発光して「ハンドル音①」と「必殺技音」が鳴ります。

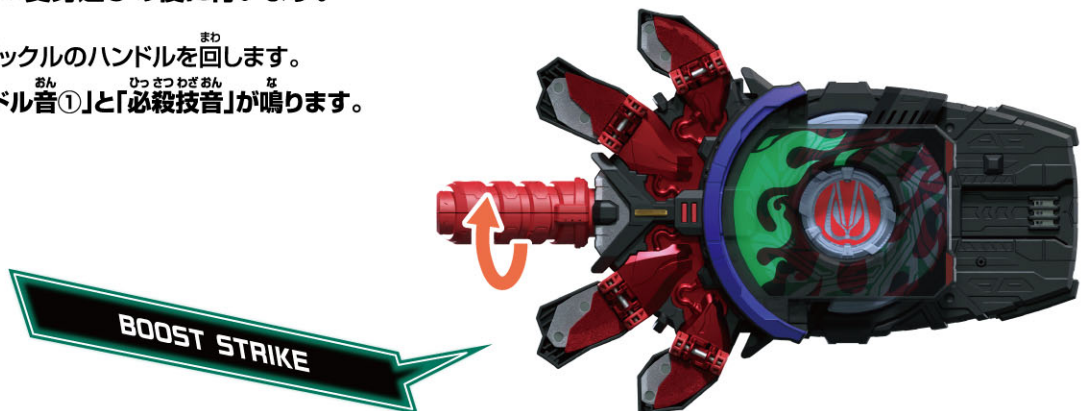

## ブーストタイム必殺技遊び

- ①ブーストマークIIレイズバックルの  
ハンドルを2回続けて回します。  
→LEDが発光して「ハンドル音①」と「ハンドル音②」、  
「ブーストタイム待機音」が鳴ります。



- ②ブーストマークIIレイズバックルのハンドルを回します。  
→LEDが発光して「ハンドル音②」と  
「ブーストタイム必殺技音」が鳴ります。



## 別売りのDXデザイアドライバーで

## 仮面ライダーギーツ レーザーブーストフォームに変身!



- ※仮面ライダーギーツ エントリーレイズフォームへの  
変身遊びの後にを行います。
- ※説明の図ではベルトを省略しています。

## 変身遊び

- ①ブーストマークIIレイズバックルをデザイアドライバーのスロットに装填します。  
→LEDが発光して「装填音」と「変身待機音」が鳴ります。  
②レーザーレイズライザーをデザイアドライバーのスロットに装填します。  
→LEDが発光して「装填音」と「変身待機音」が鳴ります。



次のページに続きます。



まえ  
前のページの続きです。

- ③ブーストマークIIレイズバックルのハンドルを回します。  
→バックルカバーひらき、LEDが発光して「ハンドル音①」が鳴ります。  
④「ハンドル音①」が鳴り終わる前に、  
レーザーレイズライザーのトリガーを引きます。  
→変身音が鳴り、LEDが発光します。

※トリガーを引かない場合は、  
「ハンドル音①」の後に  
「ブースト」と鳴ります。

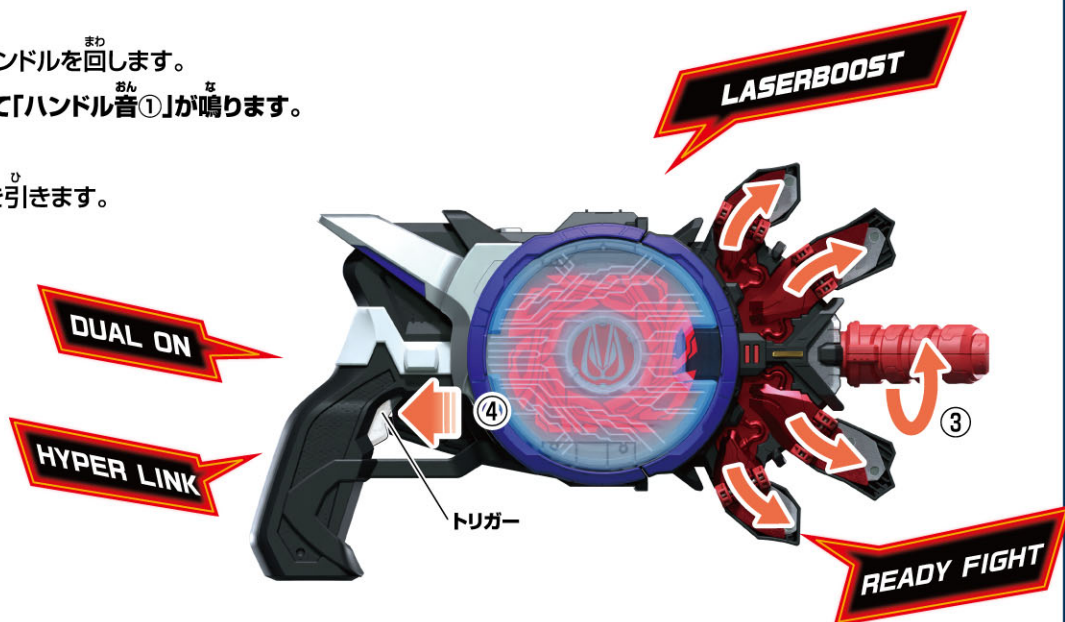

ちょうひつ さつ わざ あそ  
**超必殺技遊び**

へんしん あそ あと おこな  
※変身遊びの後に行います。

- ①レバーを矢印の方向に動かします。  
→「FINISH MODE」と「超必殺技待機音」が鳴り、  
LEDが発光します。

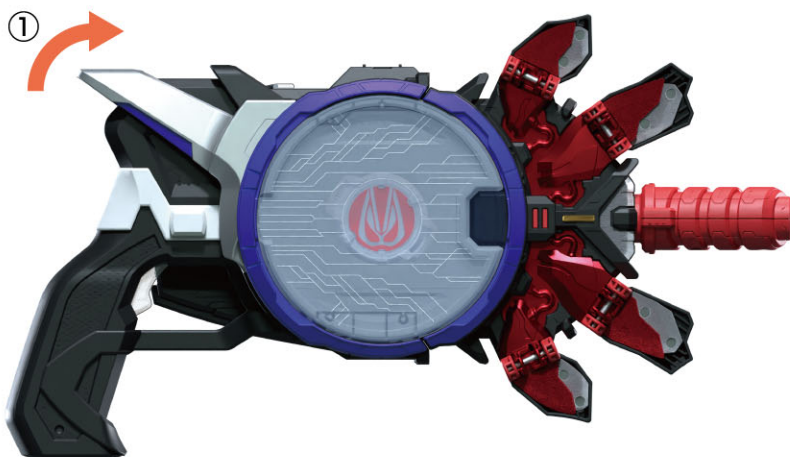

- ②トリガーを引きます。  
→「超必殺技音」が鳴り、LEDが発光します。

※レバーを動かさない場合もトリガーを  
引くと「超必殺技音」が鳴ります。

