

セット内容

デザイアドライバー ライドルベース...1 取扱説明書...1

各部名称

デザイアドライバー ライドルベース

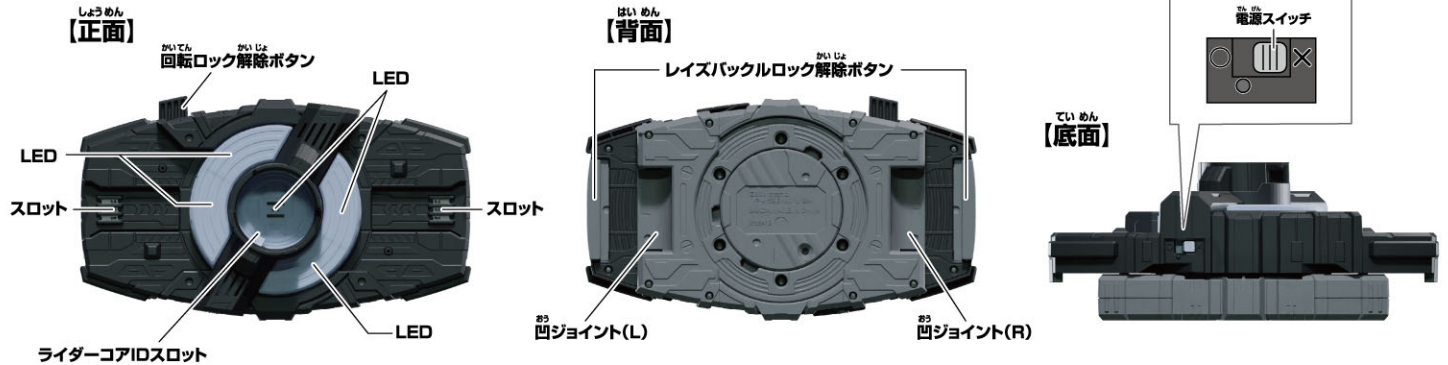

警告 (けいこく)

保護者の方へ 必ずお読みください。

●小部品があります。誤飲・窒息の危険がありますので、3才未満のお子様には絶対に与えないでください。

注意 (ちゅうい)

●ぶつかけたり、ふりまわすなど乱暴な遊びをしないでください。●可動部の隙間には指などを入れないでください。はさまれてケガをする恐れがあります。●本商品には電子部品を使用しております。ペースメーカーをご使用の方は、本商品を身体に近づけないようご注意ください。●LEDの光の点滅を見続けしないでください。気分が悪くなったりする恐れがあります。●電池を誤使用すると発熱・破裂・液漏れの恐れがあります。下記に注意してください。●二次電池(充電式電池)は、絶対に使用しないでください。●古い電池と新しい電池、いろいろな種類の電池を混ぜて使わないでください。●＋(プラス)と－(マイナス)を正しくセットしてください。●遊んだ後は必ずスイッチを切り電池をはずしてください。電池を入れたままにしておくと、液漏れの恐れがあります。●ショートさせたり充電、分解、加熱、火の中に入れてたりしないでください。●万一、電池から漏れた液が目に入ったときはすぐに大量の水で洗い、医師に相談してください。皮膚や服に付いた時は水で洗ってください。●廃棄するときは、自治体の廃棄物処理の指示に従ってください。●電池の交換は保護者の方が行ってください。●回転部分に指や髪の毛や衣服などははさまれないようご注意ください。



使用上の注意

●プラスチック梱包材は開封後はすぐに捨ててください。●本商品には塗装部分がありますので、保管の際には他のもの(樹脂製品や家具、ソファ等)と接触しないようにしてください。色が移る場合があります。●可動部分・取付部分を無理な方向に強く引っ張ったり、曲げたりしないでください。●発音の一部にイントネーションが違っていたり、商品の特性上聞き取りにくいものがありますが、ご了承ください。●誤動作した場合はベルトの電源スイッチを入れ直してください。●デザイアドライバーにはライダーコアIDとレイスバックルシリーズ以外は取り付けしないでください。

デザイアドライバーの乾電池の入れ方

※必ず保護者の方が行ってください。

※電源スイッチがX(OFF)になっていることを確認してください。

※音が小さくなって聞きとりにくくなったり、音が繰り返し鳴るなどの誤動作をする

場合やLEDの発光が弱くなった場合は、すべて新しい電池に交換してください。

①電池ふたを取り外します。

- ①-1 本体背面の電池ふたの穴を先の細い棒などで押しながら、
- ①-2 電池ふたを矢印の方向に回転させて取り外します。

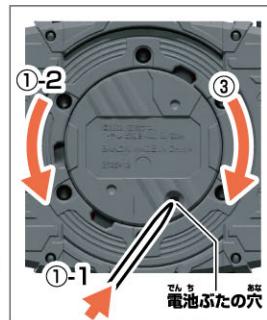

②乾電池を入れます。

単4乾電池3本(別売りの+)をそれぞれ間違えないように入れます。

③電池ふたを戻します。

電池ふたの突起と本体のミゾを合わせ、矢印の方向に回転させて、電池ふたを閉じます。

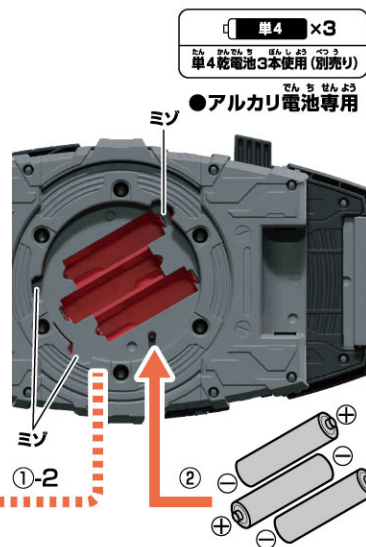
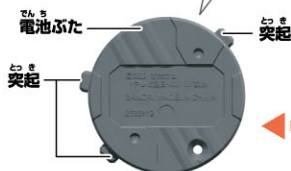

電源の入れ方

デザイアドライバー本体背面の電源スイッチをO(ON)にします。

→起動音が鳴ります。

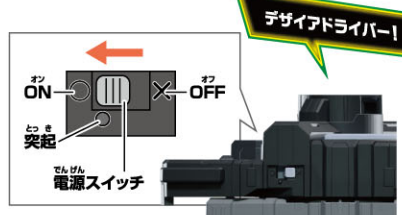

※遊び終わった後は、必ず電源スイッチをX(OFF)にしてください。

別売りのベルト帯とベルト留めの装着の仕方



1 ベルト右(R)・ベルト左(L)の取り付け

デザインドライバー本体背面の凹ジョイントの刻印(R・L)とベルト右(R)・ベルト左(L)裏側の刻印(R・L)を、矢印の向きに合わせてください。

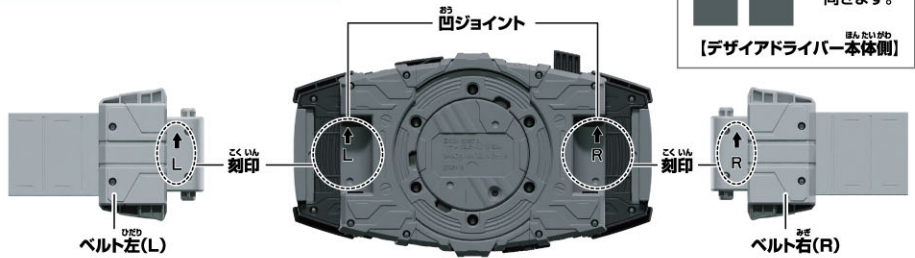

- ① ベルト右(R)の着脱ボタンを押しながら、
- ② デザインドライバー本体背面の凹ジョイント(R)に凸ジョイントを合わせます。

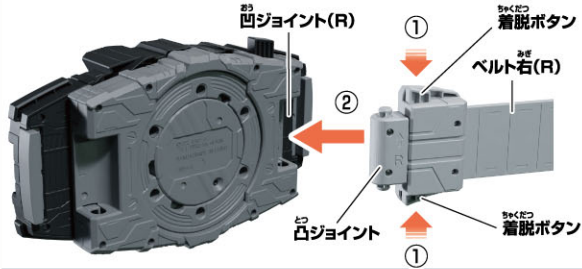

- ③ 着脱ボタンを離して、凹凸ジョイントをしっかりとめ込みます。
- ※ベルト左(L)も同様に行います。

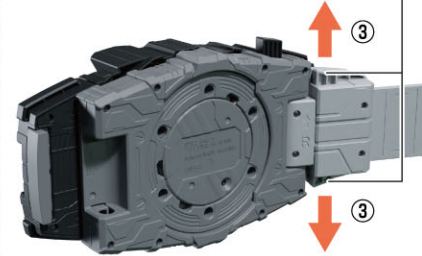

2 ベルト留めにベルト右(R)を通します。

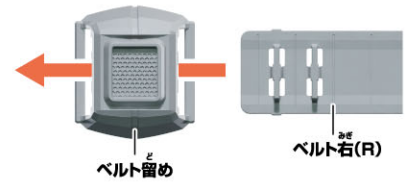

3 ベルトの調整

- ① ベルト左(L)が外側になるように腰に巻き付け、体に合わせた位置で2つの突起をはめ込みます。

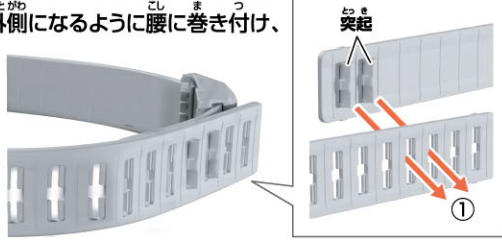

※パチンと音がするまで、はめ込みます。

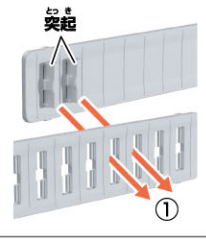

- ② ベルト留めをベルトが重なっている部分まで移動させます。

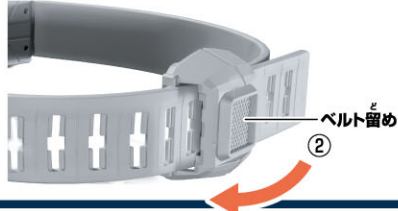

ベルトの取り外し方

- ① 着脱ボタンを上下同時に押しながら、
 - ② ベルト右(R)を矢印の方向に引っばって取り外します。
- ※ベルト左(L)も同様に行います。

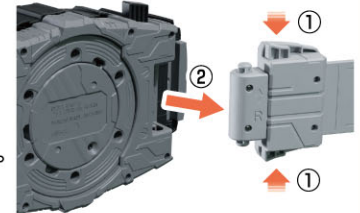

別売りのライダーコアIDで仮面ライダーギーツ エントリーレイズフォームに変身!

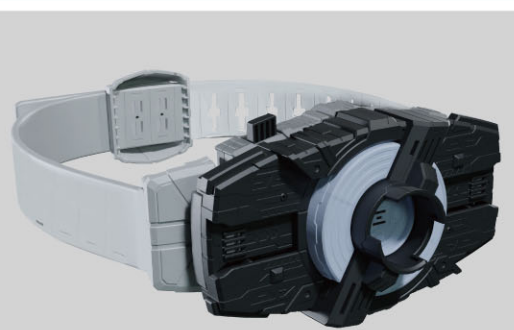

※デザインドライバー本体が完成した状態から始めます。
※説明の図ではベルトを省略しています。

変身遊び

ライダーコアIDをデザインドライバーのライダーコアIDスロットに取り付けます。
→LEDが発光して「変身音」が鳴ります。

