

セット内容及各部の名称

取扱説明書…1 キメラドライバー本体…1 ジュウガドライバーユニット…1 トライキメラバイスタンプパーツ…1

ツインキメラバイスタンプ…1 ジュウガバイスタンプ…1 ベルト右(R)…1 ベルト左(L)…1 ベルト留め…1 バイスタンプホルダー…2

※バイスタンプのマーブル模様は商品毎に異なります。 ※バイスタンプのマグネットスタンプに強い磁石や磁力があるものを近づけないでください。磁力が弱くなります。

キメラドライバー本体

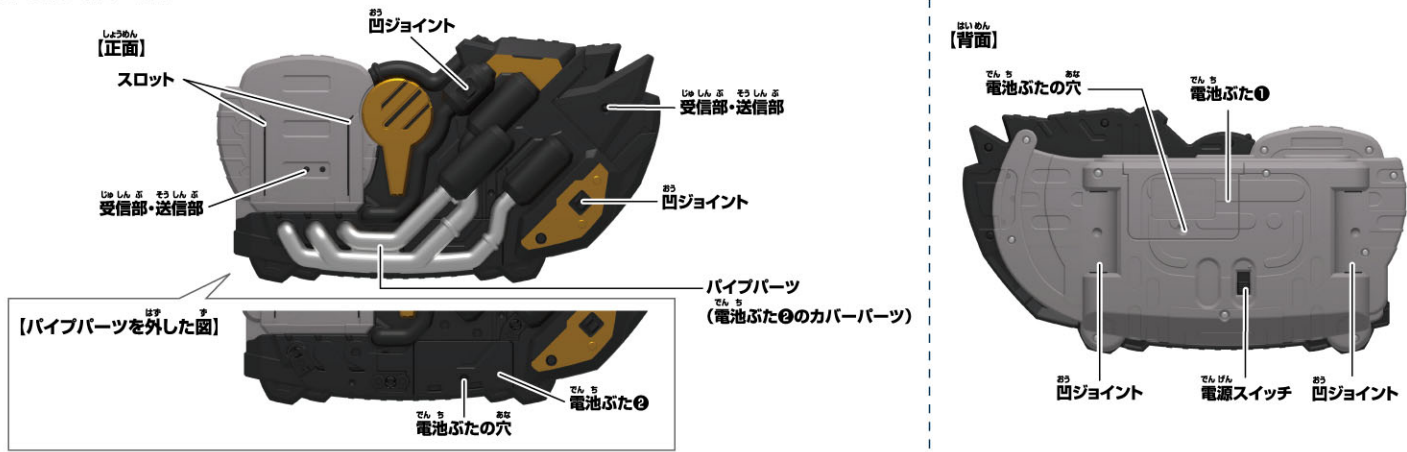

トライキメラバイスタンプパーツ

※開封時にはツインキメラバイスタンプに装着されています。



ツインキメラバイスタンプ



ジュウガバイスタンプ

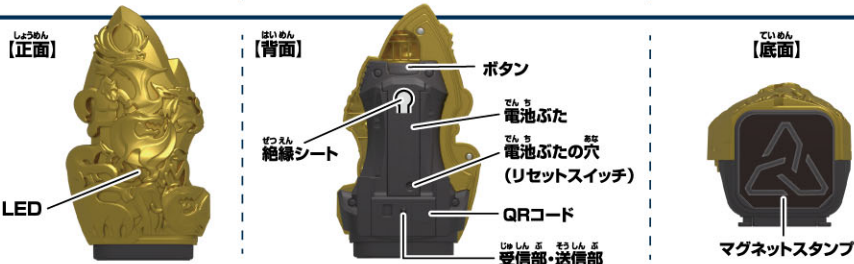

ジュウガドライバーユニット

※開封時にはキメラドライバーに装着されています。



バイスタンプホルダー



ベルト右(R)

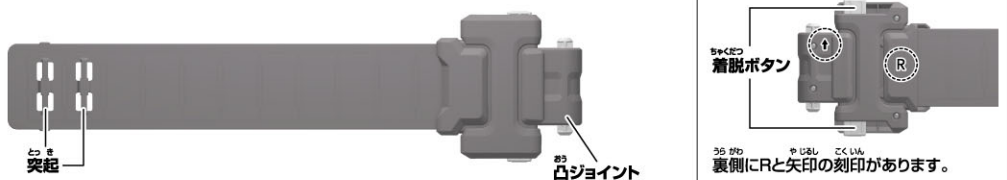

ベルト留め



ベルト左(L)

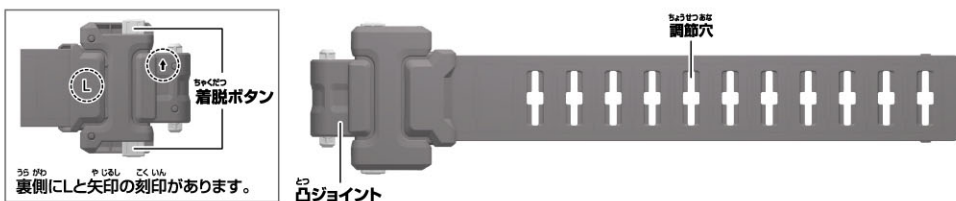

警告 (けいこく)

保護者の方へ 必ずお読みください。

●小部品があります。誤飲・窒息の危険がありますので、3才未満のお子様には絶対に与えないでください。●磁石を飲み込んだ場合、腸壁を超えてくつき、深刻な感染症を起こす恐れがあります。万一磁石を飲み込んだ場合には、すぐに医師の診察を受けてください。

注意 (ちゅうい)

《電池を誤使用すると発熱・破裂・液漏れの恐れがあります。下記に注意してください》●電池は飲み込むと危険です。お子様の手の届かない所に保管してください。万一、飲み込んだ場合は、すぐに医師に相談してください。●二次電池(充電式電池)は、絶対に使用しないでください。●古い電池と新しい電池、いろいろな種類の電池を混ぜて使わないでください。●+-(プラスマイナス)を正しくセットしてください。●遊んだ後は必ずスイッチを切り電池をはずしてください。電池を入れたままにしておくと、液漏れの恐れがあります。●ショートさせたり充電、分解、加熱、火の中に入れてたりしないでください。●万一、電池を飲み込んだとき、電池から漏れた液が目に入ったときは、すぐに医師に相談してください。漏れた液が皮膚や服に付いたときは水で洗ってください。●廃棄するときは、自治体の廃棄物処理の指示に従ってください。●電池の交換は保護者の方が行ってください。●ぶつけたり、ふりまわすなど乱暴な遊びをしないでください。●本商品には電子部品を使用しております。ペースメーカーをご使用の方は、本商品を身体に近づけないようご注意ください。●テレビ・時計・パソコン・磁気カードなどに近づけないでください。磁気で機能異常が起こる場合があります。●可動部の隙間には指などを入れないでください。はさまれてケガをする恐れがあります。●LEDの光の点滅を見続けしないでください。気分が悪くなったりする恐れがあります。



●(使用上の注意)●本商品は精密な電子部品で構成されています。落としたり、水にぬらしたり、汚したり、分解したりしないでください。また、高温・低温になる所での使用、保管はさけてください。●プラスチック梱包材は開封後はすぐに捨ててください。●本商品には塗装部分がありますので、保管の際には他のもの(樹脂製品や家具、ソファ)と接触しないようにしてください。色が移る場合があります。●可動部分・取付部分を無理な方向に強く引っ張ったり、曲げたりしないでください。●発音の一部にイントネーションが違っていたり、商品の特性上聞き取りにくいものがありますが、ご了承ください。●セットされているボタン電池はテスト用です。音声が小さくなる、同じ音を繰り返すなど誤動作をする場合は、ボタン電池をすべて新しいものに交換してください。●テレビなど、他の赤外線リモコンで誤動作する場合があります。●太陽光の当たる窓際や蛍光灯の真下などでは誤動作する場合があります。●受信部・送信部の所にシールなどを貼らないでください。動作しなくなります。●誤動作した場合はベルトの電源スイッチを入れ直し、スタンプのリセットスイッチを押し電源を入れ直してください。●キメラドライバーにはバイスタンプシリーズ以外は取り付けしないでください。●本体のマーブル模様は商品ごとに異なります。●QRコードが傷ついたり汚れた場合はQRコードが読み取れないことがありますのでご注意ください。 ※QRコードは株式会社デンソーウェーブの登録商標です。

とはずかた ジュウガドライバーユニットの取り外し方

※セット内容の状態から始めます。

ジュウガドライバーから

ジュウガドライバーユニットを
とはず
取り外します。

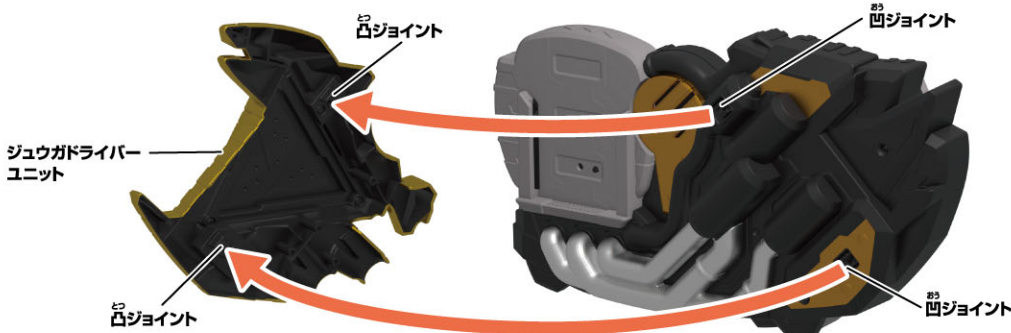

※取り付ける際は矢印と
逆方向に取り付けます。

●図のようになります。

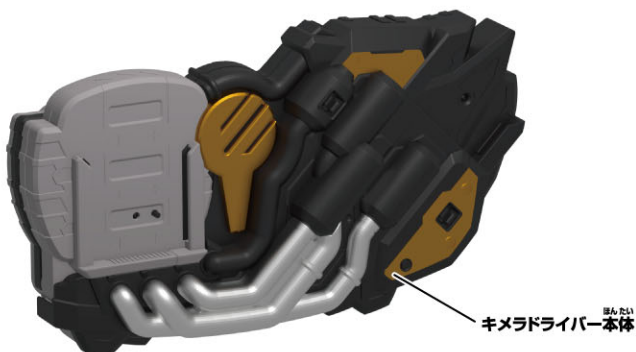

キメラドライバーの乾電池の入れ方

※必ず保護者の方が行ってください。
※キメラドライバーの状態から始めます。

※電源スイッチがX(OFF)になっていることを確認してください。
※音が小さくなって聞きとりにくくなったり、音が繰り返し鳴るなどの誤動作をする場合やLEDの発光が弱くなった場合は、すべて新しい電池に交換してください。

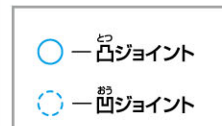

単4 × 3
単4乾電池3本使用(別売り)
●アルカリ電池専用

- パイプパーツを取り外します。
本体底面の指かけを使って、矢印の方向にパイプパーツを引っ張って取り外します。
- 電池ぶたを取り外します。
②-1 キメラドライバー本体の電池ぶたの穴を先の細い棒などで押しながら、
②-2 電池ぶたを取り外します。
- 乾電池を入れます。
単4乾電池3本(別売りの)の⊕⊖をそれぞれ間違えないように入れます。
- 電池ぶたを取り外します。
電池ぶたの突起と本体のミゾを合わせ、電池ぶたを閉じます。
- パイプパーツを戻します。
パイプパーツと本体の凸ジョイントと凹ジョイントを合わせ、パイプパーツを取り付けます。

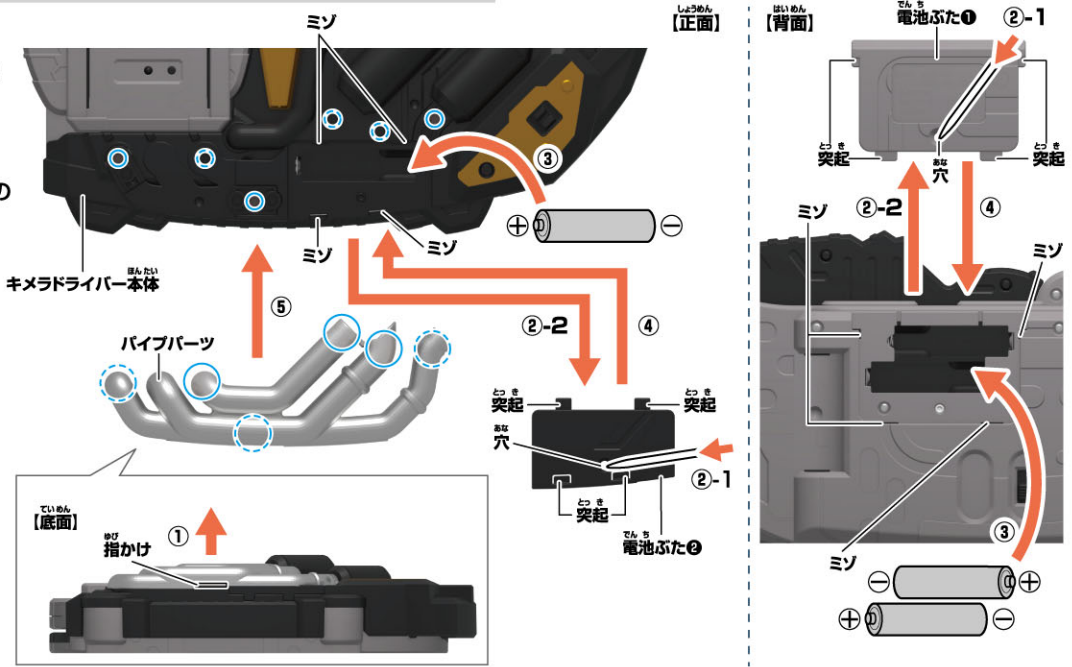

電池を使用する際は、次の項目に注意してください。

- ※未開封の新しい電池を使用してください。種類や銘柄の違う電池、メーカーの違う電池を混ぜて使用しないでください。
- ※電池の⊕⊖を間違えないように入ってください。
- ※遊び終わったら電源をOFFにしてください。また、長時間使用しないときは必ず乾電池を取り外してください。

電源の入れ方

キメラドライバー本体背面の電源スイッチをO(ON)にします。
⇒「キメラドライバー」が鳴ります。
※ジュウゴドライバーユニットをとり付けている場合、「ジュウゴドライバー」が鳴ります。

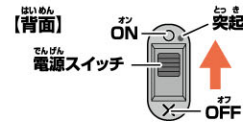

※遊び終わった後は、必ず電源スイッチをX(OFF)にしてください。

バイスタンプの絶縁シートの外し方とボタン電池の交換

※必ず保護者の方が行ってください。

初めて遊ぶ前に...

- バイスタンプ背面から出ている絶縁シートを矢印の方向に引き抜きます。
- リセットスイッチを先の細い棒などで軽く押します。

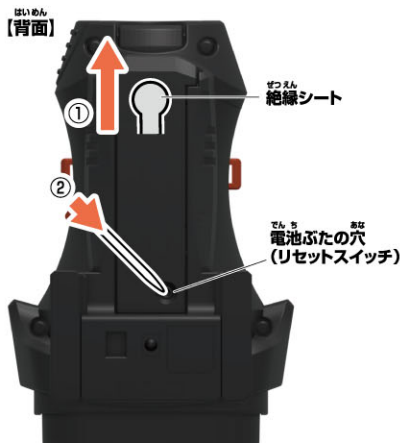

※音が小さくなって聞きとりにくくなったり、音が繰り返し鳴るなどの誤動作をする場合やLEDの発光が弱くなった場合は、すべて新しい電池に交換してください。

- 電池ぶたを取り外します。
①-1 バイスタンプ背面の電池ぶたの穴を先の細い棒などで押し、
①-2 電池ぶたを取り外します。
- ボタン電池を入れます。
古いボタン電池を取り外して、新しいボタン電池3個(LR44・別売り)を⊕⊖に注意してセットします。
- 電池ぶたを戻します。
電池ぶたの突起とバイスタンプのミゾを合わせ、電池ぶたを閉じます。

LR44 × 3
ボタン電池(LR44)3個使用(付)
●セットされている電池は、テスト用です。

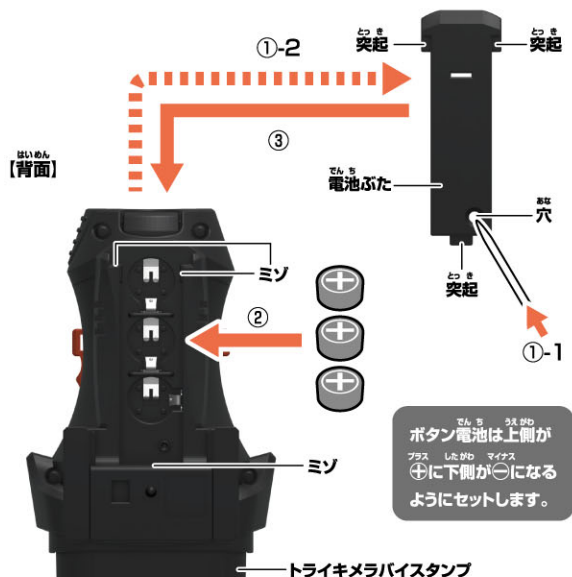

ボタン電池は上側がプラス、下側がマイナスになるようにセットします。

キメラドライバーの組み立てと装着の仕方

※キメラドライバーの状態から始めます。

1 ベルト右(R)・ベルト左(L)の取り付け

キメラドライバー本体背面の凹凸ジョイントの刻印(R・L)とベルト右(R)・ベルト左(L)裏側の刻印(R・L)を、矢印の向きに合わせてください。

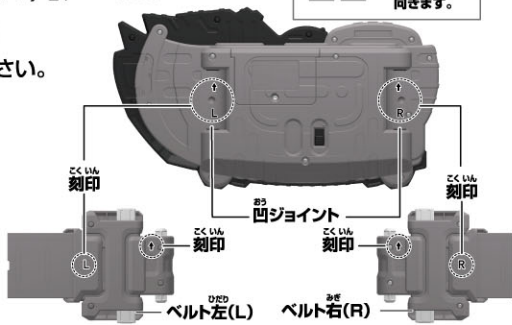
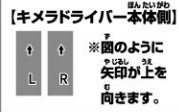

- ① ベルト右(R)の着脱ボタンを押しながら、
- ② キメラドライバー本体背面の凹凸ジョイント(R)に凸ジョイントを合わせます。

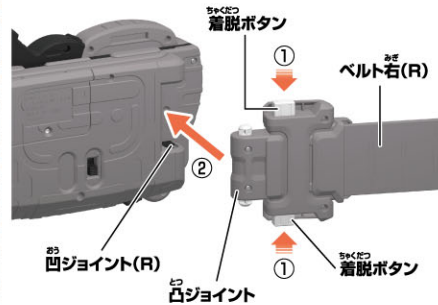

- ③ 着脱ボタンを離して、凹凸ジョイントをしっかりとはめ込みます。
- ※ベルト左(L)も同様に行います。

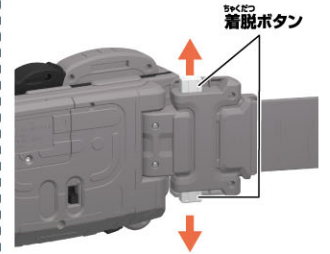

2 バイスタンプホルダーの取り付け

バイスタンプホルダーのベルト通し穴にベルト右(R)を通します。
※ベルト左(L)にも同様にバイスタンプホルダーを取り付けます。

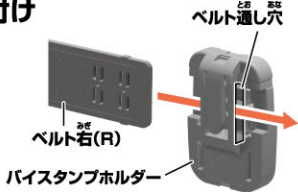

3 ベルト留めの取り付け

ベルト留めにベルト右(R)を通します。



4 ベルトの調整

- ① ベルト左(L)が外側になるように腰に巻き付け、体に合わせた位置で2つの突起をはめ込みます。

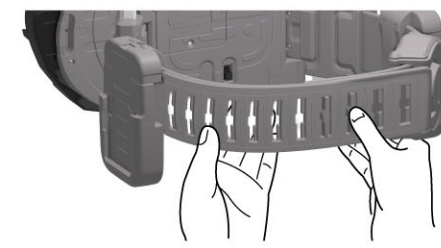

※パチンと音がするまで、はめ込みます。

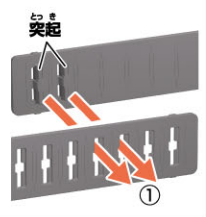

- ② ベルト留めを、ベルトが重なっている部分まで移動させます。

●図のようになります。

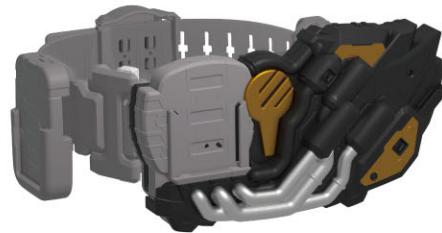
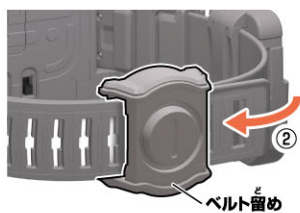

ベルトの取り外し方

- ① 着脱ボタンを上下同時に押しながら、
 - ② ベルト右(R)を矢印の方向に引っ張って取り外します。
- ※ベルト左(L)も同様に行います。

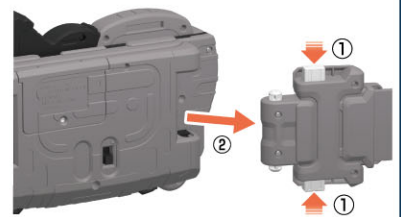

ツインキメラバイスタンプの遊び方

※セット内容の状態から始めます。
※トライキメラバイスタンプも同様です。

トライキメラバイスタンプパーツの取り外し方

トライキメラバイスタンプパーツを取り外します。

- ツインキメラバイスタンプの完成です。
- ※取り付ける際は矢印と逆方向に取り付けます。



1

バイスタンプのボタンを短押しします。
→ LEDが発光して「起動音」が鳴ります。



2

バイスタンプをしっかりと押し込みます。
→ LEDが発光して「スタンプ音」が鳴ります。

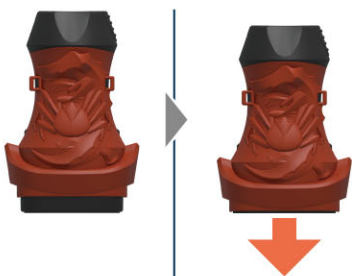

3

ツインキメラバイスタンプのボタンを長押しします。
→ LEDが発光して「起動音」が鳴り、「トライキメラバイスタンプモード」に移行します。
※再びボタンを長押しすると「ツインキメラバイスタンプモード」に移行します。



キメラドライバーとツインキメラバイスタンプで仮面ライダーキマイラに変身!

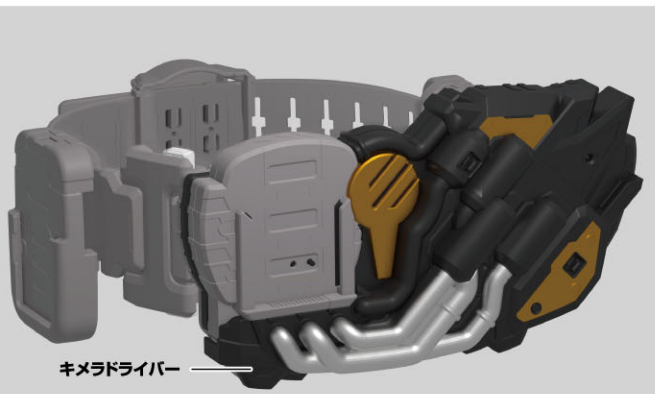

※変身ベルト DXキメラドライバーは、完成の状態から始めます。
 ※説明の図では、ベルトを省略しています。

へんしん 変身 あそび

1

バイスタンプのボタンを押します。
 →LEDが発光して「起動音」が鳴ります。

※ツインキメラバイスタンプを使用します。



2

キメラドライバー本体のスロットにバイスタンプを図のようにしっかりと押し込んで挿入します。

→ **バイスタンプ**

LEDが発光して「装填音」と「変身待機音」が鳴ります。

→ **キメラドライバー**

LEDが発光します。

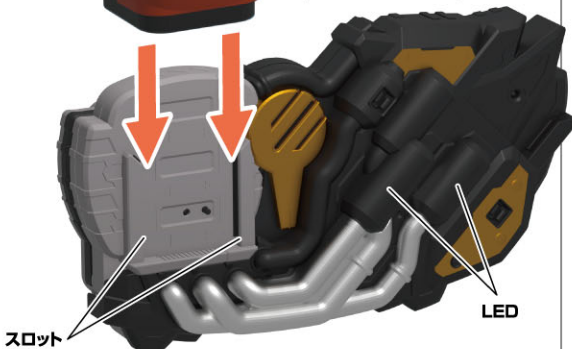
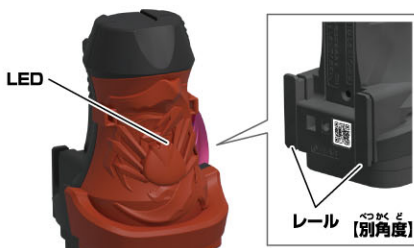

●図のようになります。

3

バイスタンプを図のようにしっかりと奥まで倒して、元の位置に戻します。

→ **バイスタンプ**

LEDが発光し、「スタンプを倒す音」と、「スクランブル」が鳴った後、「変身音」が鳴ります。

→ **キメラドライバー** LEDが発光します。

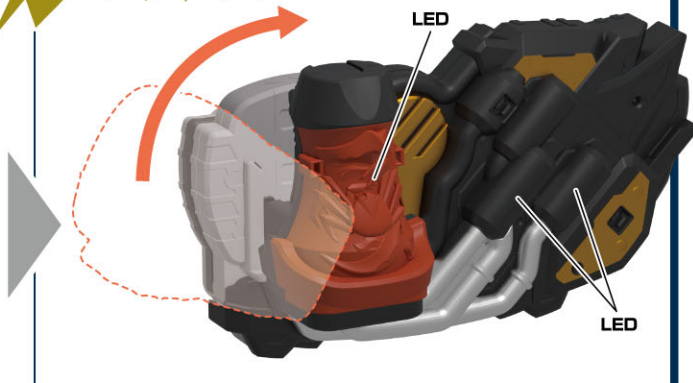
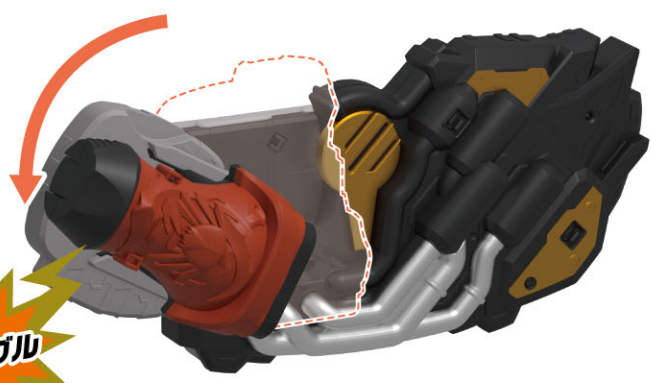
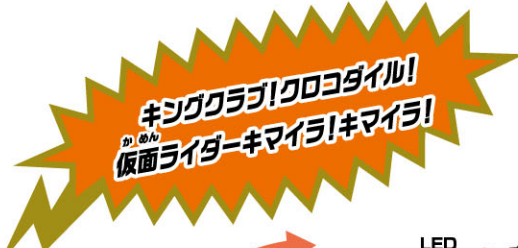

スクランブル

ひっ さつ わざ
必殺技
あそ
遊び

へんしん あそ あと おこな
※変身遊びの後にいきます。

1 バイスタンプを図のようにしっかりと
奥まで倒して、元の位置に戻します。

→ **バイスタンプ**

LEDが発光し、「スタンプを倒す音」と、
「必殺技待機音」が鳴ります。

→ **キメラドライバー**

LEDが発光します。

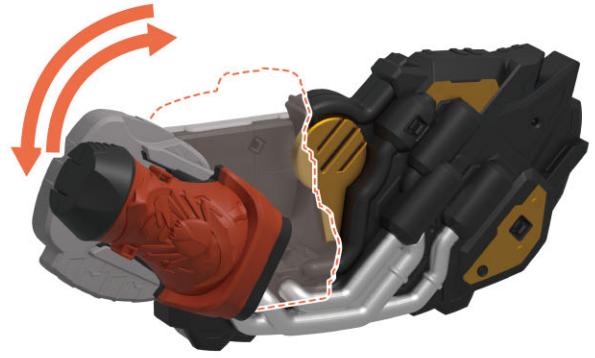

2 再び、バイスタンプを図のようにしっかりと奥まで倒して、
元の位置に戻します。

→ **バイスタンプ**

LEDが発光し、「スタンプを倒す音」と、
「必殺技音」が鳴ります。

→ **キメラドライバー**

LEDが発光します。

※バイスタンプを倒した回数によって
「必殺技音」が変わります。

※「必殺技音」は3回目まで変わります。



きょうひっ さつ わざ
強必殺技
あそ
遊び

へんしん あそ あと おこな
※変身遊びの後にいきます。

1 バイスタンプを図のようにしっかりと
奥まで倒して、元の位置に戻します。

→ **バイスタンプ**

LEDが発光し、「スタンプを倒す音」と、「必殺技待機音」が鳴ります。

→ **キメラドライバー**

LEDが発光します。

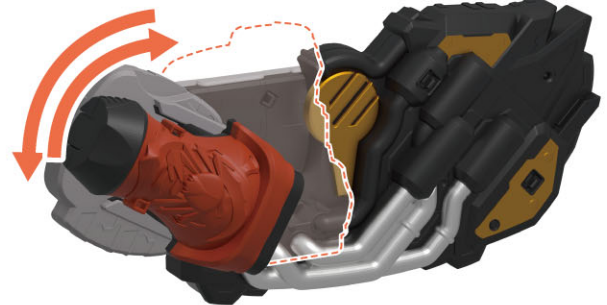

2 「必殺技待機音」が鳴っている間に、
バイスタンプのボタンを押します。

→ **バイスタンプ**

LEDが発光し、「マッドリミックス」が鳴ります。



3 再び、バイスタンプを図のようにしっかりと奥まで倒して、元の位置に戻します。

→ **バイスタンプ**

LEDが発光し、「スタンプを倒す音」と、「強必殺技音」が鳴ります。

→ **キメラドライバー**

LEDが発光します。

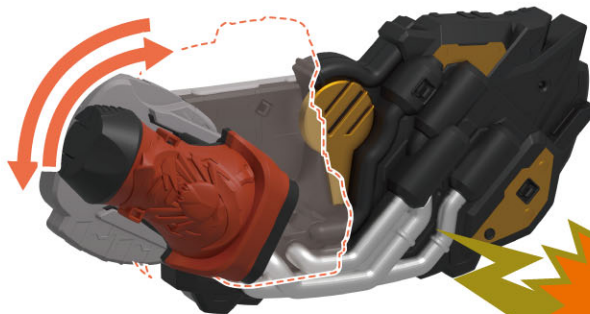

キメラドライバーとトライキメラバイスタンプで仮面ライダーダイモンに変身!



※変身ベルト DXキメラドライバーは、完成の状態から始めます。
 ※説明の図では、ベルトを省略しています。

変身遊び

1

バイスタンプのボタンを押します。
 →LEDが発光して「起動音」が鳴ります。

※トライキメラバイスタンプを使用します。



2

キメラドライバー本体のスロットにバイスタンプを図のようにしっかりと押し込んで挿入します。

→ **バイスタンプ**

LEDが発光して「装填音」と「変身待機音」が鳴ります。

→ **キメラドライバー**

LEDが発光します。

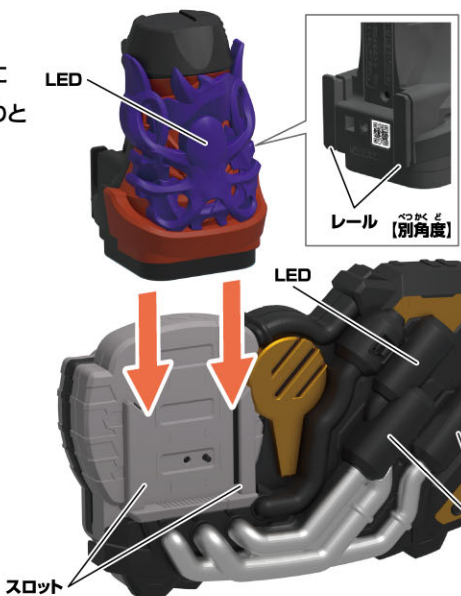

オク!サイ!ムカ!
 Come on!
 キメラキメラキメラ



3

バイスタンプを図のようにしっかりと奥まで倒して、元の位置に戻します。

→ **バイスタンプ**

LEDが発光し、「スタンプを倒す音」と、「スクランブル」が鳴った後、「変身音」が鳴ります。

→ **キメラドライバー** LEDが発光します。

オクトパス!クロサイ!オオムカデ!
 仮面ライダーダイモン!ダイモン!ダイモン!

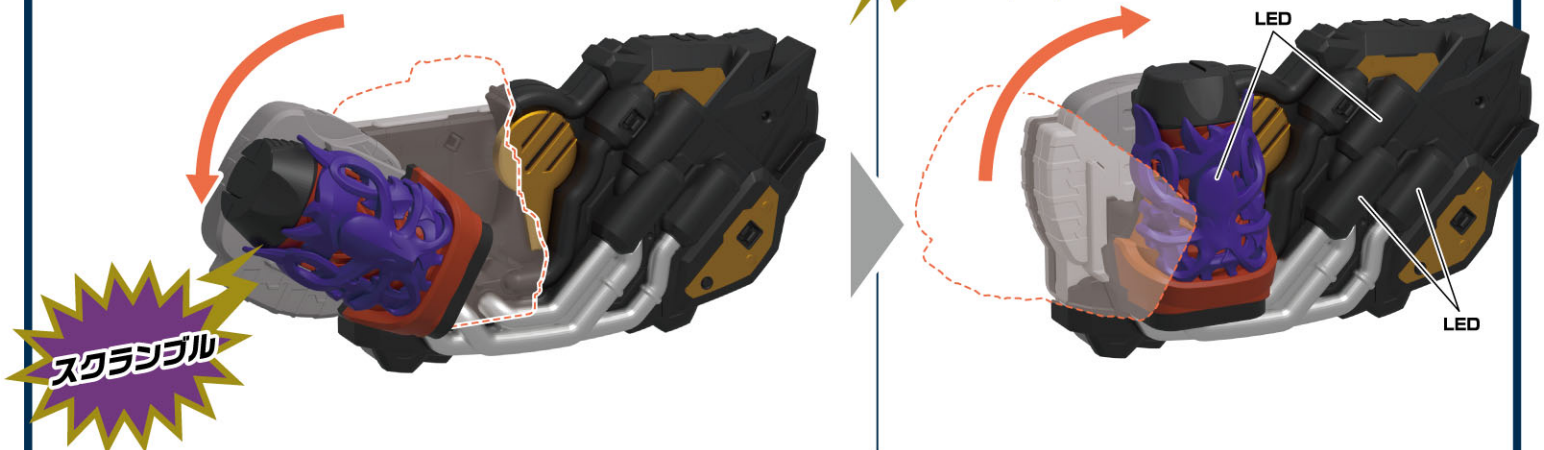

ひっ さつ わざ
必殺技
あそ
遊び

へんしん あそ あと おこな
※変身遊びの後にいきます。

1 バイスタンプを図のようにしっかりと
おく たお もと いち もど
奥まで倒して、元の位置に戻します。

→ **バイスタンプ**

LEDが発光し、「スタンプを倒す音」と、
ひっ さつ わざ たい き ん な
「必殺技待機音」が鳴ります。

→ **キメラドライバー**

LEDが発光します。

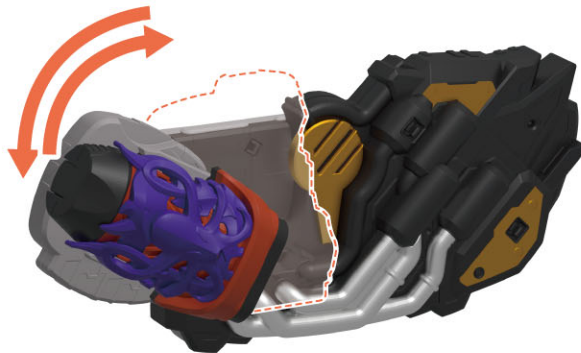

2 再び、バイスタンプを図のようにしっかりと
おく たお もと いち もど
奥まで倒して、元の位置に戻します。

→ **バイスタンプ**

LEDが発光し、「スタンプを倒す音」と、
ひっ さつ わざ たい き ん な
「必殺技音」が鳴ります。

→ **キメラドライバー**

LEDが発光します。

※バイスタンプを倒した回数によって
ひっ さつ わざ たい き ん な
「必殺技音」が変わります。

※「必殺技音」は4回目まで変わります。

1回:
オクトパスエッジ

2回:
クロサイエッジ

3回:
オオムカデエッジ

4回:
トライキメラエッジ

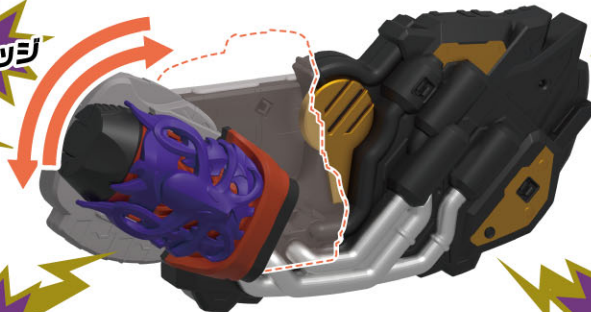

きょうひっ さつ わざ
強必殺技
あそ
遊び

へんしん あそ あと おこな
※変身遊びの後にいきます。

1 バイスタンプを図のようにしっかりと
おく たお もと いち もど
奥まで倒して、元の位置に戻します。

→ **バイスタンプ**

LEDが発光し、「スタンプを倒す音」と、「必殺技待機音」が鳴ります。

→ **キメラドライバー**

LEDが発光します。

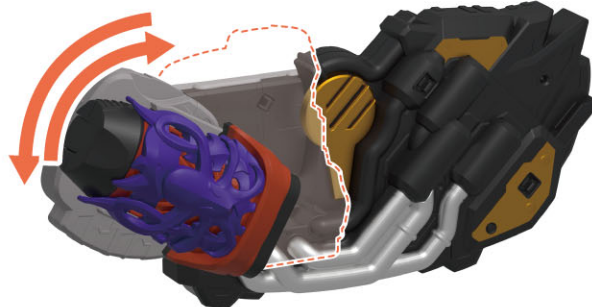

2 「必殺技待機音」が鳴っている間に、
ひっ さつ わざ たい き ん な
バイスタンプのボタンを押します。

→ **バイスタンプ**

LEDが発光し、「マッドリミックス」が鳴ります。

マッドリミックス



3 再び、バイスタンプを図のようにしっかりと
おく たお もと いち もど
奥まで倒して、元の位置に戻します。

→ **バイスタンプ**

LEDが発光し、「スタンプを倒す音」と、「強必殺技音」が鳴ります。

→ **キメラドライバー**

LEDが発光します。

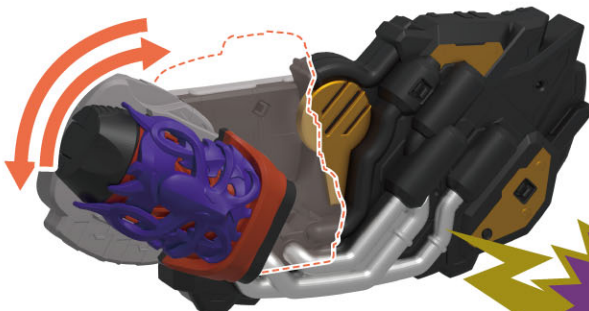

ひっ さつ
必殺!カオス!
トライキメラチャーシ!

あそ かた ジュウガバイスタンプの遊び方

- 1** バイスタンプのボタンを短押しします。
→LEDが発光して「起動音」が鳴ります。



- 2** バイスタンプのボタンを長押しします。
→LEDが発光して、音声表の順番に音声がかかります。
※変身後も行えます。

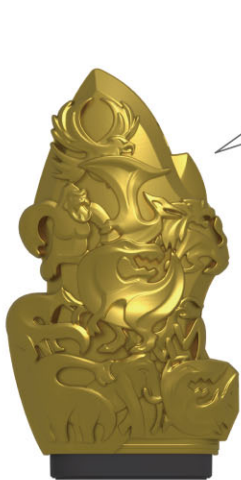

おんせいよ 音声表			
順番	音声	順番	音声
①	へんしん 変身!	14	人類の未来のため、現存する全ての
②	ハイハイハイ!		ライダーシステムを、仮面ライダーを駆逐する。
③	どうも。天才科学者のジョージ・狩崎です。		それが私の最後の使命なんだ。
④	オーマイガー!	15	へんしん 変身!
⑤	エクセレント!	16	仮面ライダージュウガ!
⑥	ワッツ?	17	全ての生物の遺伝子を完全に制御できる
⑦	グレート!		このドライバーで、真の平和をもたらす。
⑧	ブラボー!	18	仮面ライダージュウガ、変身。
⑨	Wow Wow Wow!	19	いいぞ。変身しろ。
⑩	悪魔をもって悪魔を制しましょう。	20	これで証明される。このジュウガドライバーが
⑪	行動こそ信念。		人類最強のドライバーだということだ。
⑫	ダディ!あんたを超えてみせる。	21	ガッテム!
⑬	ようやく完成したんだよ。悪魔の力に頼らない、人類の人類による人類のための最強のライダーシステムがね。	22	私は…絶対にあの男を超えてみせる。
		23	ダディ…。

※⑬の後にボタンを長押しすると、①に戻ります。
※変身後は①・③・⑩・⑪・⑫・⑬・⑮は鳴りません。

- 3** バイスタンプをしっかりと押し込みます。
→LEDが発光して「スタンプ音」が鳴ります。



ジュウガドライバーとジュウガバイスタンプで仮面ライダージュウガに変身!



※変身ベルト DXジュウガドライバーは、完成の状態から始めます。
 ※説明の図では、ベルトを省略しています。

へんしん
変身
 あそ
遊び

1

バイスタンプの
 お
 ボタンを押します。
 →LEDが発光して
 「起動音」が鳴ります。

※ジュウガバイスタンプを使用します。



2

ジュウガドライバー本体の
 スロットにバイスタンプを
 図のようにしっかりと
 押し込んで挿入します。

- **バイスタンプ**
 LEDが発光して「装填音」と
 「変身待機音」が鳴ります。
- **ジュウガドライバー**
 LEDが発光します。

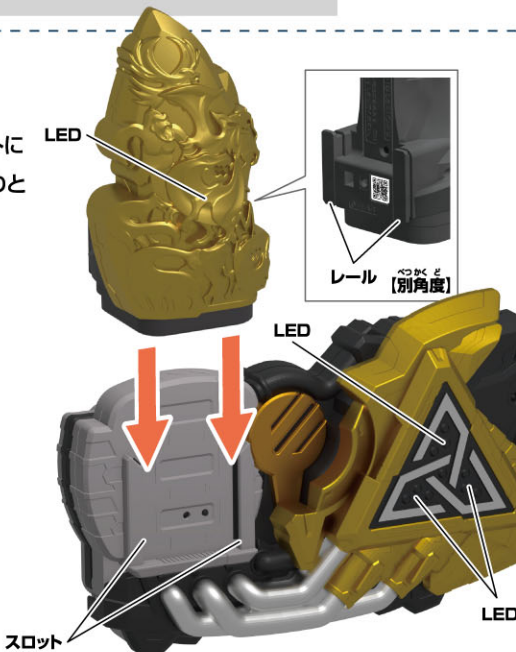

**レックス!メガロドン!イーグル!
 マンモス!ブテラ!ライオン!ジャッカル!
 コング!カマキリ!ブラキオ!**



3

バイスタンプを図のようにしっかりと奥まで倒して、元の位置に戻します。

- **バイスタンプ**
 LEDが発光し、「スタンプを倒す音」と、
 「スクランブル」が鳴った後、「変身音」が鳴ります。
- **ジュウガドライバー** LEDが発光します。

**十種の遺伝子、強き志
 爆ぜろ、吠えろ、超越せよ
 仮面ライダージュウガ!Go Over...!**

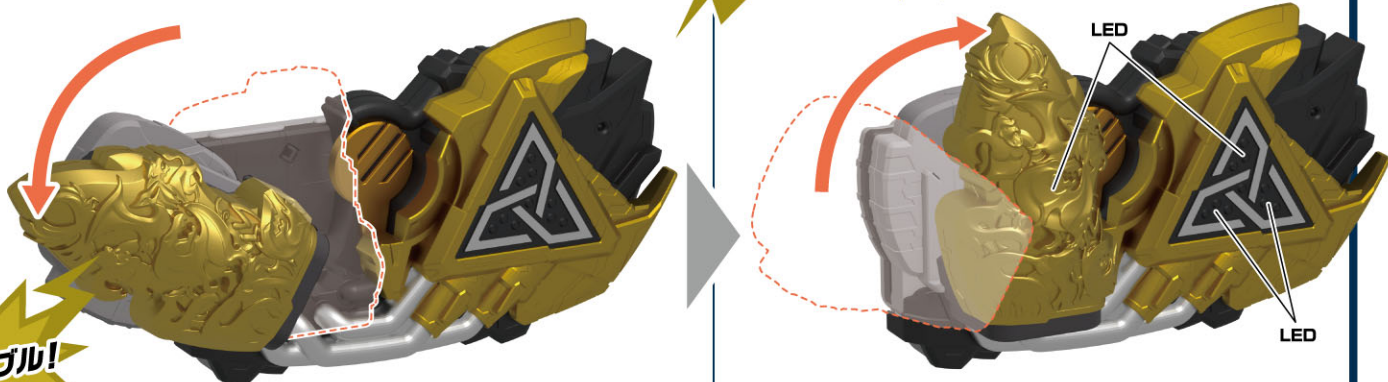

※ジュウガバイスタンプ以外のバイスタンプで変身すると「変身音」の後にジュウガドライバーから「I'm Super Rider」が鳴ります。

ひっ さつ わざ
必殺技
あそ
遊び

へんしん あそ あと おこな
※変身遊びの後に行います。

ふたたび、バイスタンプを図のようにしっかりと
奥まで倒して、元の位置に戻します。

→ **バイスタンプ**

LEDが発光し、「スタンプを倒す音」と、
「必殺技音」が鳴ります。

→ **ジュウガドライバー**

LEDが発光します。

※バイスタンプを倒した回数によって

「必殺技音」が変わります。

※「必殺技音」は4回目まで変わります。

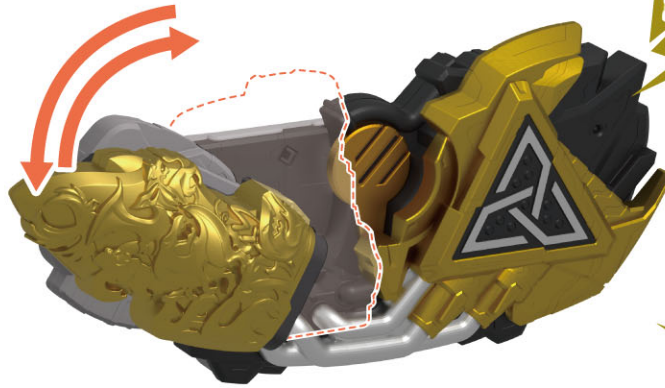

1回:インパルスゲノムエツジ
2回:クラッシュゲノムエツジ
3回:パワーゲノムエツジ

4回:アメイジング
フィニッシュ!

ひっ さつ わざ
スキャン必殺技
あそ
遊び

へんしん あそ あと おこな
※変身遊びの後に行います。

※別売りのライオンバイスタンプを例に説明します。

1 スキャンさせるバイスタンプのボタンを押します。
→LEDが発光して「起動音」が鳴ります。

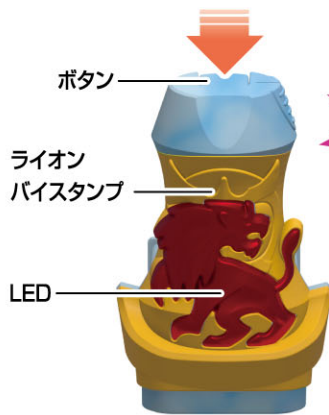

ライオン!

クウガ

2 ジュウガドライバーユニットのスロットに、バイスタンプを押し込んで離します。

※スキャンする際は、スロットのレールにバイスタンプを
入れるようにしてください。

レールに入っていないと正しくスキャンされない場合があります。

→ **バイスタンプ**

LEDが発光して「押印音」が鳴ります。

→ **ジュウガドライバー**

LEDが発光し、「スキャン音」が鳴り、
スタンプに対応した固有の音声が鳴ります。



アブソーブ!

3

「必殺技待機音」が鳴った後、バイスタンプを
図のようにしっかりと奥まで倒して、元の位置に戻します。

→ **バイスタンプ**

LEDが発光して「スタンプを倒す音」が鳴ります。

→ **ジュウガドライバー**

LEDが発光し、スタンプに対応した
「スキャン必殺技音」が鳴ります。

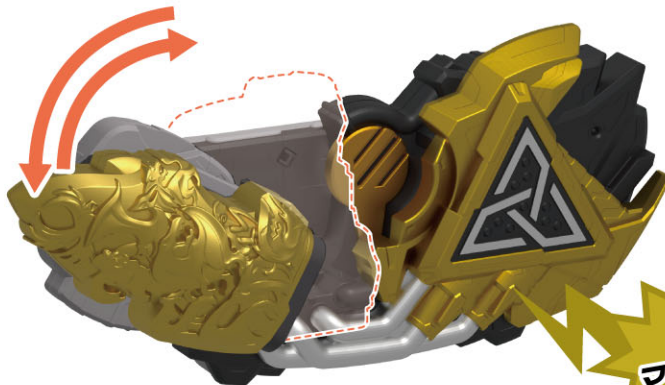

ライオン
マイティアタック!