

DXブルーザーブレス 電光変身 DXブルーザーブレス 最強なりきりセット

あそ かの
の遊び方

デラックス
DXブルーザーブレスのギミックを動画でチェック!

が ぞう
画像をクリックすると外部サイトにリンクします。

びたいでん わ つうしんりょう せつぞくりょう つうしんりょう せやくさま ふたん りょうしよ
※携帯電話やパソコンによる通信料、接続料、パケット通信料などは、お客様のご負担になります。ご了承ください。

1

あそ かの しやう かい どう が
遊び方紹介動画

デラックス
DXブルーザーブレスの動画はこちら!



がいま
(外部サイトへリンク)

2

バンマニ!

ヒルマгентがカッコいい変身ポーズを
教えてくれる動画はこちら!



がいま
(外部サイトへリンク)

はっごう ちやうじ かんしゆくちやう あつ ちやうい
・アニメーション発光は長時間集中して見続けられないように注意してください。

どろあつかいせつめいしよ つづ
WEB取扱説明書に続きます。

でんち
電池についてのおことわり

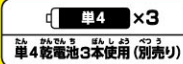

●アルカリ電池専用

- この商品には、**かならず新品のアルカリ電池**を使用してください。
- 使いかけの電池や異なる種類の電池を混ぜて使った場合、誤作動が起きたり、通常よりも早く電池が切れる場合があります。
- 電池がなくなるまでの連続使用時間の目安は、約60分程度となります。同じ音(特に、起動音)を繰り返し、音声が途中で止まる場合は電池切れの可能性が高いため、新品のアルカリ電池に交換してください。

※このWEB取説について

このページは「電光変身 DXブレイザープレス」「DXブレイザープレス 最強なりきりセット」共通のWEB取説になっています。遊び方の手順は共通ですが、商品のセット内容が異なります。詳細は以下の記載をご確認ください。

DXブレイザープレス のセット内容

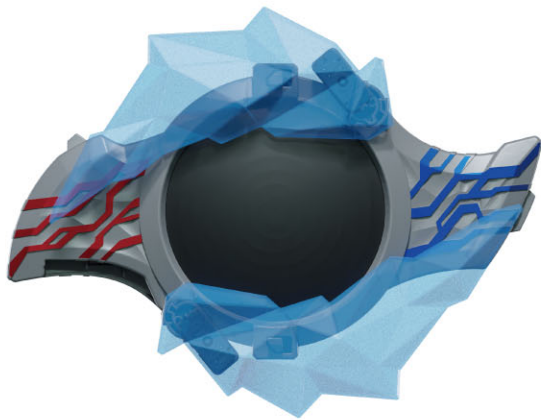

DXブレイザープレス本体…1



ブレス帯…1



ブレイザーストーン…1

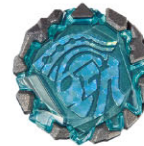

ゼットストーン
(オリジナル)…1

DXブレイザープレス
最強なりきりセット のセット内容

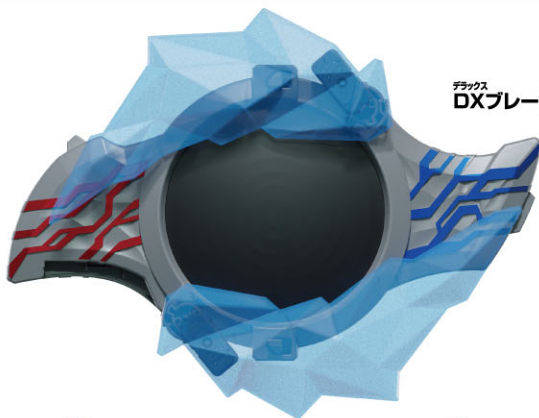

DXブレイザープレス本体…1



ブレス帯…1



ブレイザーストーン…1



ゼットストーン
(オリジナル)…1

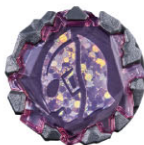

ウルトラストーン…1



ティガストーン
(マルチタイプ)…1

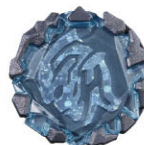

ギンガストーン…1



デッカーストーン
(フラッシュタイプ)…1



ゼロストーン…1



ベリアルストーン…1



ビクトリーストーン…1



トリガーストーン
(マルチタイプ)…1

警告 (けいこく)

保護者の方へ 必ずお読みください。

●小部品があります。誤飲・窒息の危険がありますので、3才未満のお子様には絶対に与えないでください。

注意 (ちゅうい)

《電池を誤使用すると発熱・破裂・液漏れの恐れがあります。下記に注意してください》●二次電池(充電式電池)は、絶対に使用しないでください。

●古い電池と新しい電池、いろいろな種類の電池を混ぜて使わないでください。●十一(プラスマイナス)を正しくセットしてください。●遊んだ後は必ずスイッチを切り電池をはずしてください。電池を入れたままにしておくと、液漏れの恐れがあります。●ショートさせたり充電、分解、加熱、火の中に入れたりしないでください。●万一、電池から漏れた液が目に入ったときはすぐに大量の水で洗い、医師に相談してください。皮膚や服に付いた時は水で洗ってください。●廃棄するときは、自治体の廃棄物処理の指示に従ってください。●電池の交換は保護者の方が行ってください。●ぶついたり、ふりまわすなど乱暴な遊びをしないでください。●本商品には電子部品を使用しておりますので、ペースメーカーをご使用の方はご注意ください。●可動部には指などを入れないでください。はさまれてケガをする恐れがあります。●LEDの光の点滅を見続けしないでください。気分が悪くなったりする恐れがあります。●ブレス帯をきつく締め過ぎると、うっ血の恐れがありますので注意してください。



くちいれない

《使用上の注意》●本商品は精密な電子部品で構成されています。落としたり、水にぬらしたり、汚したり、分解したりしないでください。また、高温・低温になる所での使用保管はさけてください。●プラスチック梱包材は開封後すぐに捨ててください。●本商品には塗装部分がありますので、保管の際には他のもの(樹脂製品や家具、ソファ)と接触しないようにしてください。色がる場合があります。●可動部分・取付部分を無理な方向に強く引っ張ったり、曲げたりしないでください。●発音の一部にイントネーションが違っていたり、商品の特性上聞き取りにくいものがありますが、ご了承ください。●本体にはブレーザーストーン以外のものを絶対にセットしないでください。故障や破損の原因となります。●ブレーザーストーンは対応商品以外にはセットしないでください。故障や破損の原因となります。



保護者の方へ

この枠内では、本商品をご使用になるときに、注意していただきたいことを記載しております。よくお読みいただき、お子様へご説明ください。

振回さない!!



指挟み注意!!

※可動部の隙間に指を入れないでください。

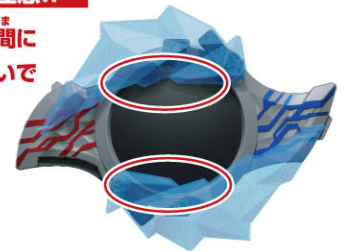

各部名称

ブラス DXブレーザーストーン本体

【正面】

取り出しボタン

クリスタルカバー

ボタン

スロット

盤面

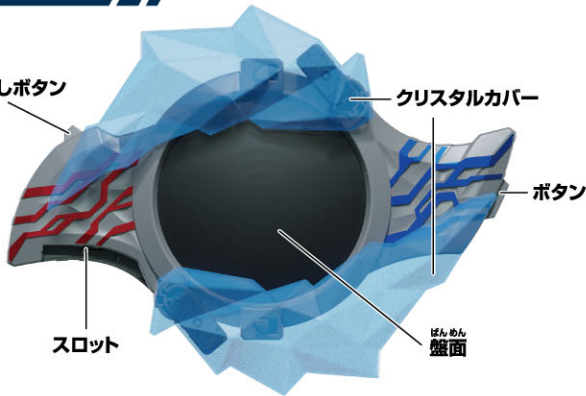

【背面】

ブレス帯通し

電源スイッチ

電池ふた

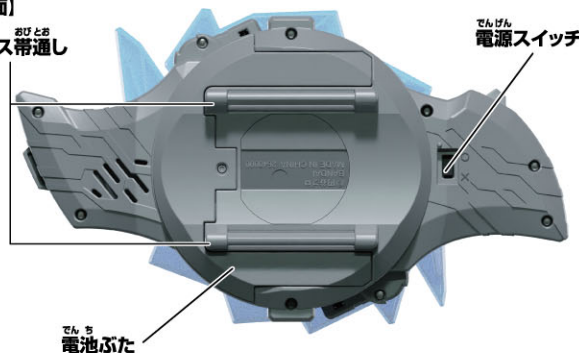

遊ぶ前に... ※セット内容の状態から始めます。

ブレーザーストーンの盤面のフィルムをはがします。

【正面】

フィルム

ブラス DXブレーザーストーン本体

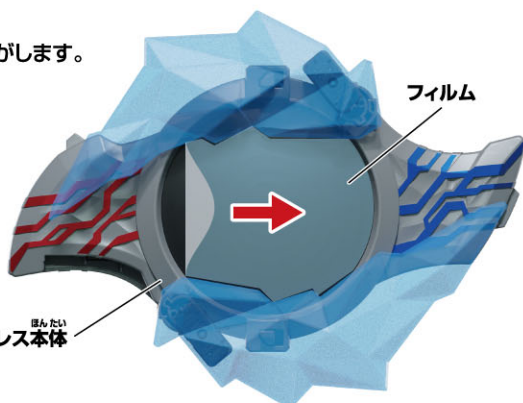

クリスタルカバーを片方ずつ動かして閉じます。

クリスタルカバー

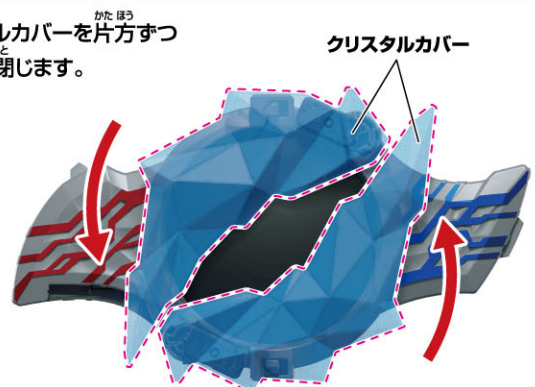

DXブレイザーブレスの電池の入れ方

※必ず保護者の方が行ってください。

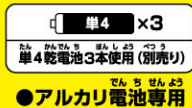

●アルカリ電池専用

- この商品には、かならず**新品のアルカリ電池**を使用してください。
- 使いかけの電池や異なる種類の電池を混ぜて使った場合、誤作動が起きたり、通常よりも早く電池が切れる場合があります。
- 電池がなくなるまでの連続使用時間の目安は、約60分程度となります。
- 同じ音(特に、起動音)を繰り返したり、音声が途中で止まる場合は電池切れの可能性が高いため、新品のアルカリ電池に交換してください。

※電源スイッチがX(OFF)になっていることを確認してください。

※ボタンを押した際に同じ音を繰り返すなどの誤動作をする場合、アニメーションの発光がうまく動作しない場合は、すべて新しい電池に交換してください。

①電池ふたを取り外します。

①-1 本体背面の電池ふたの穴を先の細い棒などで押しながら、

①-2 電池ふたを矢印の方向にスライドさせて取り外します。

②電池を入れます。

単4乾電池3本(別売り)の⊕⊖をそれぞれ間違えないように入れます。

③電池ふたを戻します。

電池ふたの突起と本体のミゾを合わせ、矢印の方向にスライドさせて、電池ふたを閉じます。

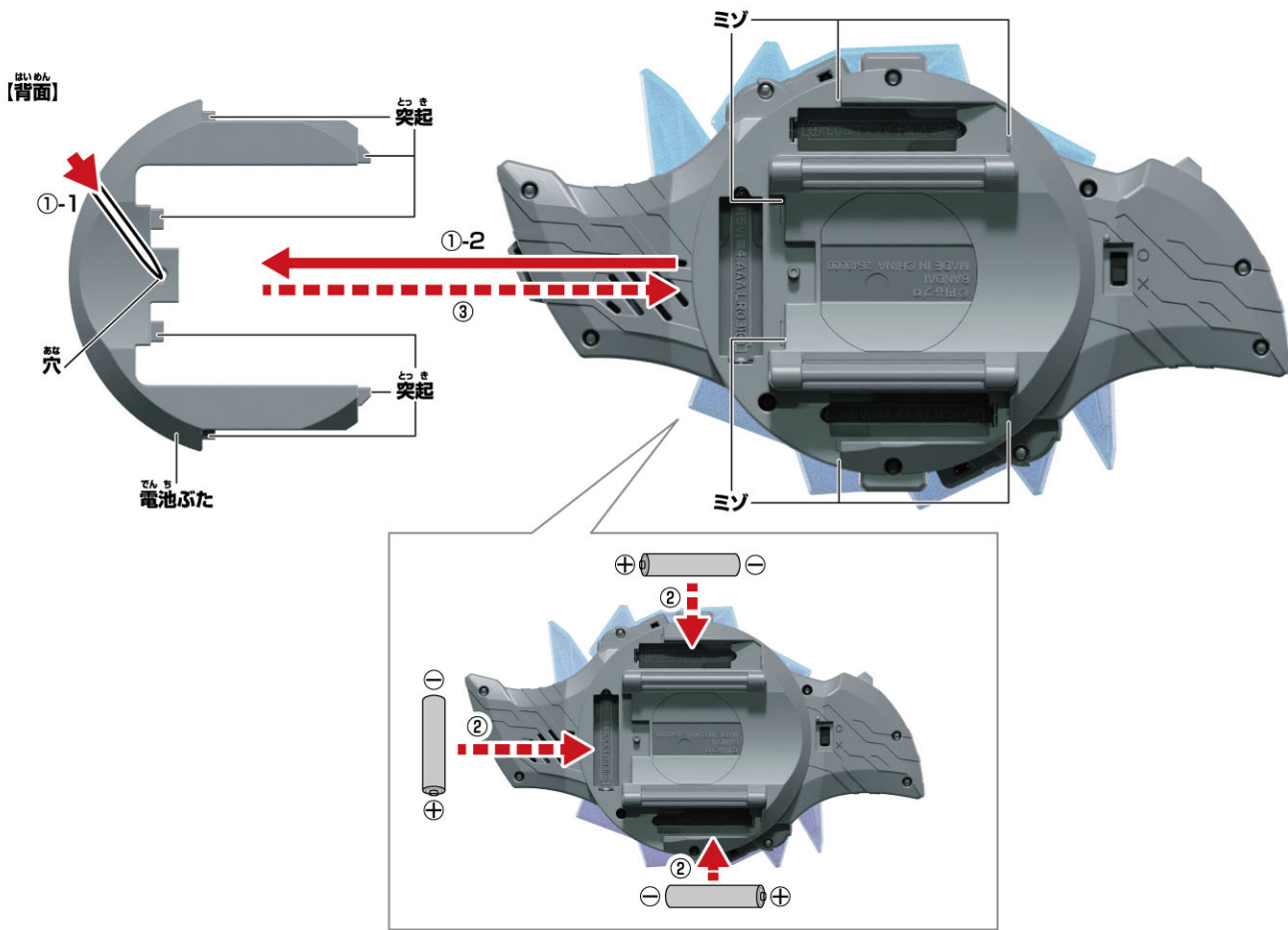

でんげん い かた 電源の入れ方

本体背面の電源スイッチを

○(ON)にします。

→ブレイザーブレス

出観音が鳴り、起動アニメーションが再生されます。

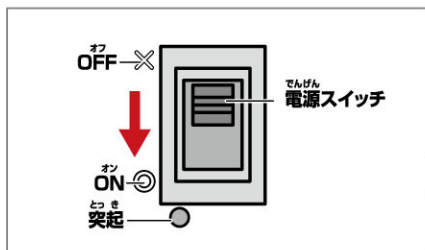

【背面】

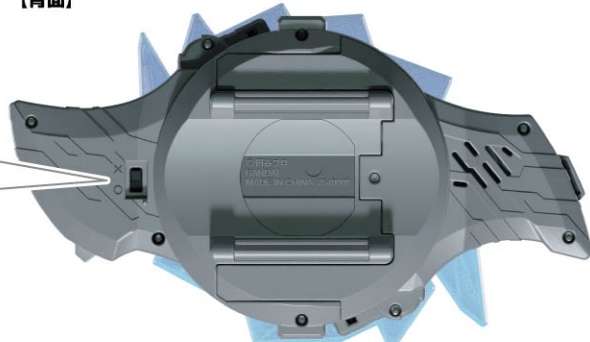

※遊び終わった後は、必ず電源スイッチを

X(OFF)にしてください。

デラックス そうちゃく し かた
DXブレイザーブレスの装着の仕方

① プレス帯をおびが見える向きにして、
本体背面のプレス帯通しに通します。

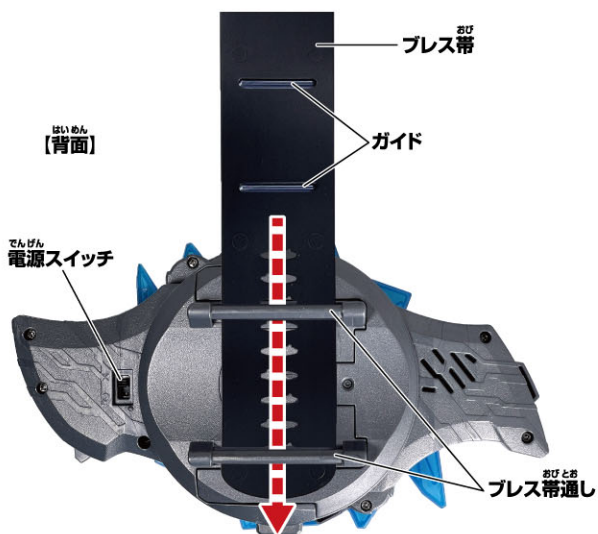

② プレス帯のガイドを
図の位置に合わせます。

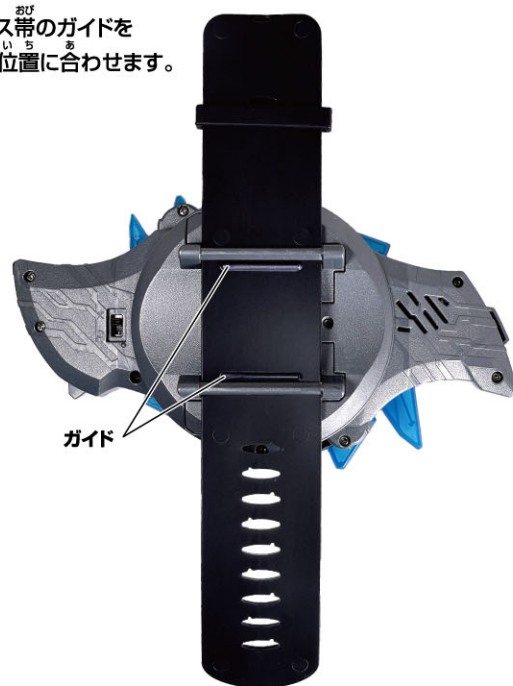

④ 左腕を図の位置に置いて、
プレス帯を巻き付けます。
※ 本体をテーブルなどの安定した
台の上に置いてください。

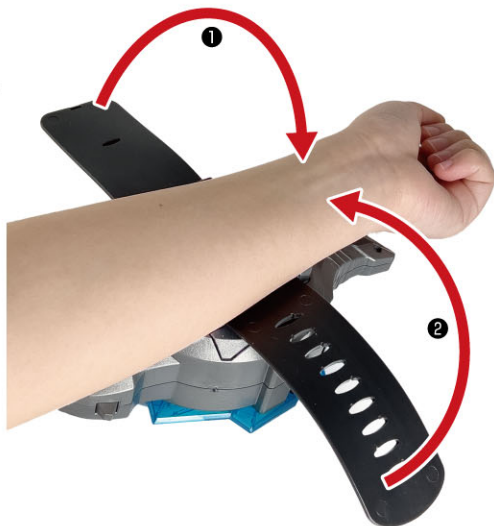

⑤ 腕のサイズに合わせて
穴に突起を差し込みます。



⑥ ベルト留めで固定します。



じゅん び かん りょう
準備完了!

※遊ぶときの注意

・アニメーション発光は長時間集中して見続けられないように注意してください。

ゲントのセリフ遊び ※ブレイザーブレスにストーンをセットしていない状態で行います。

本体のボタンを押します。
 →ボタンを押すたびに以下の音声が順番に鳴り、アニメーションが再生されます。

順番	音声
1回目	「俺が行く!」
2回目	「こちらゲント。」
3回目	「SKaRD、緊急出動だ!」
4回目	「…熱ッ!あツッ!」
5回目	ブレイザーブレス出現音
6回目	「ブレイザー、一緒に戦ってくれ!」
7回目	「いくぞブレイザー!!」
8回目	「ウルトラマンブレイザー!!」

※9回目で1回目の音声に戻ります。

【正面】

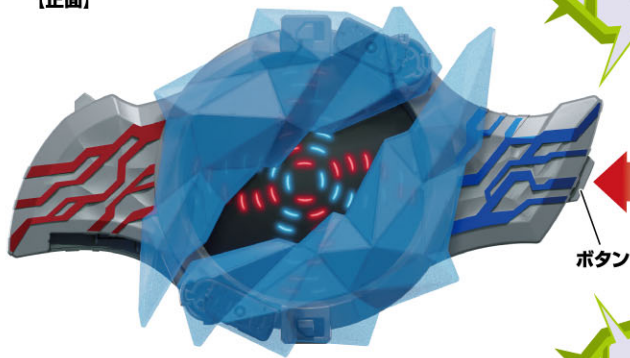

ブレイザーストーンとの連動遊び ※ブレイザーブレスにストーンをセットしていない状態からはじめます。

- ブレイザーストーンの上側にある「▲」の向きでブレイザーブレスのスロットにセットします。(※1)
 →ストーン装填音が鳴り、クリスタルカバーが開きます。
 続けて変身待機音が鳴り、待機アニメーションが再生されます。(※2)

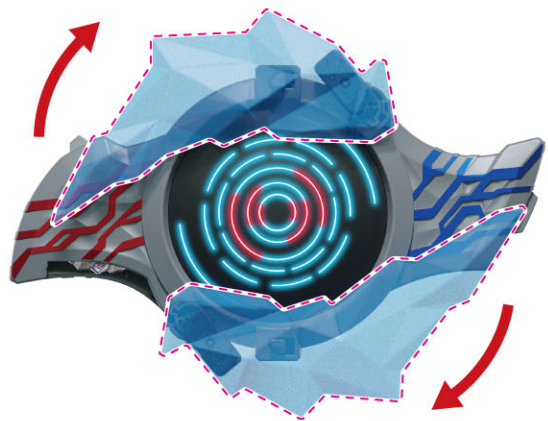
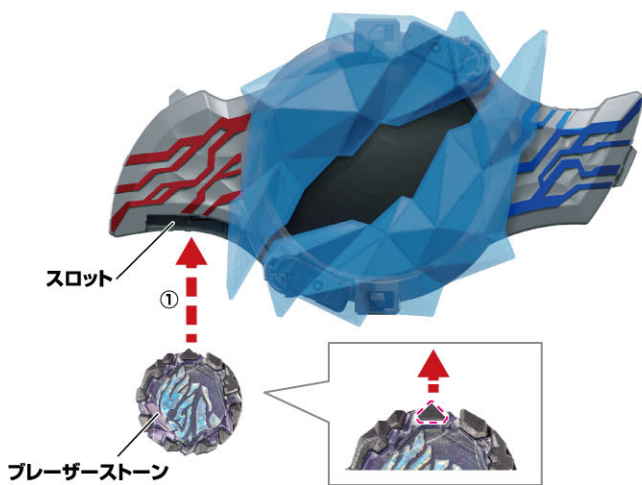

- ボタンを押します。
 →ウルトラマンブレイザー変身音が鳴り、ウルトラマンブレイザーの変身アニメーションが再生され、変身遊びが完了します。

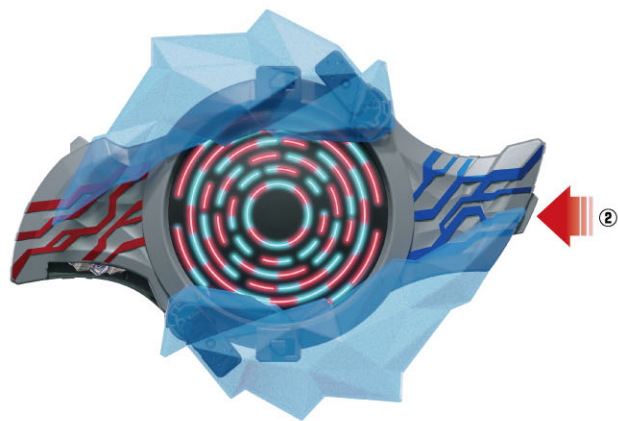

(※1) ストーンをセットしたとき、読み取りに失敗すると「悪い、もう一度ストーンをセットしてくれ。」というセリフが鳴ります。その際は、ストーンを一度取り出してセットしなおしてください。ストーンをセットしなおすときは、かならず一度取り出してから、入れなおしてください。
 (※2) アニメーションが表示されないときは、一度ストーンを取り外して再度セットしなおしてください。それでも表示されなかったときは、電池残量が少なくなっている可能性があります。セットしている電池をすべて新しいものに取り換えてください。

へんしんご おんせいあそ
変身後の音声遊び ※ブレイザーストーンとの連動遊びの後にを行います。

ほんたい
 本体のボタンを押します。
 →ボタンを押すたびに以下の音声^{おんせい}が順番に鳴り、
 アニメーションが再生^{さいせい}されます。

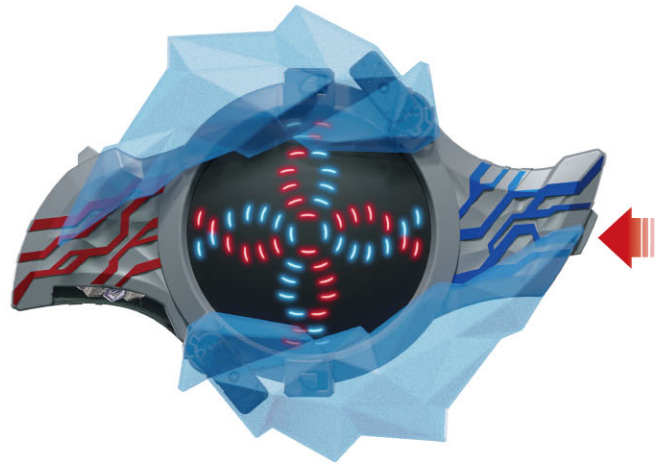

じゅんばん 順番	おんせい 音声
1回目	ブレイザーの掛け声1
2回目	ブレイザーの掛け声2
3回目	「スパイラルパレード!」
4回目	スパイラルパレード発動音

※5回目で1回目の音声に戻ります。

とだかた ストーンの取り出し方

①スロットの逆側にある取り出しボタンを押します。
 →ストーンが排出され、ストーン排出音が鳴ります。

②スロットから出たストーンをつまんで引っ張り、取り出します。

※再度遊ぶときは、必ず一度取り出してからセットしてください。
 そのままセットするとエラーになります。

とだ
 取り出しボタン

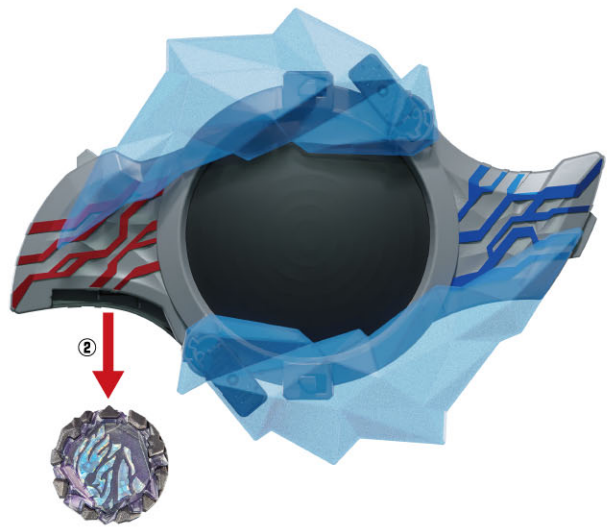
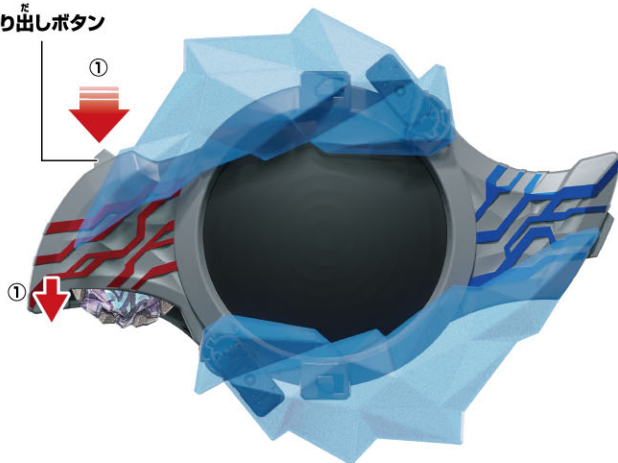

③クリスタルカバーを閉じます。

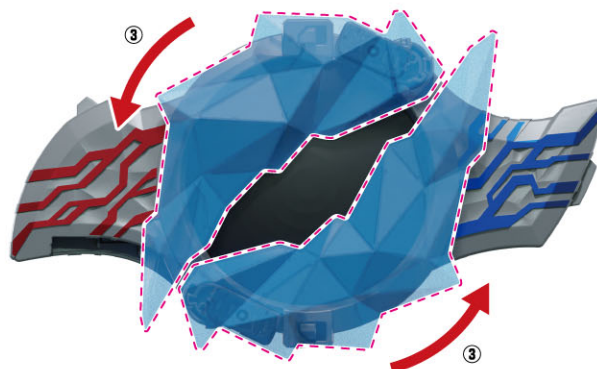

※ **ゼットストーン(オリジナル)との連動遊び** ※ **ブレイザープレスにストーンをセットしていない状態から始めます。**

- ①ゼットストーン(オリジナル)の上側にある「▲」の向きで
ブレイザープレスのスロットにセットします。
→ストーン装着音が鳴り、クリスタルカバーが開きます。
続けて変身待機音が鳴り、待機アニメーションが再生されます。

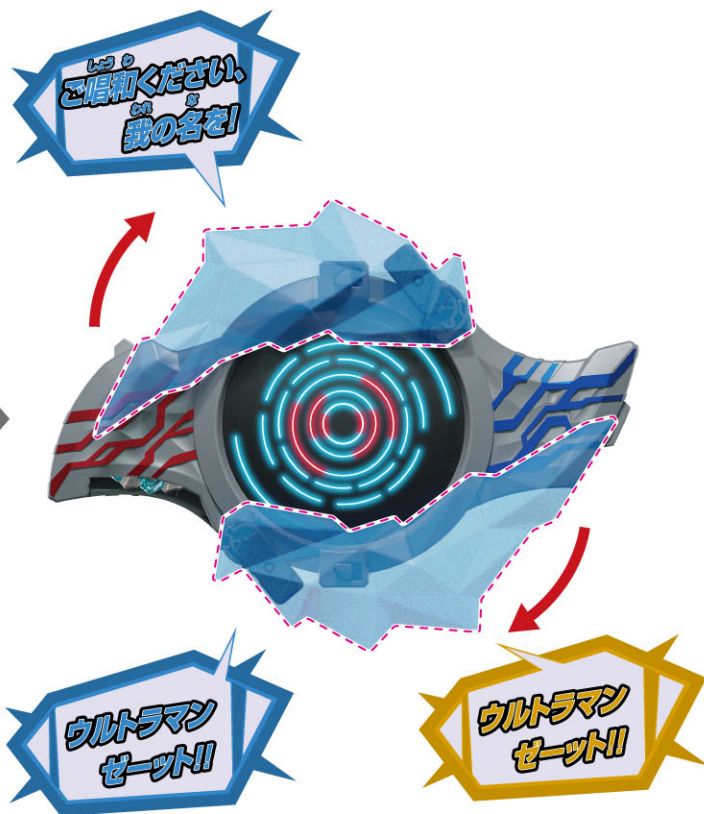
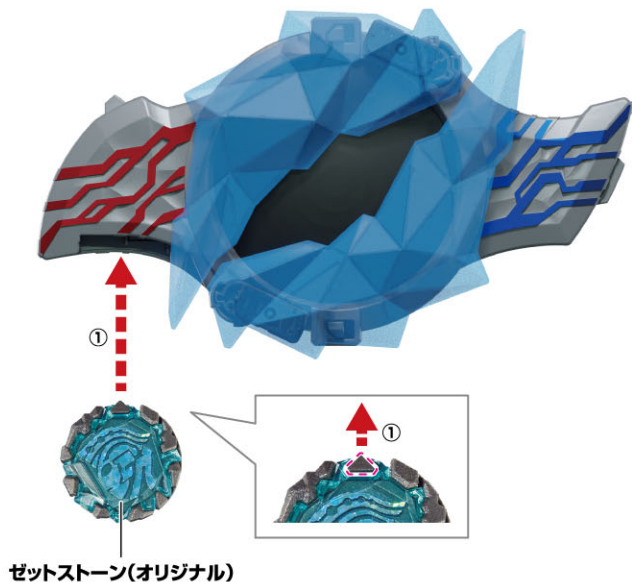

- ②ボタンを押します。
→ウルトラマンゼット オリジナルの変身音が鳴り、
ウルトラマンゼットの
変身アニメーションが再生され、
変身遊びが完了します。



変身後の音声遊び ※ゼットストーン(オリジナル)との連動遊びの後に行います。

- 本体のボタンを押します。
→ボタンを押すたびに以下の音声が順番に鳴り、
アニメーションが再生されます。

順番	音声
1回目	ゼットの掛け声
2回目	ゼスティウム光線発動音
3回目	「ご唱和ください、我が名を!ウルトラマンゼット!」
4回目	「ウルトラマンゼット!」

※5回目で1回目の音声に戻ります。

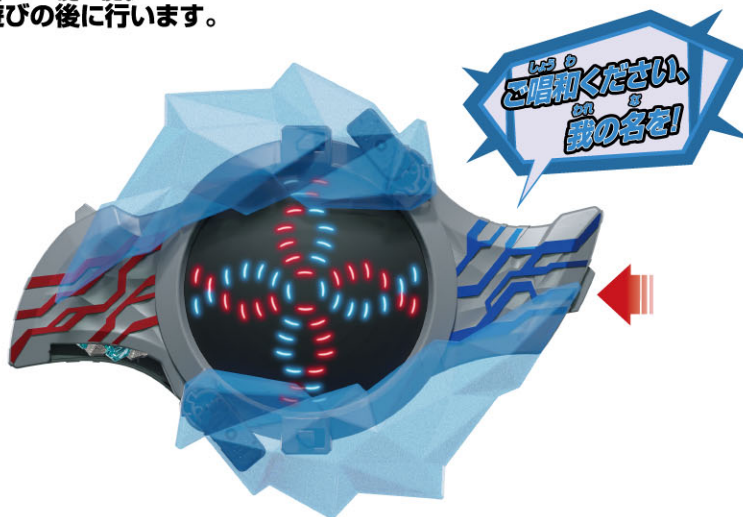

ほか あそ その他のストーンで遊んでみよう!

プレーザーストーン、ゼットストーン(オリジナル)以外のストーンも同様の手順で遊ぶことができます。

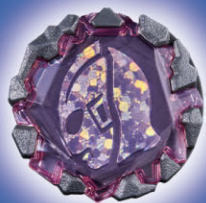

ウルトラマンストーン

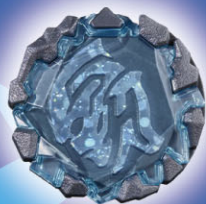

ギンガストーン

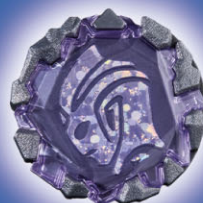

ティガストーン
(マルチタイプ)



デッカーストーン
(フラッシュタイプ)

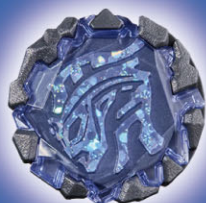

ゼロストーン

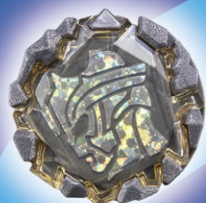

ビクトリーストーン



ベリアルストーン

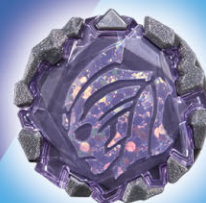

トリガーストーン
(マルチタイプ)

あと ひかり はつ どう かく にん
どんな音や光のアニメーションが発動するか確認してみよう!

※「電光変身 DXプレーザーストーン」をご購入のお客様は、図のストーンは別売りです。セット内容には含まれませんのでご了承ください。