

### 警告 (けいこく)

保護者の方へ 必ずお読みください。

- 小部品があります。誤飲、窒息などの危険がありますので、3才未満のお子様には絶対に与えないでください。
- 生後18ヶ月未満のお子様には絶対に与えないでください。ひもなどで首を絞める危険があります。

### 注意 (ちゅうい)

●取扱説明書を必ずお読みください。●本商品は電子部品の一部に磁石を使用しておりますので、ペースメーカーをご使用の方は、本商品を身体に近づけないようにご注意ください。《内蔵された充電式電池を誤使用すると発熱・破裂・発火・液漏れの危険があります。下記に注意してください。》●ショートさせると大電流が流れ、危険です。絶対にさけてください。●充電済のたまごっちスマートへの再充電は絶対にしないでください。過充電になり危険です。●水にぬれたらすぐに使用をやめてください。ショートの原因になります。●水や火の中に入れたり、分解、ハンダ付けは絶対にしないでください。●火の近く、高温・多湿の場所での使用、充電、保管はしないでください。●廃棄するときは、自治体の廃棄処理の指示に従ってください。●充電は必ず目の届く、周りに燃えやすいものがないところで行ってください。●充電をする前には必ず本体、充電ケーブルに異常がないことを確認し、破損等があった場合はご使用をおやめください。思わぬ事故の恐れがあります。●充電中、使用中に本体が熱くなったり、異臭、ふくらみ、煙が出るなど異常を感じたら充電ケーブルを取り外し、直ちに使用をおやめください。●充電の状態は、[じょうたい・せってい]→[せってい]→[でんちかくにん]からご確認ください。充電を始めても充電されている表示が出ない、また2時間以上充電完了の表示がされない場合は、充電ケーブルを取り外し直ちに使用をおやめください。●充電完了後は本体と充電ケーブルを接続したまま放置せず、必ず取り外してください。●ケーブルは、指などに巻きついたりしないでください。血がかよわなくなり危険です。●ストラップを首にかけてぶざけたり、乱暴に遊ばないでください。窒息などの危険があります。●安全性を考慮し、一定以上の力が加わるとストラップがはずれるようになっています。ストラップを直接結ぶ、ストラップを変えなど、改造して使用しないでください。

＜使用上の注意＞●プラスチック梱包材は開封後はすぐに捨ててください。●本商品は樹脂製のソファやシート、タイルなどの上に置かないでください。長時間接触していると色が移る場合があります。●可動部分・縫製部分・取付部分を無理な方向に強く引っ張ったり、曲げたりしないでください。●本商品は精密な電子部品で構成されています。落としたり、水にぬらしたり、汚したり、分解したりしないでください。また、高温・低温になる場所での使用、保管はさけてください。●誤動作した場合は電源を入れ直してください。●本体を充電するときは、必ず専用ケーブルを使用してください。市販のものは絶対に使用しないでください。●充電ケーブルを抜き差しするときは、必ずコネクタ部分を持ち無理に力を加えないでください。故障、破損の原因になります。●気温5度以下の場所では使用しないでください。内蔵充電電池の性能が十分に発揮できず、正常な操作ができない恐れがあります。●使用中のデータ消失については保証いたしかねますのでご了承ください。●ストラップの耐荷重は3kgまでとなっております。●ストラップを装着時に発生した携帯電話やデジカメ、携帯ゲーム機等の破損や故障については、責任を負いかねますのであらかじめご了承ください。●ストラップにたまごっちシリーズを付けたまま、水場で使用しないでください。●本品は洗濯できません。



### もくじ

■セット内容	2	●文字入力のかた	5	●トイレ・お風呂	12
■本体の説明	2	●画面の見かた	5	●もちもの(おとうぐ/アクセサリ 他)	13
■本体とベルトの装着について	2	■麦わらの一味みたいなたまごっちを育てるには	6	●アプリ(たまデリバー/たまショッピング/たまちゃんぐアプリ/たまセルフイー)	14
■ストラップの取り付け方	2	■たまごっちの生活(たまごっちがなつく/部屋と庭 他)	7	●おでかけ(ひろば/たまワーク)	15
■基本の操作(画面切り替え 他)	3	■お世話のかた(コミュニケーションモード…なでる/こえをかける/はなしをきく 他)	8	●ツーン(たまごっちスマート/たまスマカード/ともだちリスト)	16
●本体充電のかた	4	●お世話アイコン画面	9	■こんなときは	20
●電源の入れかた	4	●じょうたい・せってい	9	●こんなときはリセットボタンを押してください	21
●各種登録	4	●おたすけ(病気の場/家出の場合/るすばん)	11	●パソコンのUSB端子以外で充電を行う場合:	
		●ごはん・おやつ	12	動作確認済みUSB充電アダプターについて	21

## セット内容

- たまごっちスマート本体…1
- たまスマカード ワンピースフレンズ…1
- オリジナルストラップ…1
- 充電ケーブル…1
- 取扱説明書…1



● 本商品はリチウムイオンポリマー電池を使用しております。  
たまごっちスマート本体はお住まいの自治体のルールに従って破棄してください。

## 本体の説明

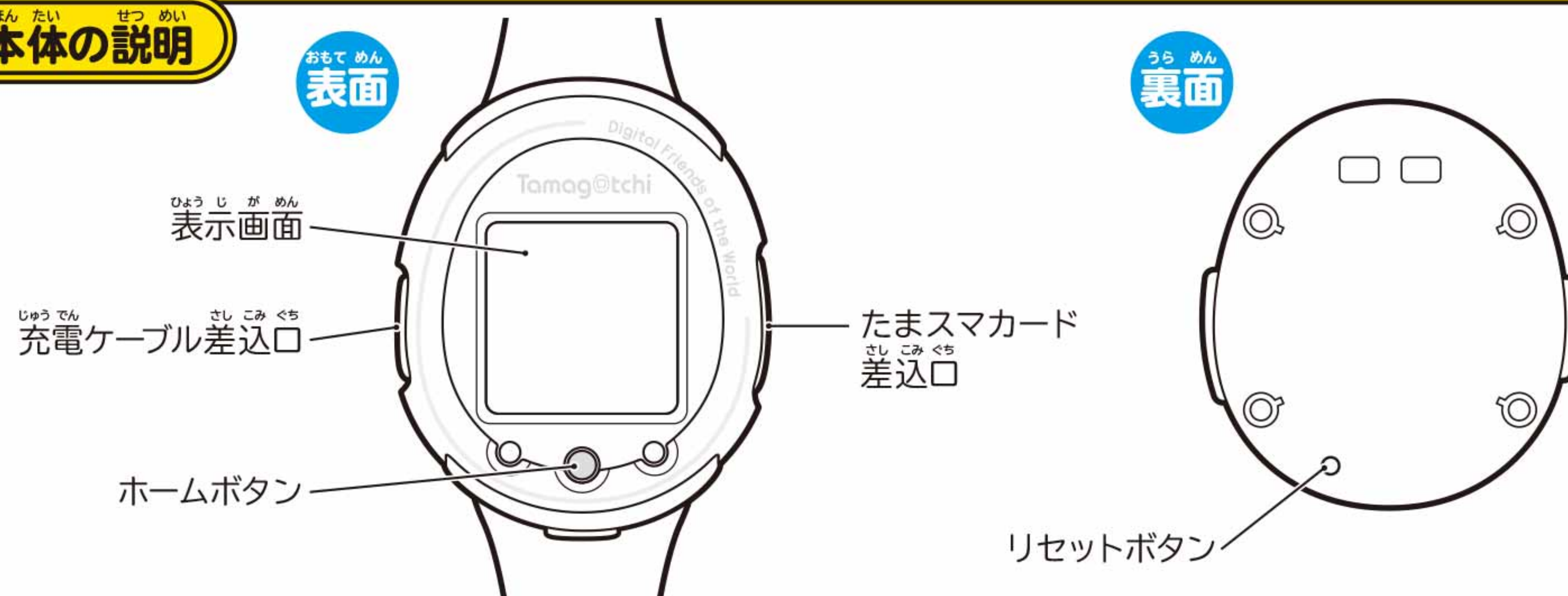

## 本体とベルトの装着について

### 本体

<上から見た図>

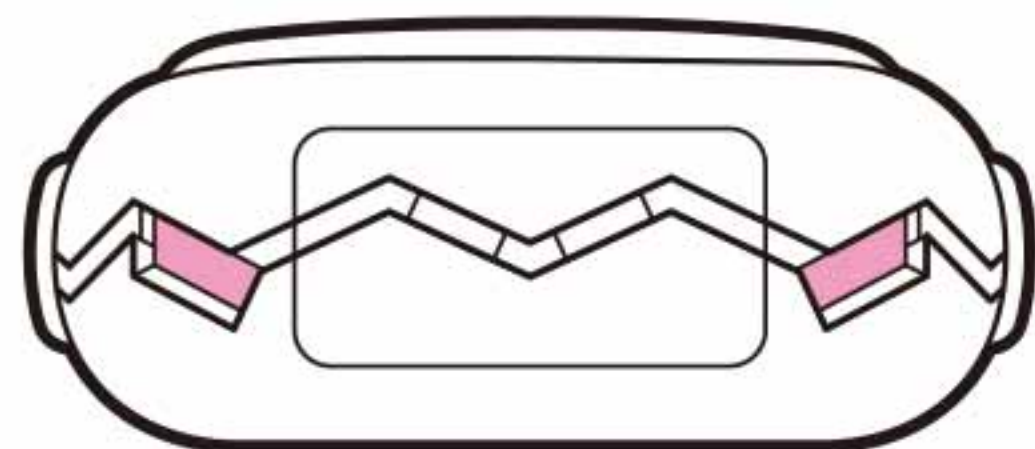

<下から見た図>

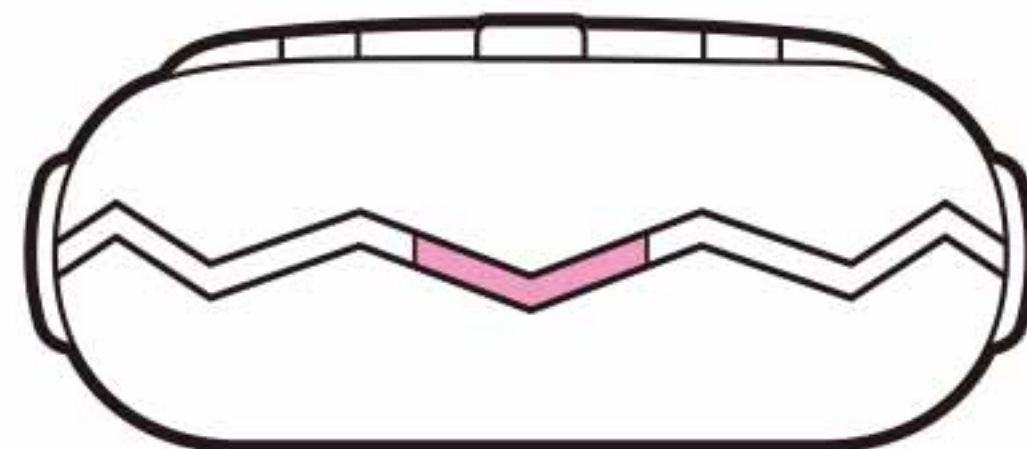

たまごっちスマート本体に3か所凹部があります。(上部に2か所、下部に1か所)

### ベルト

<ベルトの内側>



ベルトの内側に3か所凸部があります。  
(上部に2か所、下部に1か所)

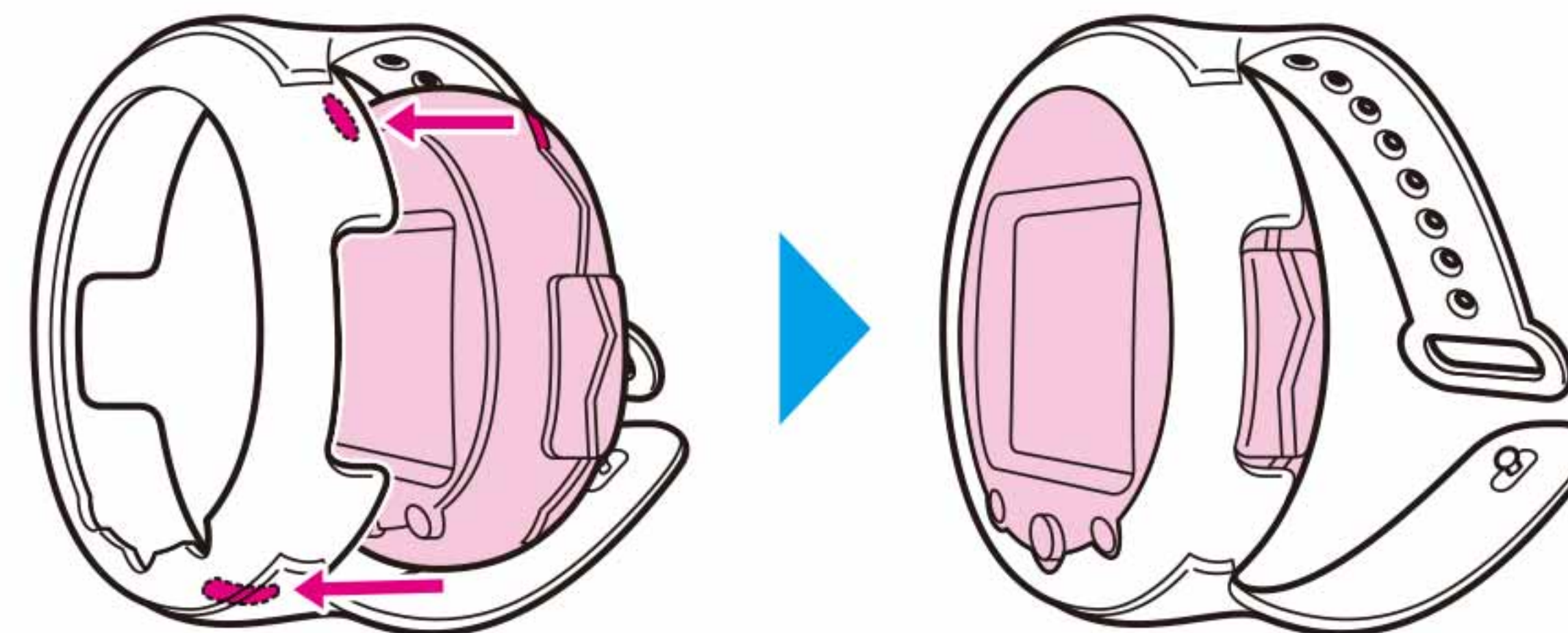

ベルトをたまごっちスマート本体に被せる形で、上部2か所・下部1か所の凹凸部をはめ込むと完成です。

## ストラップの取り付け方

- 1 たまごっちスマートのベルトを外します。
- 2 松葉紐をたまごっちスマート裏のストラップホールに通してから…
- 3 ストラップを松葉紐に通してください。

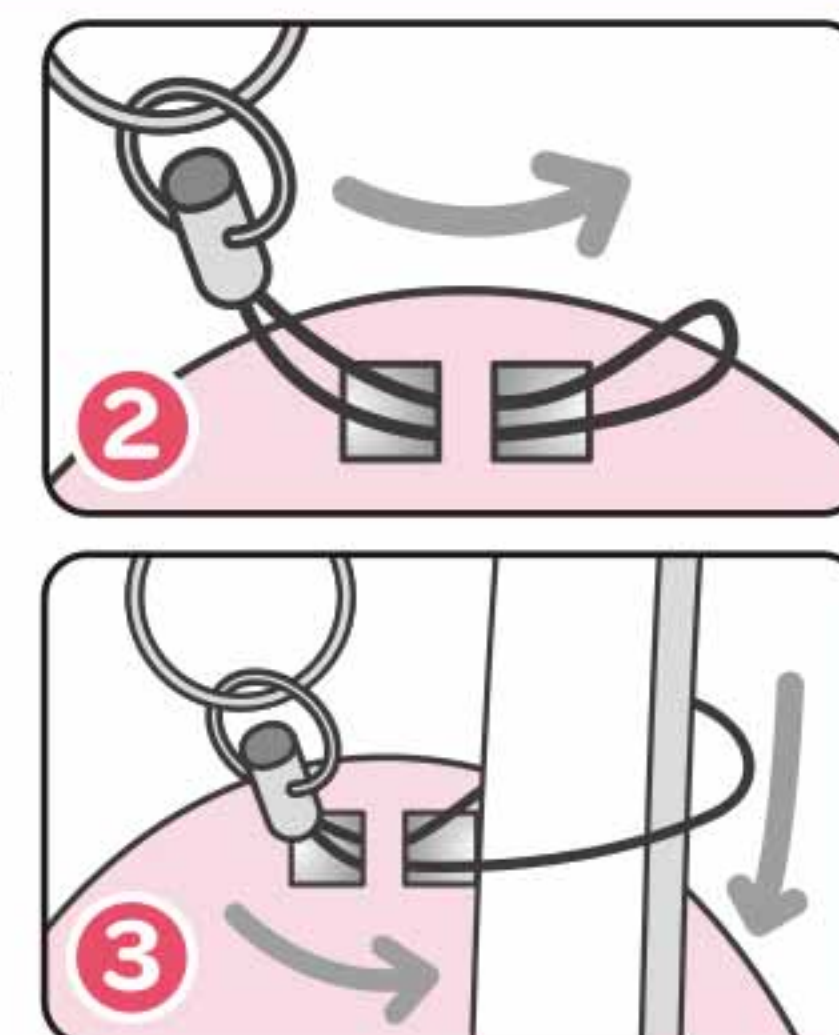

※ストラップの内径は約75cmです。  
※オリジナルストラップは「Tamagotchi Smart」推奨です。  
たまごっちシリーズのストラップホールに付けることができます。

基本の操作

選択・決定

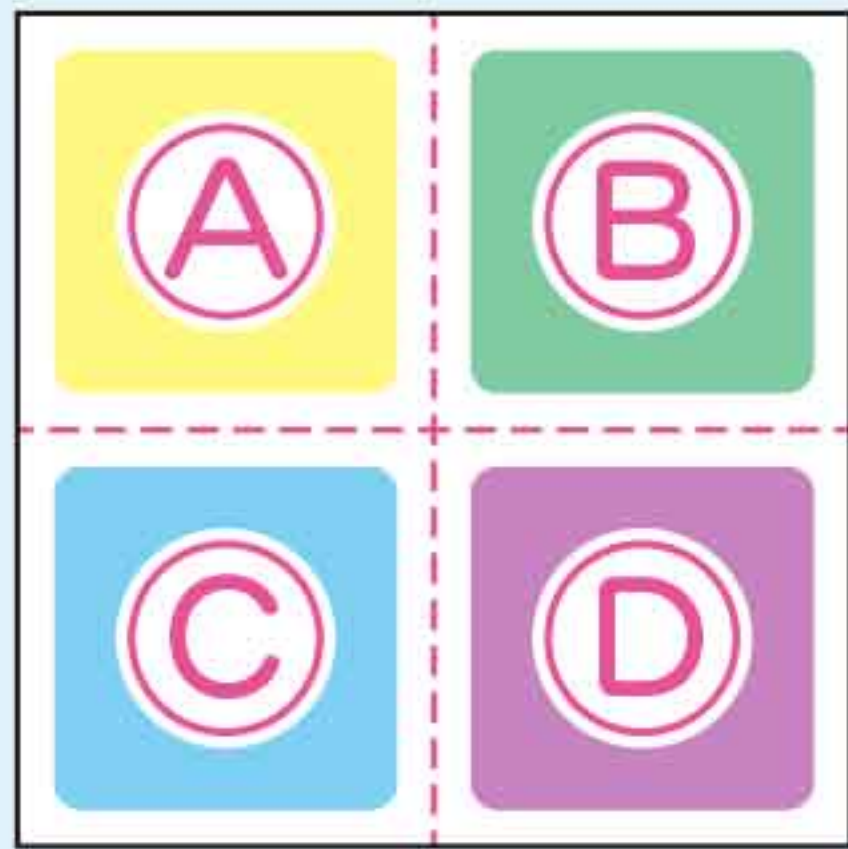

たまごっち本体の画面は、4つのタッチセンサーエリアに分かれています。

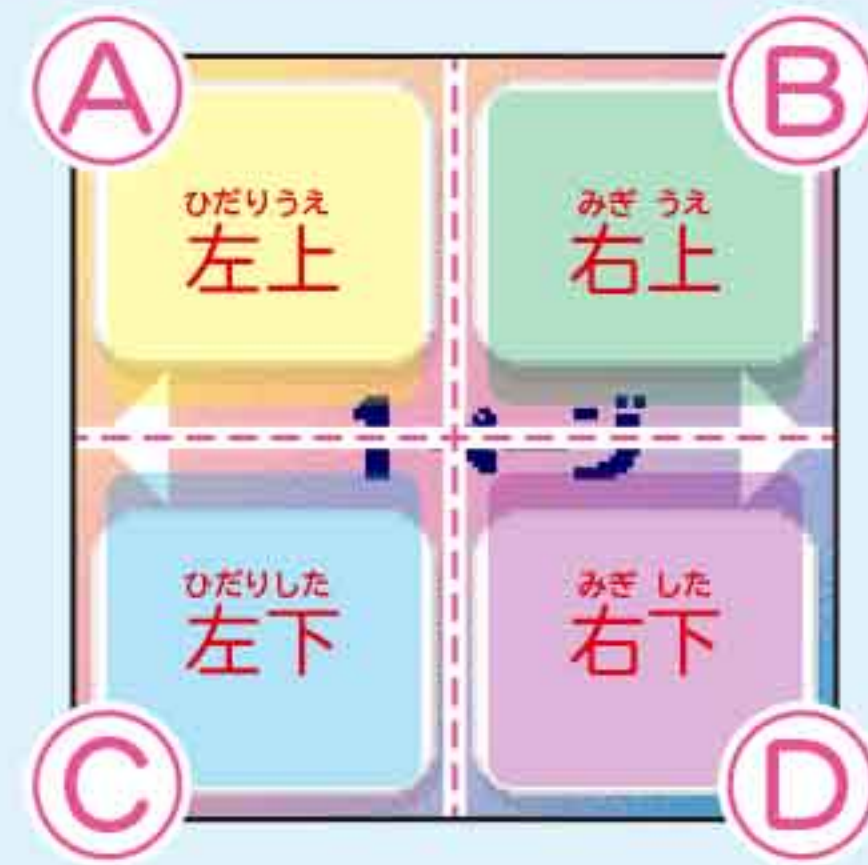

上図のような画面の場合、左上の選択肢を選びたいときはAエリア、右上の選択肢を選びたいときはBエリア、左下の選択肢を選びたいときはCエリア、右下の選択肢を選びたいときはDエリアをタッチしてね。

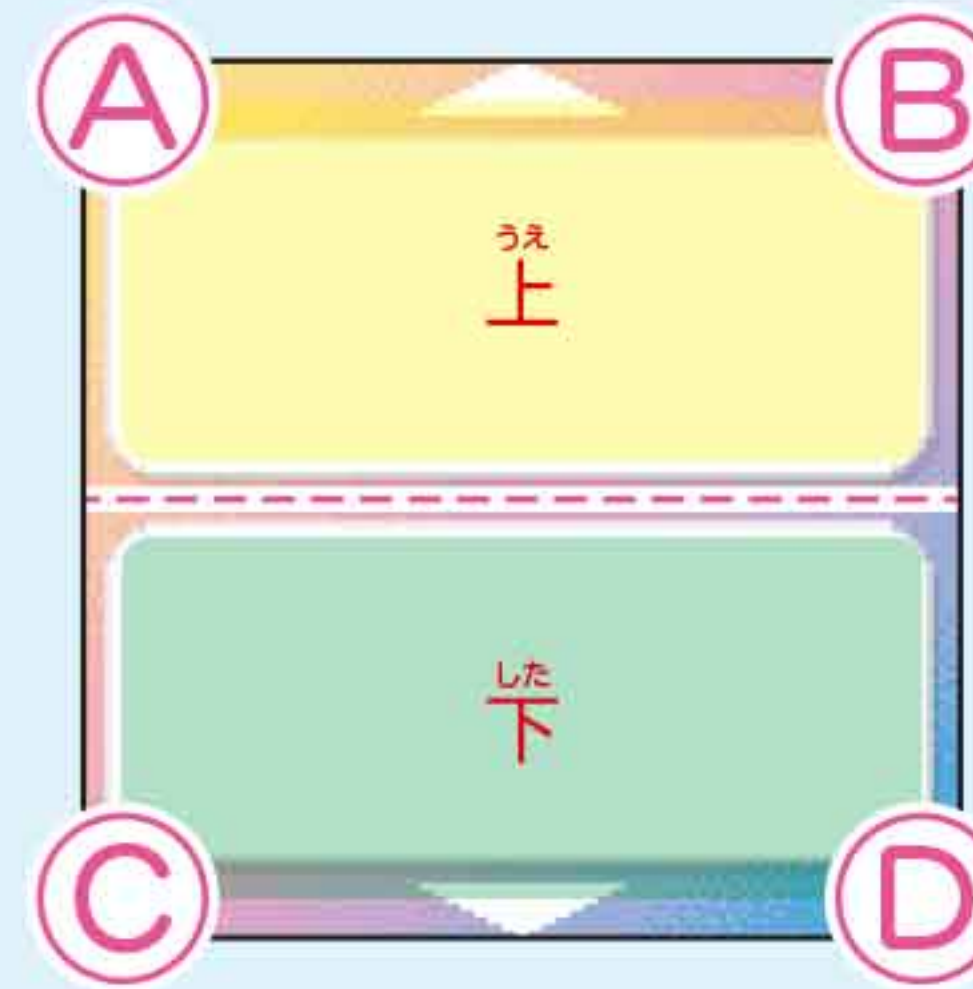

上の選択肢を選びたいときはA・Bエリア、下の選択肢を選びたいときはC・Dエリアをタッチしてね。

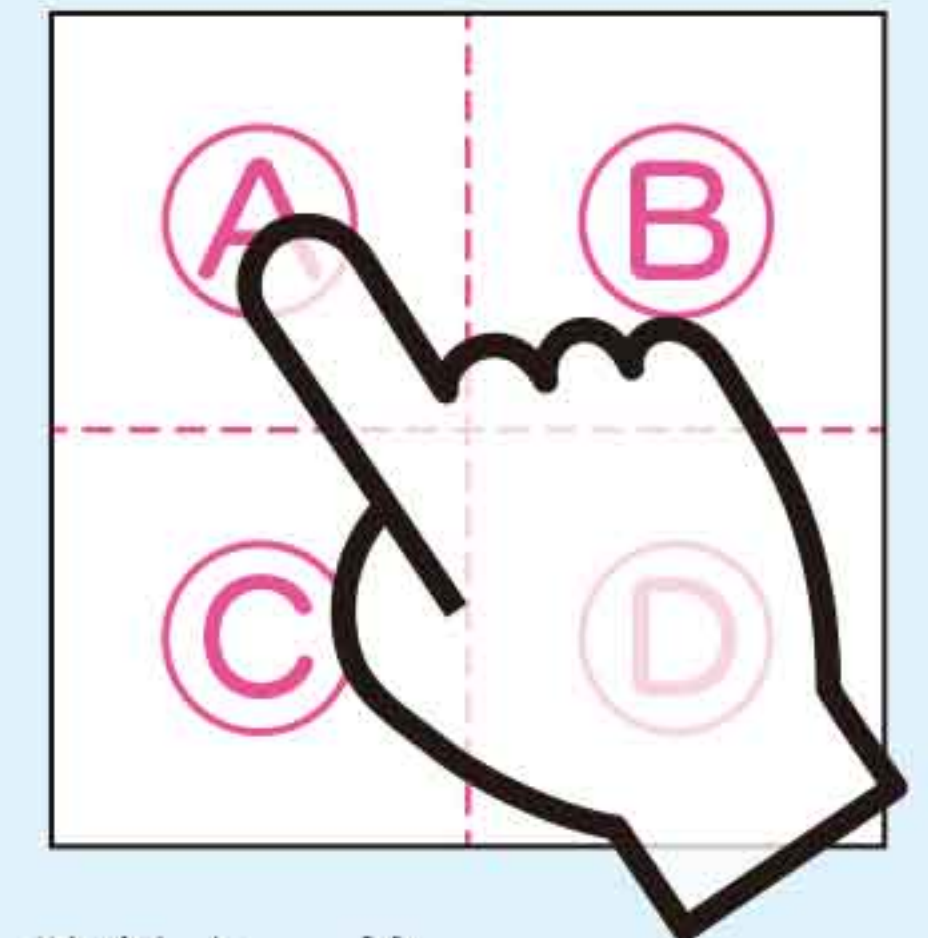

選択肢を選びたいときは、画面を指で長押し(約1秒)してね。効果音が鳴るよ。

画面切り替え

画面に下図のような三角マークがあるときは、赤い矢印の方向に指を動かしてページを切り替えることができるよ。

左のページを見るとき  
<右スライド>

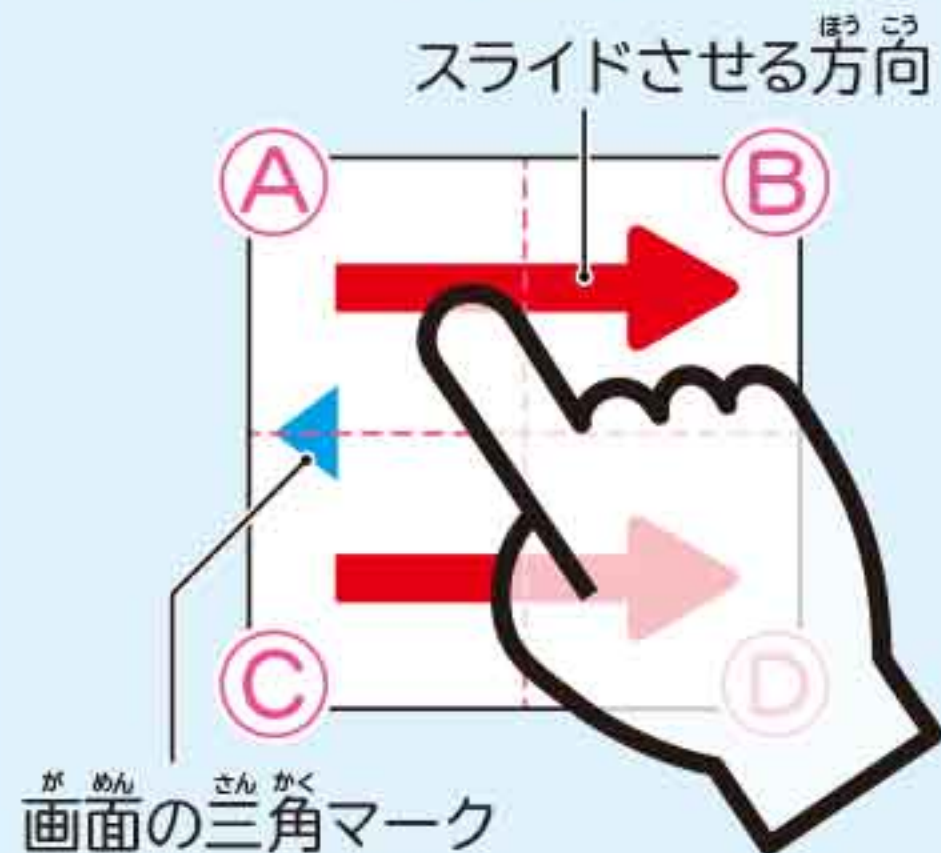

左のページを見るときはAからBもしくはCからDに指を動かします。

右のページを見るとき  
<左スライド>

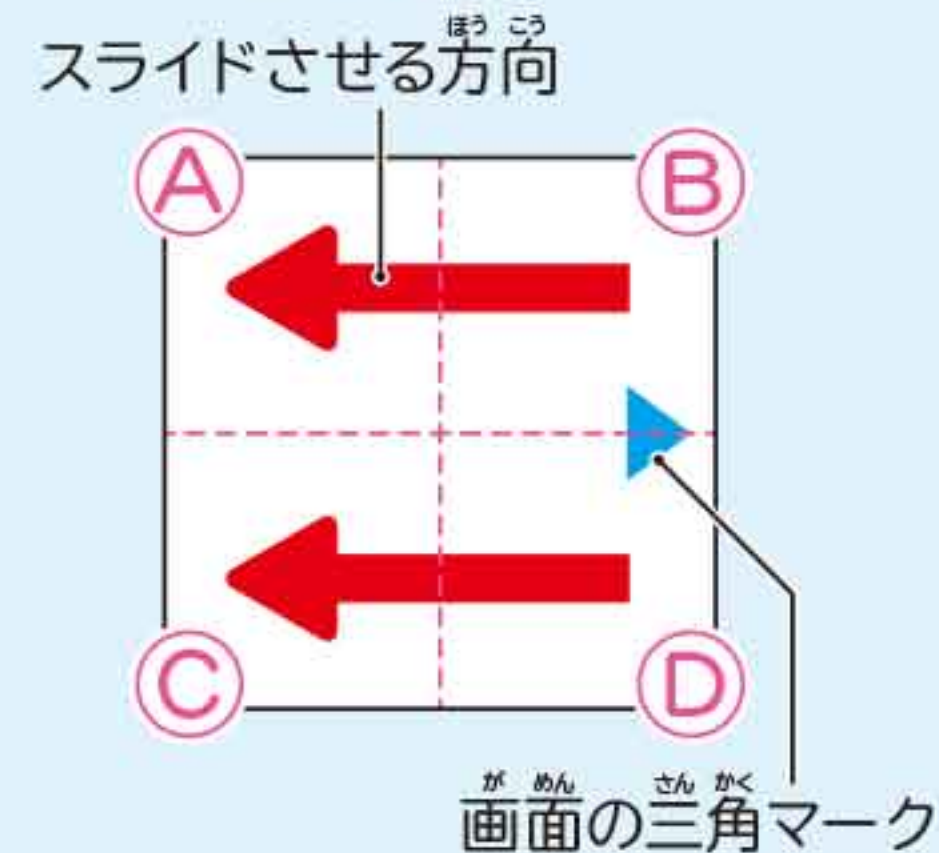

右のページを見るときはBからAもしくはDからCに指を動かします。

上のページを見るとき  
<下スライド>

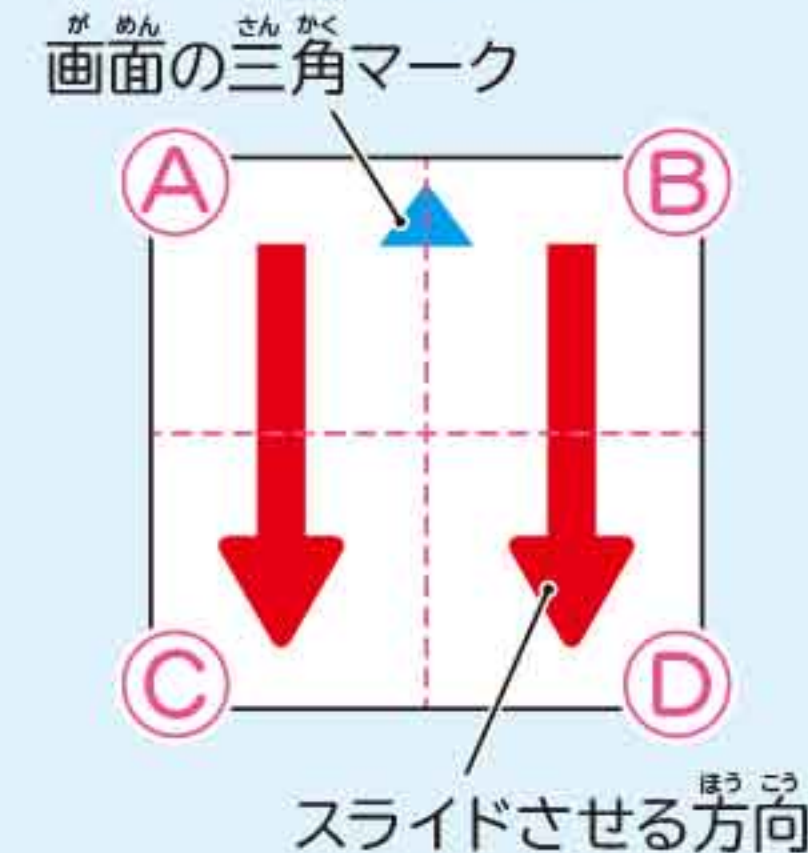

上のページを見るときはAからCもしくはBからDに指を動かします。

下のページを見るとき  
<上スライド>

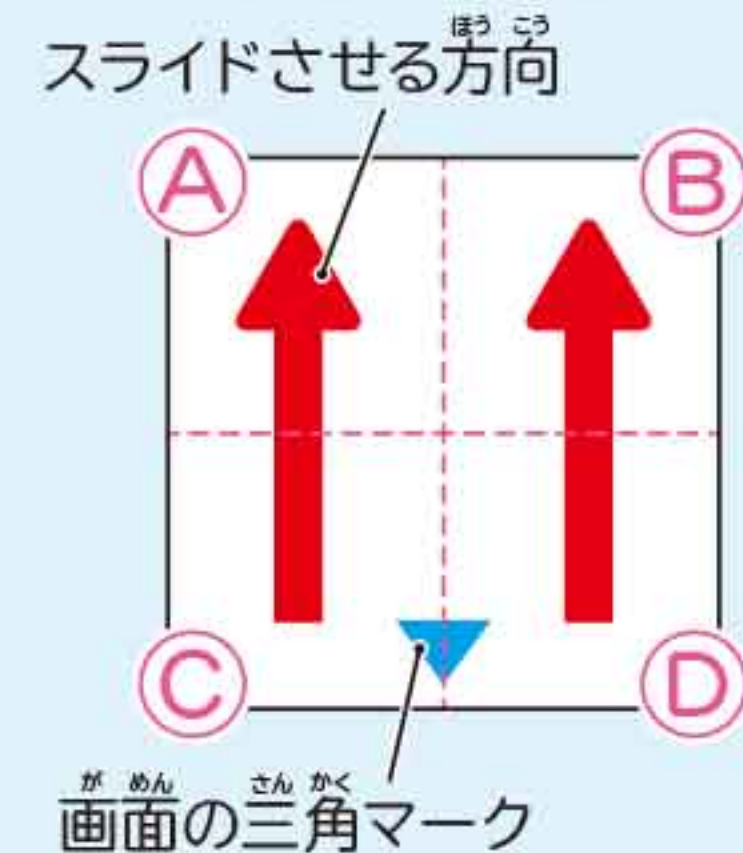

下のページを見るときはCからAもしくはDからBに指を動かします。

キャンセル・戻る



ホームボタン

ホームボタンを押すと、1つ前のページに戻るよ。

## 本体充電のしかた

①低電圧画面(右の画面)が表示された場合は充電を行ってください。

充電をする際は、必ず腕から取り外して充電してください。

※低電圧画面時に充電ケーブルを挿しても充電中画面にはなりません。

充電されているかは、[じょうたい・せってい]→[せってい]→「でんちかくにん」からご確認ください。

低電圧画面



②本体側面の充電ケーブル差込口のカバーを指先で外し、差込口に充電ケーブルのマイクロUSB端子側を差し込みます。

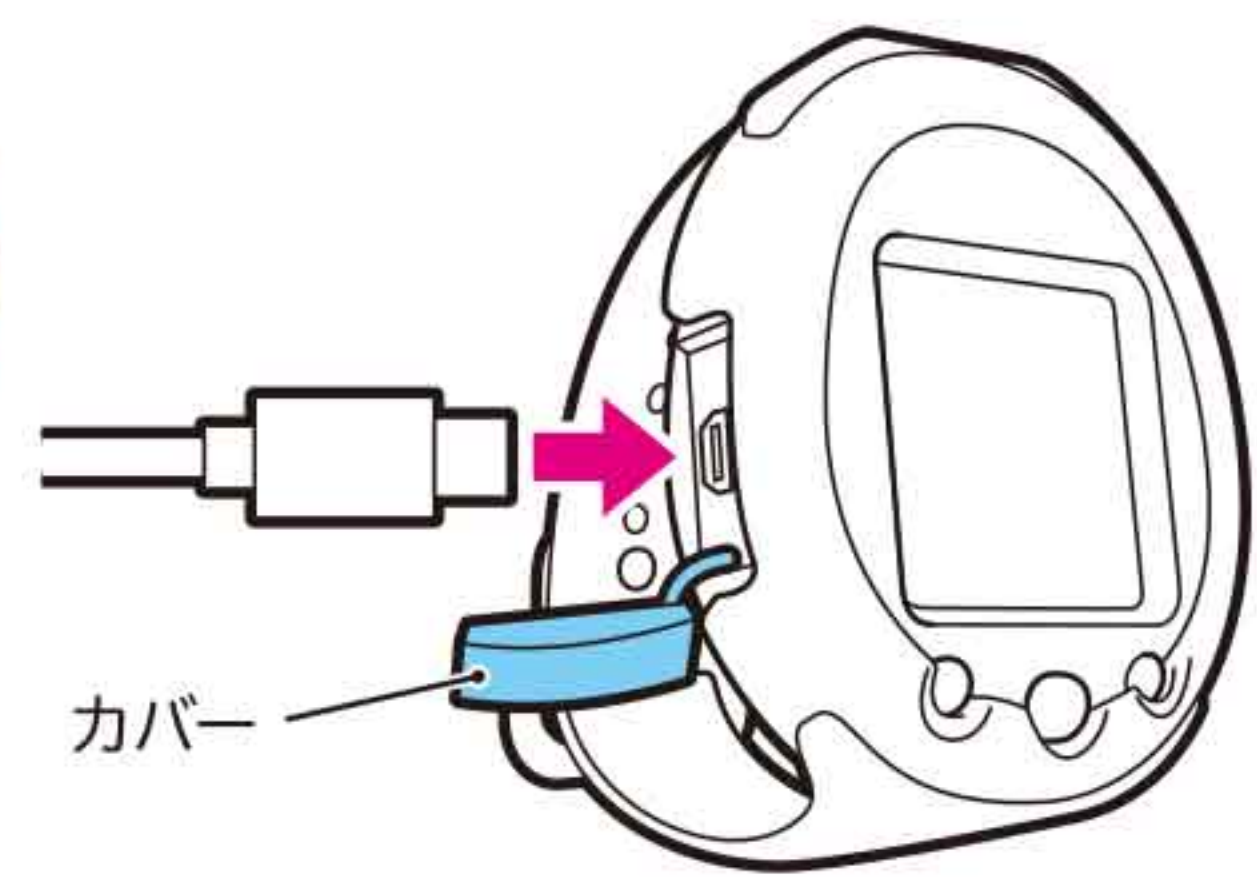

③反対側をパソコンのUSB端子に接続します。

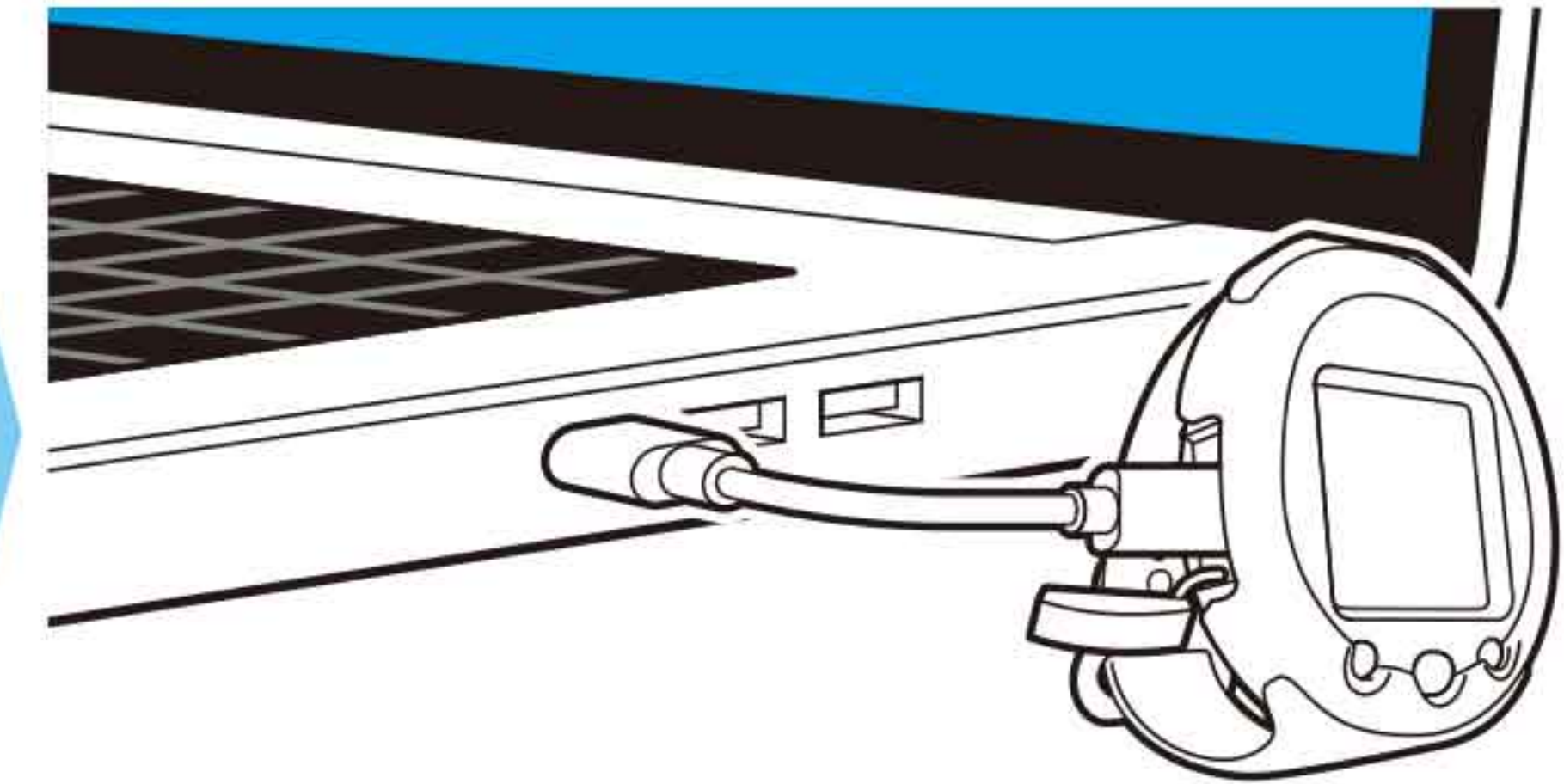

※充電にはパソコンもしくは動作確認済みUSB ACアダプターが必要です。詳細は【動作確認済みUSB充電アダプター】をご確認ください。(→P.20)

④充電が終わったらすぐに充電ケーブルを取り外してください。

※充電を始めても「じゅうでんちゅう」という表示が出ない、または2時間以上経過しても「じゅうでんかんりょう!」という表示が出ない場合は、充電ケーブルを取り外し直ちにご使用をおやめください。

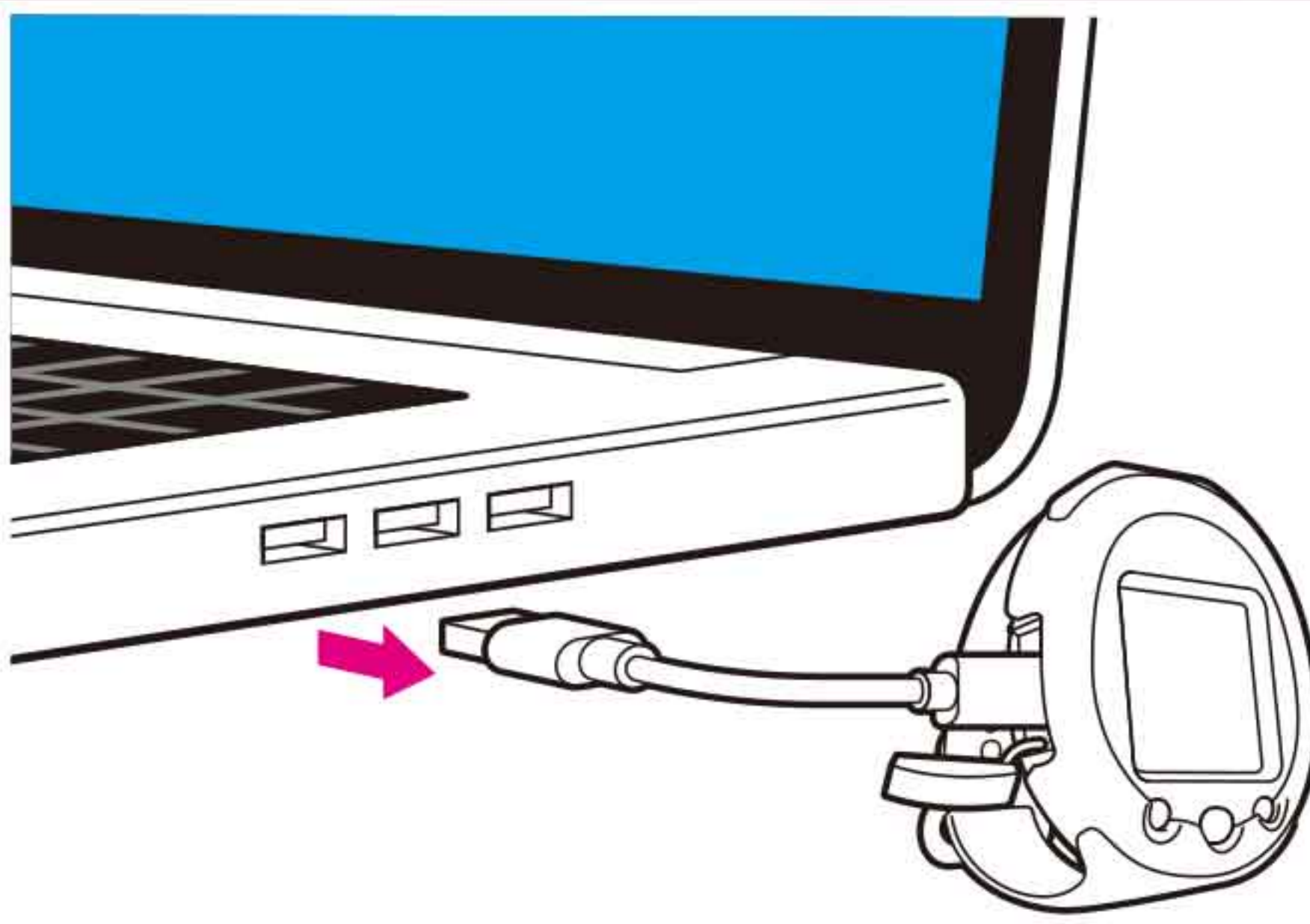

## でんちかくにん

充電の状態は、[じょうたい・せってい]→[せってい]→[でんちかくにん]からご確認ください。(→P.10)



充電中だよ。電池満タン!

●電池で動いているよ。



電池残量:高 電池残量:中 電池残量:低 充電が必要!

## 電源の入れかた

たまごっちスマート本体のホームボタンを約5秒間長押ししてください。

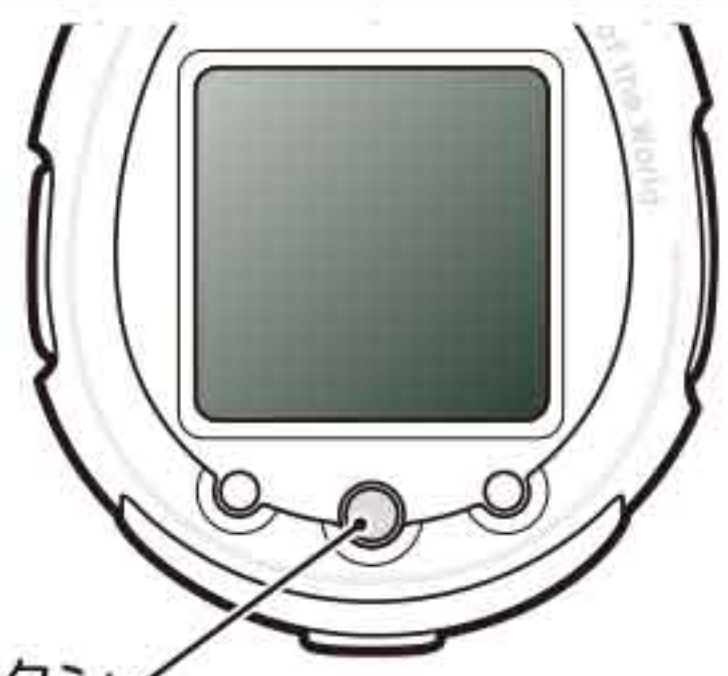

起動画面



こんな時は…電源が入らない場合は、一度リセットボタンを押し、再度ホームボタンを5秒間長押ししてください。

それでも電源が入らない場合は、電池残量が少ない場合があります。ご使用前に2時間程度充電をしてからご使用ください。

※充電する際は、必ず同梱の充電ケーブルを使用し充電してください。  
 ※充電する際は、必ず腕からたまごっちスマートを取り外して充電してください。  
 ※初期設定前の充電時は充電中画面を確認することができません。

## 各種登録

①②エリアで数字等を選択し、③エリアの「けってい」をタッチしてください。

### <日付・時刻入力画面>

編集場所を示す点滅表示

①エリア・②エリアで点滅表示の数字等を変更

点滅表示を1つ先に進める

点滅表示を1つ前に戻す

### <誕生日入力画面>

編集場所を示す点滅表示

①エリア・②エリアで点滅表示の数字等を変更

点滅表示を1つ先に進める

点滅表示を1つ前に戻す

もじにゅうりよく  
**文字入力のしかた**

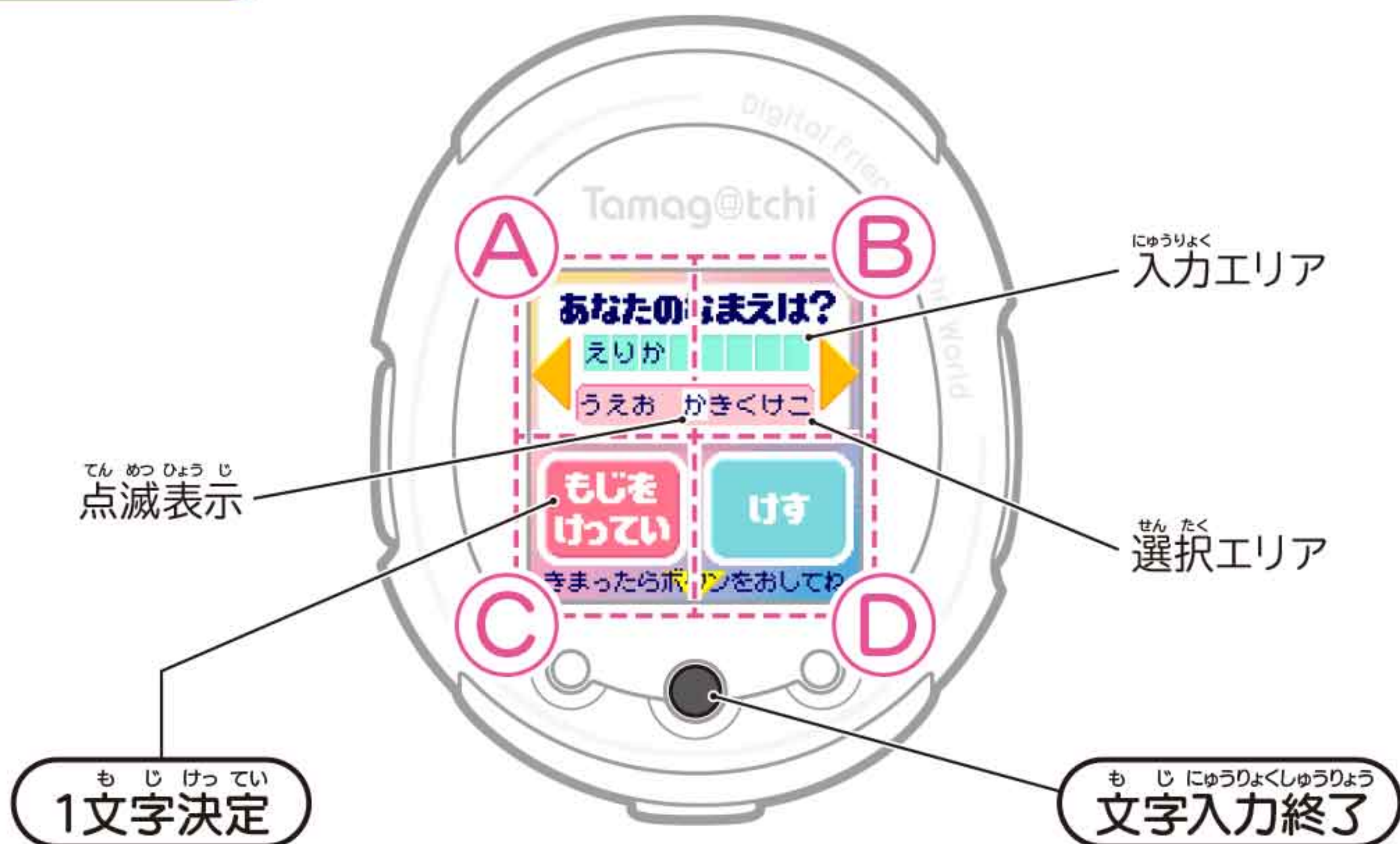

- ① 入力する文字を、1文字ずつ選んでください。
- ① **A** エリア・**B** エリアをタッチ…点滅表示に入る文字を選ぶ
  - ② **C** エリアをタッチ…点滅表示の文字を決定する
  - ③ **D** エリアをタッチ…1文字前の選択に戻る
- ② 文字入力終了したら、ホームボタンを押してください。

もじにゅうりよくれい なまえ  
**<文字入力例:名前が「えりか」の場合>**

- ① **B** エリアをタッチして点滅表示を「え」まで進めます。
- ② **C** エリアをタッチして「え」に決定します。
- ③ **B** エリアをタッチして点滅表示を「り」まで進めます。
- ④ **C** エリアをタッチして「り」に決定します。
- ⑤ **A** エリアをタッチして点滅表示を「か」まで戻します。
- ⑥ **C** エリアをタッチして「か」に決定します。
- ⑦ ホームボタンを押して名前を決定します。

がめん  
**画面の見かた**

通常待機画面からお世話アイコン画面を見たり、庭に出ることができます。

にわたいきがめん  
**<庭待機画面>**



ホームボタン

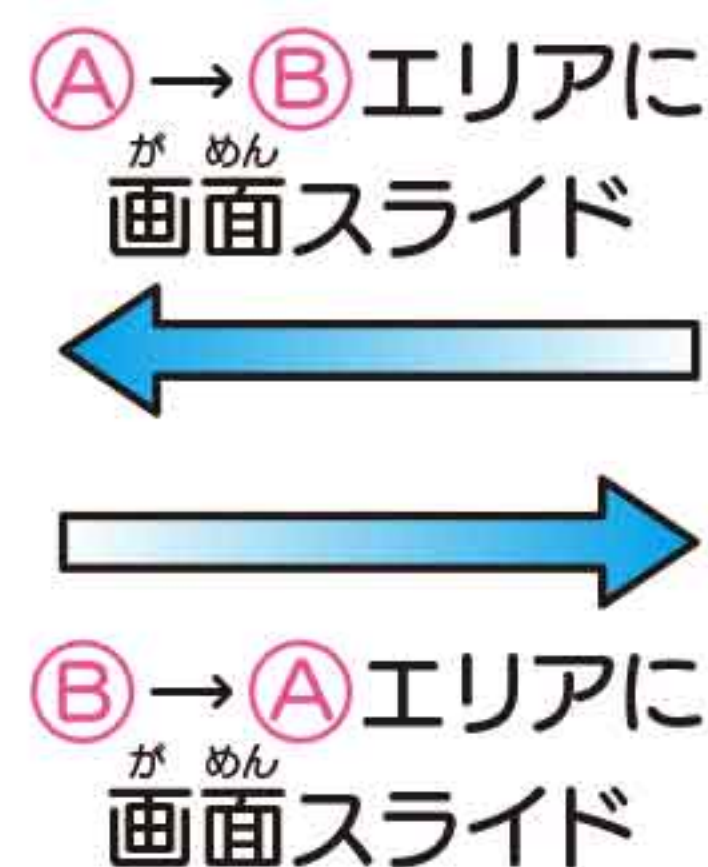

つうじょうたいきがめん  
**<通常待機画面>**



ホームボタン

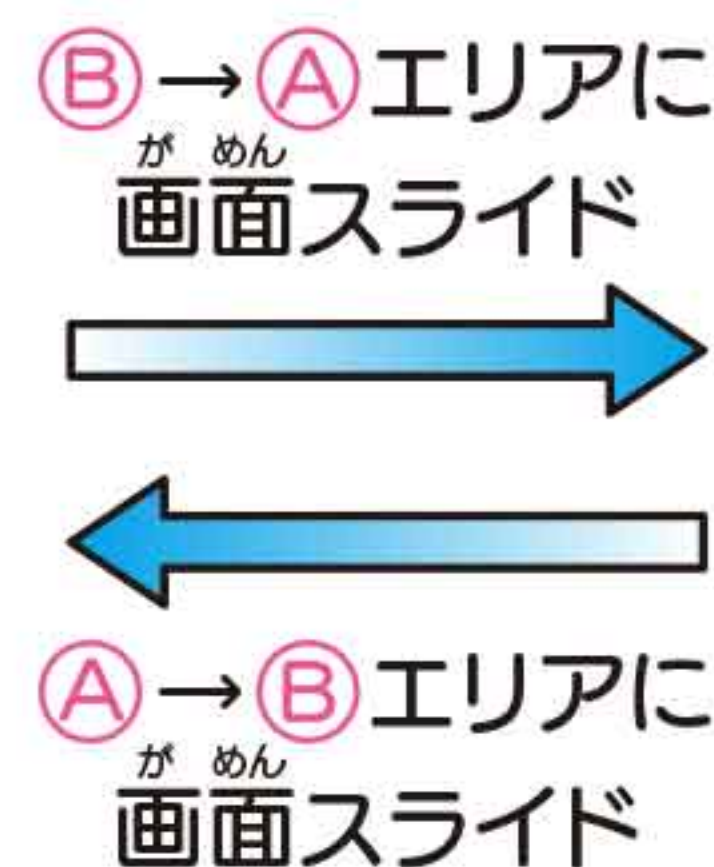

とけいがめん  
**<時計画面>**



ホームボタン



時計デザイン変更

せわ  
**<お世話アイコン画面>**

※より詳しい操作については  
【お世話のしかた】(→P.8)を  
ご確認ください。



**C** → **A** または **D** → **B** に  
画面スライドで切り替え

**A** → **C** または **B** → **D** に  
画面スライドで切り替え



むぎ いち み そだ  
**麦わらの一味みたいなたまごっちを育てるには**

まずは、「たまスマカード ワンピースフレンズ」をダウンロード！  
 ワンピースをモチーフにしたアイテムが手に入るよ！  
 キッズ期・ヤング期のときにこれらのアイテムを使っていると、フレンド期で  
 麦わらの一味みたいなたまごっちに成長することがあるよ！  
**※ダウンロードしたアイテムを使用できるのはキッズ期以降です。**

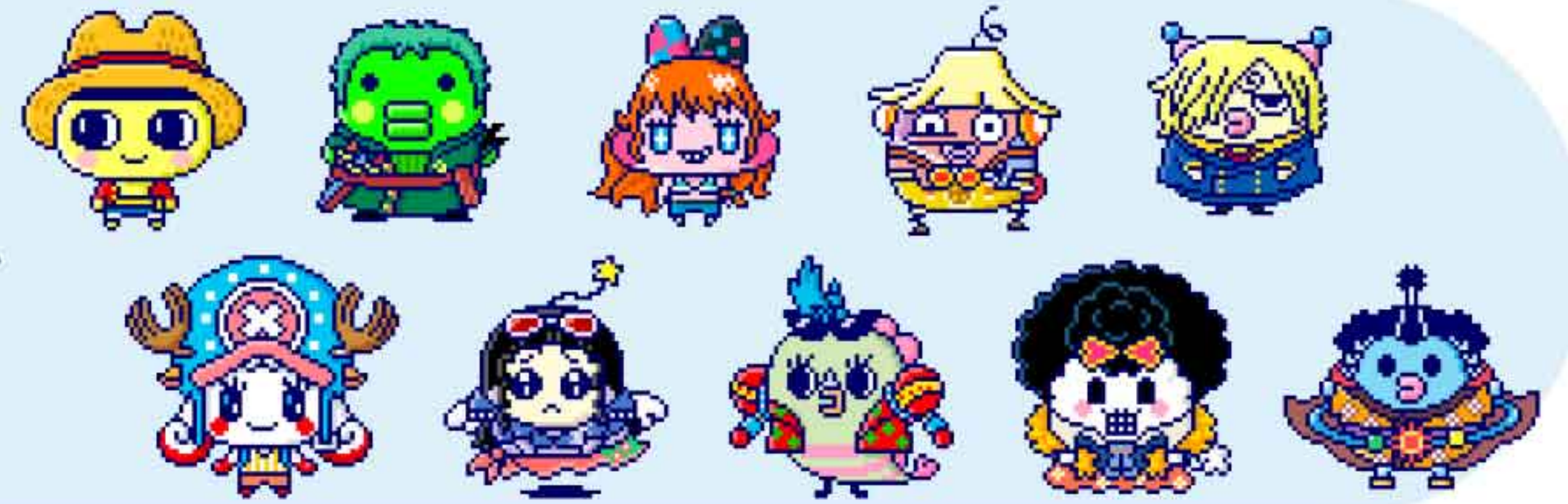

**たまスマカードのダウンロード**

※自分の育成キャラクターがたまスマカードによって追加されたフレンド期のたまごっちの間は  
 たまスマカードのデータの消去や、新しいたまスマカードのダウンロードはできません。

**ダウンロード**

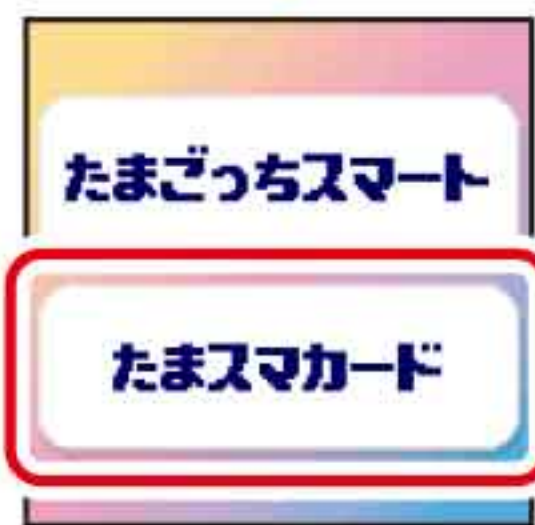

**①たまスマカードを挿入する**

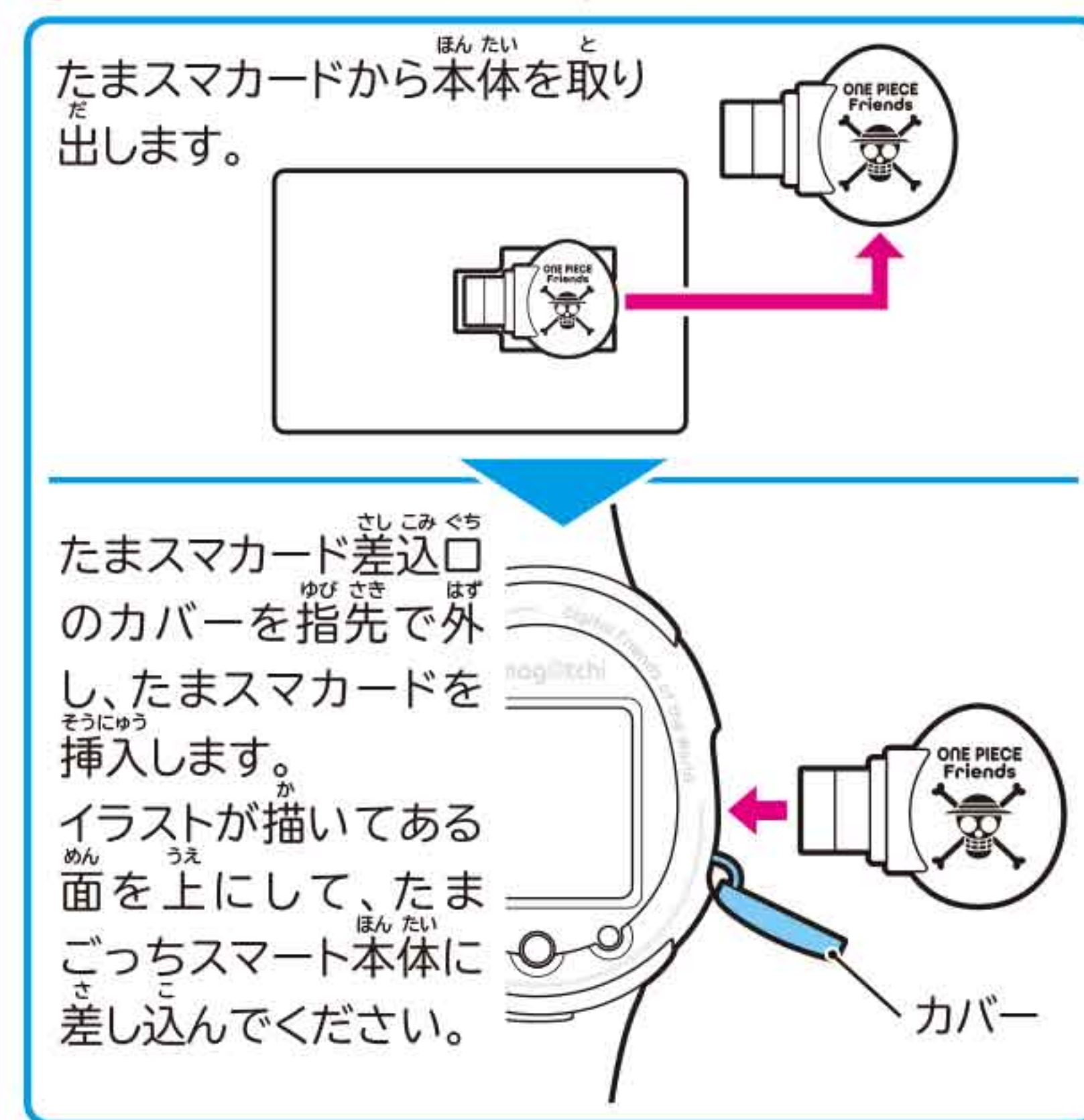

**②ダウンロードを選択! ③ダウンロード中**

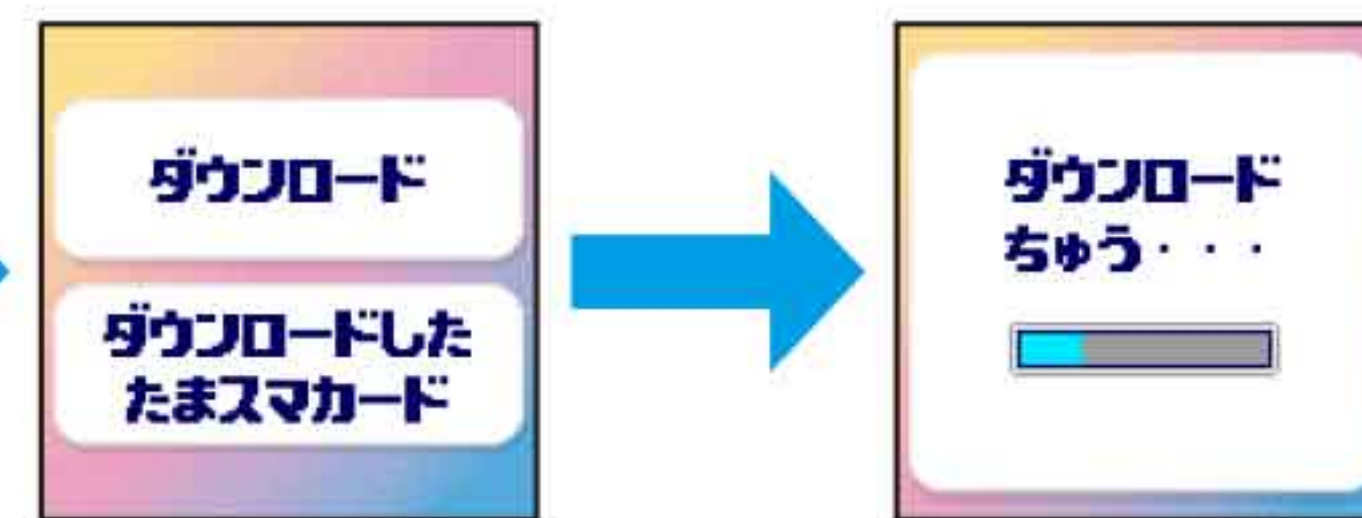

※本体の充電が少ない状態  
 では行わず、必ず充電し  
 てから行ってください。  
 ※たまスマカードの挿入中  
 はリセットボタンを押さ  
 ないでください。  
 ※たまスマカードのダウ  
 ンロード中に、たまスマカ  
 ードを抜かないでください。

**④ダウンロード成功**



たまスマカードのダウンロードに  
 成功すると、案内役のルフィが  
 やってきて、アイテムやアルバイト  
 が追加されたことをお知らせして  
 くれます。

**失敗すると…**



たまスマカードのダウンロードに  
 失敗すると、上のような画面が  
 表示されます。  
 再度、②からやり直してください。

**すでに他のたまスマカードをダウンロードしているとき**

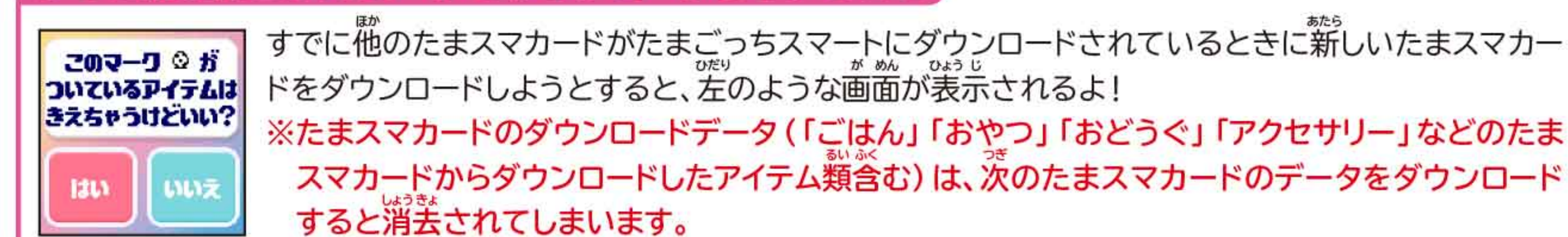

# たまごっちの生活

## 成長例

たまごちは成長していくと見た目や特徴が変わるよ。  
お世話のしかたでそのパターンも変化するから、  
たくさんお世話してあげてね。



お腹が減ったら  
ごはん!



お風呂に入れて  
あげよう。



ベッドで眠るよ。



広場に行こう!

## たまごっちがなつく

たまごっちと仲良くなろう!  
たまごっちがなついてくれると、特別な様子が見られることも…!?  
以下のようなことをしてあげて「なつき」(→P.9)をアップさせよう!



なでてあげよう!



話しかけよう!



おやつをあげよう!



おどろぐで遊ぼう!



たまごっちがなつくと笑顔で寄ってきてくれたり、  
いろいろなお話をしてくれるよ!  
プレゼントをくれることも…!?

## 部屋と庭

### リビング



たまごっちが生活しているお部屋だよ。  
季節によってお部屋の飾りも変わるから  
注目しよう!

### 庭



お部屋の外にあるテラス風の庭だよ。  
時間や天気によって空の様子も変化するよ!  
突然おみやげをくれるたまごっちがやってくるかも…!?  
※ベビー期は庭に出ることができません。

### 季節のイベントも様々!



決まった季節にしか起こらない特別なイベントも  
あるよ!  
季節の変化を楽しもう!

# 世話のお世話のしかた

## コミュニケーションモード

たまごっちの頭をなでたり、声をかけて仲良くなろう！

### <コミュニケーションモード画面>

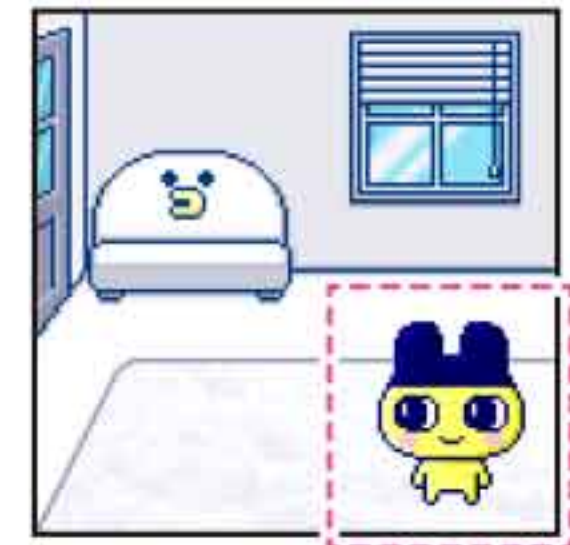
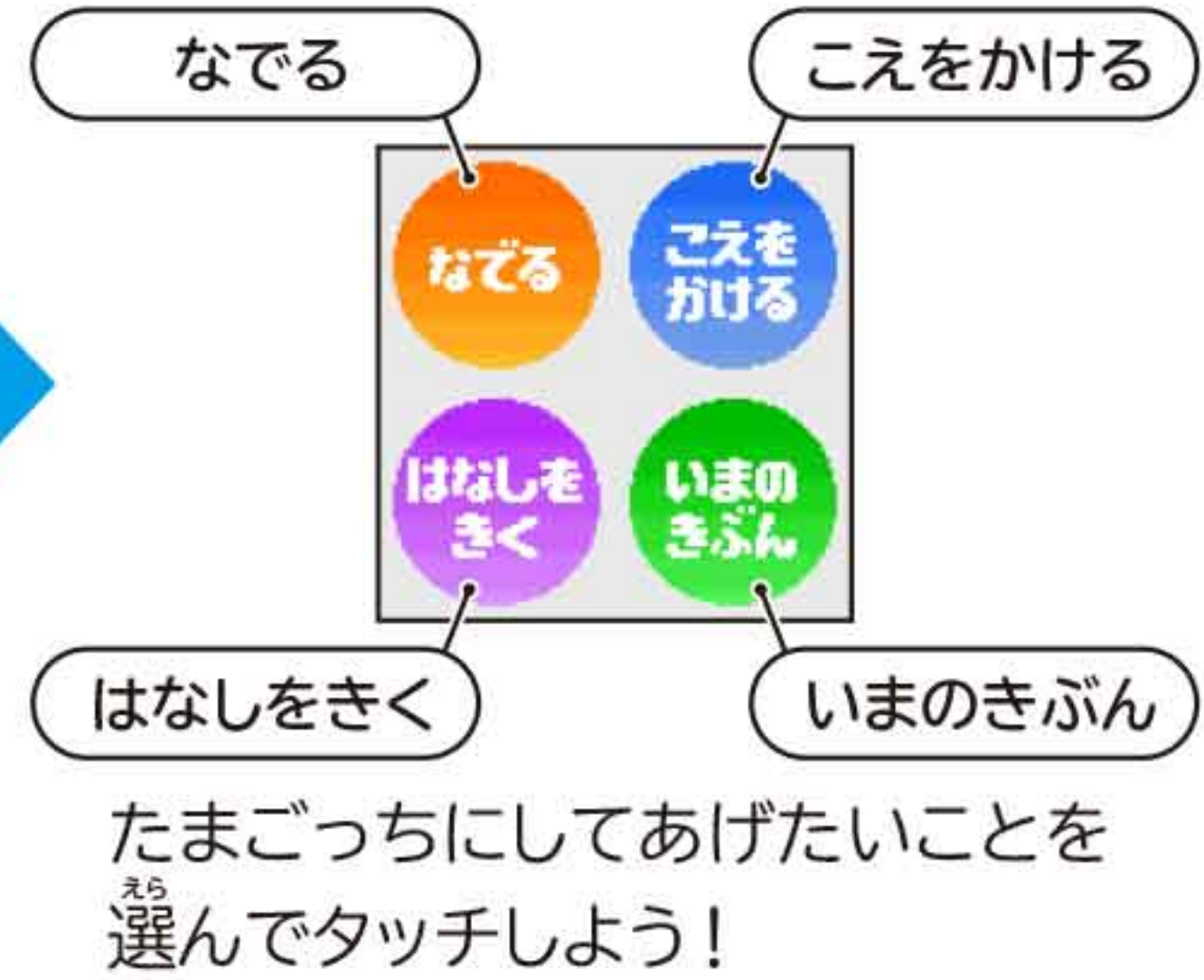

通常待機画面でたまごっちにタッチしよう！



たまごっちが近づいてくるよ！

### こえをかける

声をかけるとお返事してくれるよ！



「U」のときはあなたの声を待っているよ！画面に向かって声をかけよう！  
「O」になれば、あなたの声がたまごっちに届いているよ！



あなたの声が届いたらたまごっちがお返事してくれるよ！

約10cm以上離れると、たまごっちが声を聞き取りづらくなってしまふよ！なるべく顔を近づけて、大きな声で話しかけてね。



### なでる

たまごっちをたくさんなでてあげよう！

たまごっちがよろこぶよ！

あたまをなでる  
A B エリアを交互にスライド

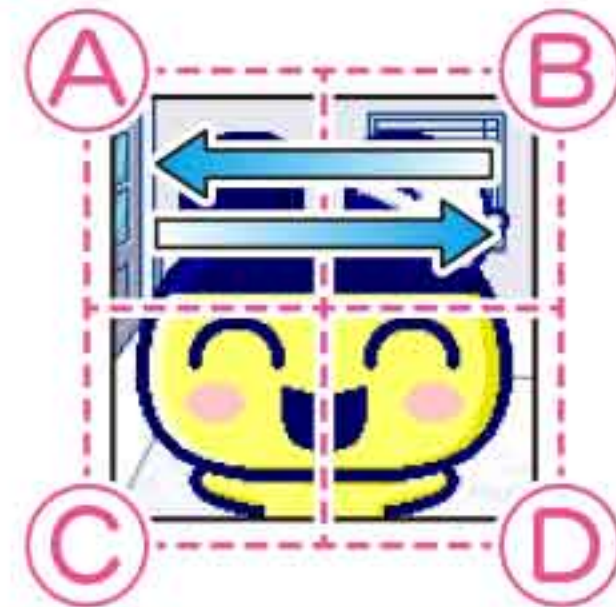

かおをなでる  
C D エリアを交互にスライド



つつく  
A B いずれかをタッチ



たてになでる  
A C / B D を交互にスライド



かおをぐるぐる  
A B D C を順番にスライド



たまごっちが嫌がったり怒ったりするよ

たまごっちが夜、寝付けないときはあたまをなでてあげよう！朝はたまごっちをトントンつついてあげると気持ちよく起きられるよ！

### はなしをきく

たまごっちのお話を聞いてみよう！



たまごっちがあなたに質問してくるかも？

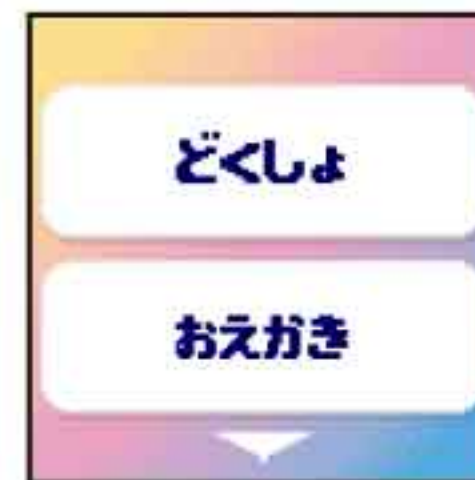

あなたの答えを選んでタッチしよう！



たまごっちがなついていると、その答えを覚えていてくれるかも！



日々の世話に対する感想も！

### いまのきぶん

たまごっちの今の気分がわかるよ！



たまごっちはどうな気分かな？



怒っているときはおやつをあげたりして「なつき」をアップさせよう！



お世話アイコン画面

いろいろなお世話アイコンでたまごっちをお世話しよう！ 遊びたいメニューのアイコンをタッチしてね。

通常待機画面



通常待機画面でホームボタンを押すと、お世話アイコン画面になるよ！

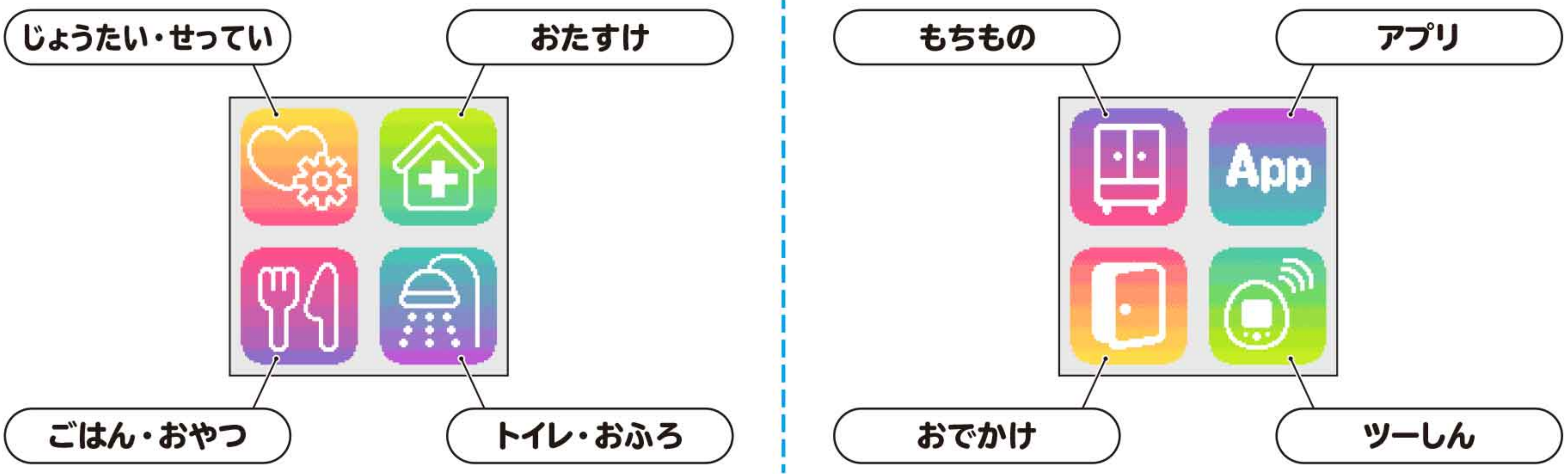

※寝ている間は「じょうたい・せってい」以外のお世話はできません。 ※ベビー期の間はお世話できるメニューが限られます。



じょうたい・せってい

たまごっちの状態をチェックしたり、本体の設定を変えたりできるよ！



はじめに、見たいものを選んでタッチしてね。



じょうたい

たまごっちの今の状態が表示されるよ。こまめにチェックしてお世話に役立てよう！

なつき度合いによってハートの表情が変わるのでチェック！

- <なつき> たまごっちがあなたにどれだけなついているか (ハートが右に行くほどなついている・左に行くほどなついていない)
- <おなかメーター> おなかの減り具合
- <ごっちポイント> たまごっち星のお金 (最大99999まで)

たまごっちがあなたと過ごした日数



## メモリー

育てたたまごっちのことが記録されているよ!



はじめに、見たいものを選んでタッチしてね。

### たまごっちメモリー

あなたが今までに育ててきた、たまごっちのことが記録されているよ!

たまごっちメモリーに記録されるのは現在のたまごっちを除く5世代分です。それより前の世代は書きされて消えてしまいます。

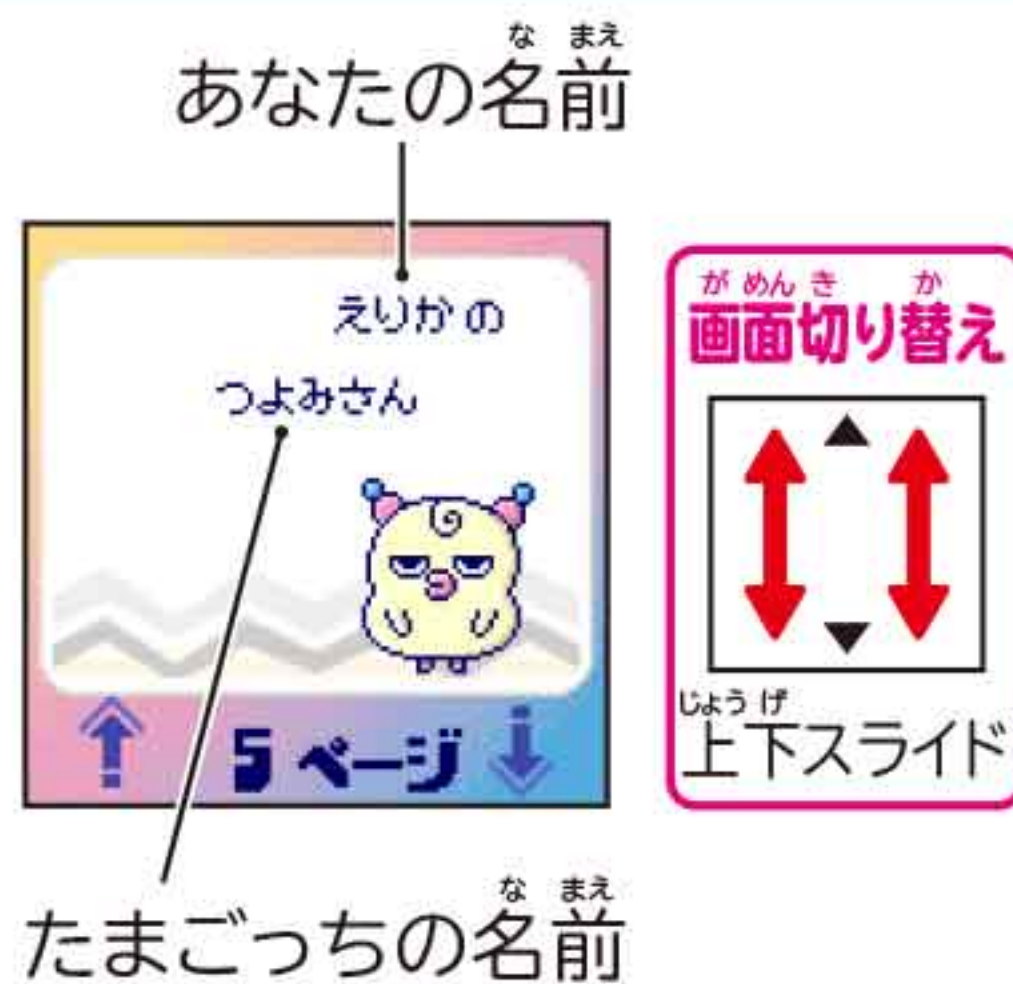

### なつきアイコン



今までにもらったなつきアイコンを見ることができるよ!  
たまスマカードからDLしたキャラクターのなつきアイコンは最大24個まで保存できるよ。

### なつきアイコンについて



すくなくついた状態でしばらく一緒に過ごすと「なつきアイコン」がもらえるよ!

## せってい

たまごっちスマート本体の設定を変更できるよ!



はじめに、見たいものを選んでタッチしてね。

### サウンドせってい



「オフ」をタッチすると音が鳴らなくなるよ。  
「オン」をタッチすると音が鳴るようになるよ。

※呼び出し音やタッチしたときの効果音も鳴らなくなるから注意してね。

### でんちかくにん

電池の状態がわかるよ!



充電中だよ。 電池満タン!

●電池で動いているよ。



電池残量:高 電池残量:中 電池残量:低 充電が必要!

### とけいせってい



日付と時刻を修正できるよ。

修正方法はP.4の【各種登録】をチェックしてね。

### あかるさせってい



画面の明るさを変えられるよ。  
左右の矢印をタッチして変更しよう!

## ツーしんアイコン

ツーしんで交換する自分のアイコンやニックネームを設定できるよ。



アイコンを変更するときは「はい」を選んでね。



アイコンの顔や色を選ぼう。



ニックネームを登録しよう!



ニックネームは2文字までだよ。  
通信したときに自分のたまごっちが呼んでくれるかも!?

- ツーしんで遊ぶ前に設定してください。
- ※設定しない場合は、たまごっち起動時に設定したあなたの名前がニックネームとして設定されます。
- ニックネームはアイコン設定後のみ変更できます。アイコンを変更したくない場合は、今までと同じアイコンを選択後、ニックネームの変更をしてください。





# おたすけ

## たまごっちが病気になったらすぐに治してあげよう!



はじめに、行いたいことを選んでタッチしてね。



### たまごっちが下のような様子になったら急いで「おたすけ」を選ぼう!

#### 病気の場合



たまごっち風邪 虫歯

#### たまごっちが死にそう!?



死神っちにとりつかれた! 救急車で病院に直行!  
病気にかかったまま放置したり、あまりお世話をしてあげないでいるとたまごちは死神っちにとりつかれてしまいます。死神っちにとりつかれているのに気付いたら、急いで「おたすけ」をタッチして救急車を呼ぼう!

#### 死んでしまったら...



たまごっちが死んでしまったら「死亡画面」になります。画面をタッチすると死んでしまったたまごっちのプロフィールを見ることができます。新しくたまごっちを育てたいときはホームボタンを長押しすると新しいたまごが現れ、たまごをタッチするとたまごっちが誕生します。  
※アイテムなどはそのまま新しいたまごっちに引き継がれます。(一部引き継がれない要素もあります)

#### 家出の場合



家出の準備

#### たまごっちが家出しそう!?



「なつき」が低いまま放置しているとたまごちは家出の準備を始めてしまいます。家出しようとしているのに気付いたら、急いで「おたすけ」をタッチして引き止めよう!

#### 家出してしまったら...



たまごっちが家出してしまったら「手紙画面」になります。画面をタッチすると家出してしまったたまごっちのプロフィールを見ることができます。新しくたまごっちを育てたいときはホームボタンを長押しすると新しいたまごが現れ、たまごをタッチするとたまごっちが誕生します。  
※アイテムなどはそのまま新しいたまごっちに引き継がれます。(一部引き継がれない要素もあります)

### るすばん

#### お世話ができないときは家で留守番してもらおう!



画面をタッチ



- 朝(7:00)から夕方(17:59)まで家で留守番してくれるよ。
- 留守番をおわりにしたいときは画面をタッチして「かえる?」と表示されたら「はい」をタッチしよう。
- おなかメーターが0だったり、病気などで「ちりょう」が必要なときは留守番できないよ。
- ベビー期は留守番できないよ。

夜になる前に家に帰ってあげてね。  
夜になってもあなたが帰らなかったら、たまごっちがいじけて「なつき」がダウンしてしまうよ。

### スマスピっち

#### いろいろなアドバイスをもらおう!



スマスピっち

「スマスピっち」がいろいろなことを教えてくれるよ。  
季節のイベントやお得なセール情報について知らせてくれるかも!



## ごはん・おやつ

おなかが減ったり、「なつき」がダウンしてしまったら食事をさせよう!



はじめに、食べさせたい種類をタッチしてね。



食べさせたいものを選んでタッチしよう!



持っている数

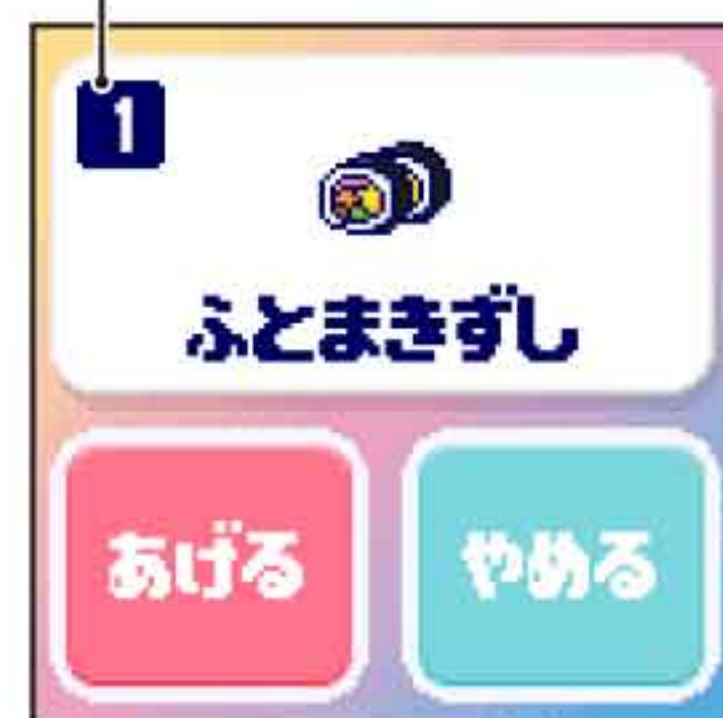

このアイテムを食べさせるときは「あげる」をタッチしてね。

- ごはんをあげるとおなかメーターが増えて、おやつをあげると「なつき」がアップするよ!
- たまごっちによっては好き嫌いがあるから、いろいろと試してみてね!
- 「持っている数」が表示されているものは、食べると1つずつなくなるよ。
- 「持っている数」が表示されていないものは、何回でも食べさせることができるよ!

### たまスマカードアイコン



たまスマカードからダウンロードしたアイテムには、左のようなたまスマカードアイコンがつくよ! アイコンはたまスマカードの種類によって変わるよ。たまスマカードについてはP.17をチェック!



## トイレ・お風呂

たまごっちがうんちをしたそうなきや、体が汚れたら連れて行ってあげよう!

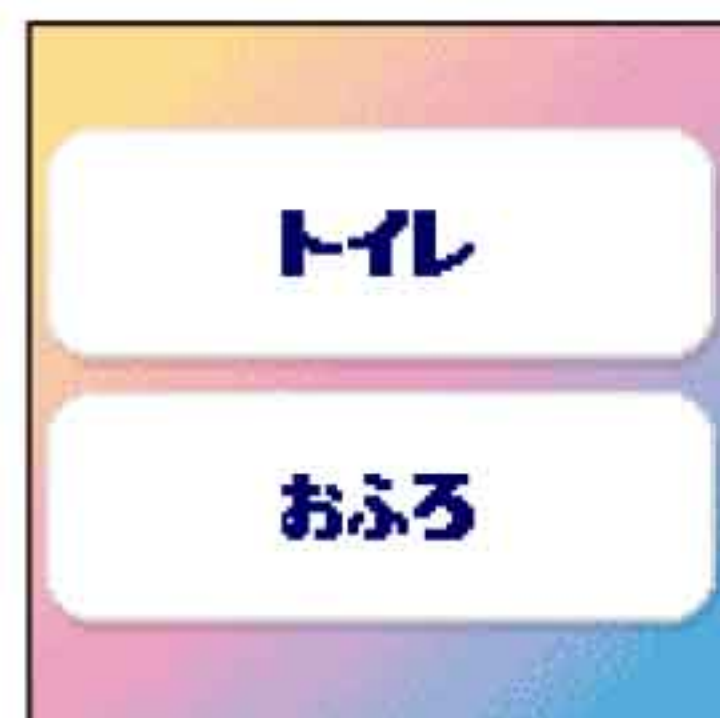

はじめに、連れて行きたい場所をタッチしてね。

### トイレ

うんちをしたそうなきや、したときに選ぼう!



たまごっちがうんちをしたくてそわそわしているときは、トイレに連れて行こう! お部屋にうんちをしたときも「トイレ・お風呂」を選べばうんちが掃除されてキレイになるよ!

### お風呂

体が汚れているときに選ぼう!



たまごっちをお風呂に入れてあげよう! 何日も体を洗っていないと体が埃まみれになってしまうよ! 体が汚れていると、おでかけするときなどにスマスピッチに叱られてしまうから、気をつけよう!



## もちもの

て 手に入れたアイテムが保存されているよ!



はじめに、見たい種類をタッチしてね。



## おどろぐ

て 手に入れたアイテムを使ってみよう!



つかいたいものを選んでタッチしてね。



このアイテムを使うときは「つかう」をタッチしてね。

- おどろぐは何度も使うと壊れるよ。
  - 「持っている数」が表示されているものは、壊れると1つずつなくなるよ。
  - 「持っている数」が表示されていないものは、何回でも使うことができるよ!
- ※「おそうじロボ」「えほん」「ボール」は壊れません。

## おそうじロボ

おそうじロボを使うと、お部屋をきれいにしてくれるよ! 何日もお掃除をしていないと、部屋が埃まみれになるよ!



## アクセサリ

たまごっちにアクセサリをつけてあげよう!



つけたいものを選んでタッチしてね。



このアクセサリをつけるときは「つける」をタッチしてね。



はずしたいときは、今つけているアクセサリを選んで「はずす」をタッチしてね。

- アクセサリは何度もつけると壊れるよ。
- 「持っている数」が表示されているものは、壊れると1つずつなくなるよ。
- 「持っている数」が表示されていないものは、何回でも使うことができるよ!
- アクセサリはキッズ期からつけることができるよ。

## たからもの

特別なアイテムはここに入るよ!

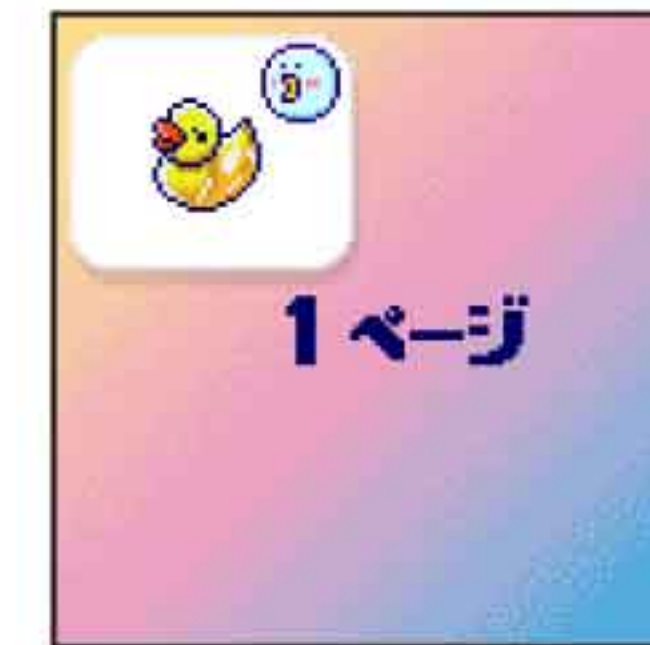

つかいたいものを選んでタッチしてね。



このアイテムを使うときは「つかう」をタッチしてね。

- ※たからものは4種類まで持てるよ。
- 5種類目入手しようとしたときにどれかを捨てるように指示が出るので、捨てるアイテムを選んでね。
- ※たからものは壊れないよ!

※たからものの画像は開発中のものです。

**アプリ** アプリでアイテムを買ったり、ほかのたまごっちと出会ったりできるよ!

たまデリバリー



たまショッピング

たまっちんぐアプリ

たまセルフィー

はじめに、使いたいアプリをタッチしてね。

**たまデリバリー**

食べ物をデリバリーしてもらおう!

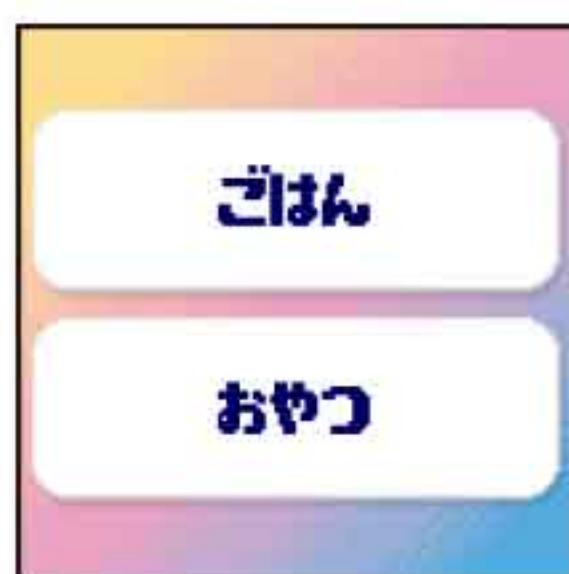

買いたい種類をタッチしてね。



デリバリーしてもらいたいものをタッチしてね。



これで良ければ「オーダー」をタッチしてね。



おうちにお届け!

- 同じアイテムは3つまで持てるよ。それ以上は買えないよ!
- 毎月「5日」「15日」「25日」はセールの日! 値段が半額になるよ!!



**たまっちんぐアプリ**

結婚して、次の世代に!



デートしたい相手を選んでタッチしよう。



この相手であれば「デートする」をタッチ!



デートをして、仲良くなれたら結婚してもいいか聞いてくるよ! 良ければ「はい」をタッチしてね!

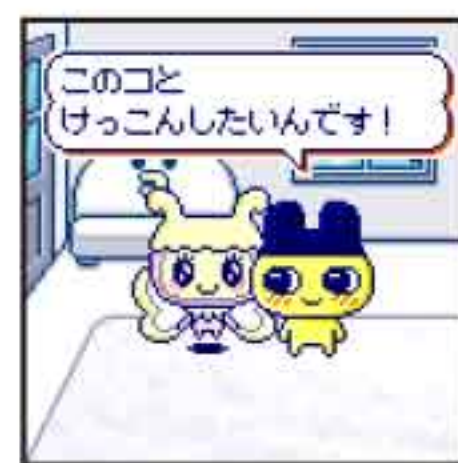

2人のたまごっちが結婚すると、たまごが現れて次の世代のたまごっちが生まれるよ!

※ベビー期・キッズ期・ヤング期では使用することができません。



- 「FREE」と表示されているものは無料(0ごっちポイント)だよ!
- 「SALE」と表示されているものは元の値段より安くなっているよ!

**たまショッピング**

通販でお買い物! リフォームもここから!



はじめに、買いたい種類をタッチしてね。



- 同じアイテムは3つまで持てるよ。それ以上は買えないよ!
- 毎月「10日」「20日」「30日」はセールの日! 値段が半額になるよ!!

**おどろぐ**

楽しいアイテムが買えるよ!



どれを買う?



良ければ「かう」をタッチ!



おうちにお届け!

**アクセサリ**

たまごっちをおしゃれにしよう!

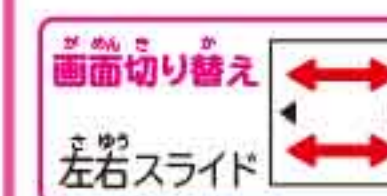

どれを買う?



良ければ「かう」をタッチ!



おうちにお届け!

**リフォーム**

おうちのリビングをリフォームしよう!

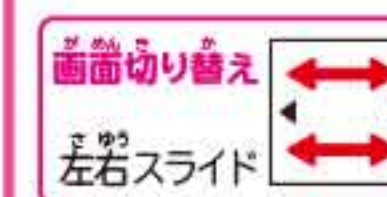

どんなリビングにする?



良ければ「はい」をタッチ!



リフォーム完成!

**たまセルフィー**

自撮り写真を撮影しちゃおう!



はじめに行いたいことをタッチしてね。



**さつえい**

※キッズ期・ヤング期・たまスマカードのDLキャラクターでは選べない表情があります。



フレームを選ぼう!



表情を選ぼう!



スタンプを選ぼう!



**アルバム**

撮影した写真を確認することができます!

写真を削除するときはAエリアをタッチ、次の写真を見るときはC/Dエリアをスライドしてね。

※保存できる枚数は4枚です。





# おでかけ

## ひろばに遊びに行けるよ！アルバイトをすればごっちポイントがもらえるよ！

- ひろば
- たまワーク

はじめに、行きたい場所をタッチしてね。

### ひろば

ひろばではいろいろな出来事が待っているよ！

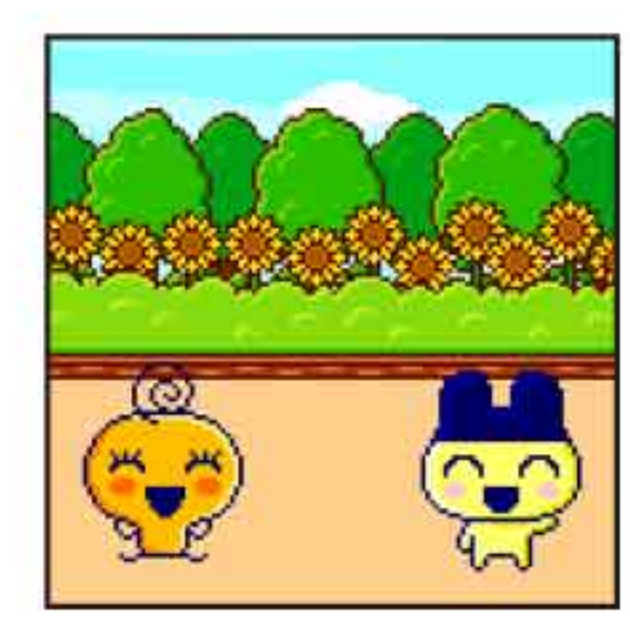

いろいろなたまごっちと出会えるよ！



季節のイベントも！



たまセルフィーのフレームがもらえることがあるよ！

### ひろば

広場で起こるミニゲームもあるよ！



それぞれの指示に合わせて遊ぼう！



### たまワーク

アルバイトをがんばってごっちポイントをGET!!

- おぼえてドリンク
- うごいてダンス

アルバイトはミニゲームになっているよ。やりたいものをタッチしてね！



#### <おぼえてドリンク>

お客様からの注文をしっかりと覚えて注文通りのドリンクを完成させよう！

ドリンク、クリーム、トッピング（2種）をタッチして選んでね！注文通りに出来上がると成功！注文を間違えると失敗だよ。

ドリンクをえらんでね！ クリームをえらんでね！ トッピングをえらんでね！ トッピングをえらんでね！

#### <うごいてダンス>

音楽にあわせてレッツダンス♪ 「おどってね！」の振付と同じ動きで踊ってね♪ 動きは3パターンあるよ。振付通りに上手に踊れると成功！振付通りに踊れないと失敗だよ。

腕を上げて左右に振る♪ 両手をグルグル

腕を上下に振る♪

※左手につけて遊んでね！

#### <フードデリバリー>

お客様のもとに注文の品を届けよう！障害物のバナナの皮、三角コーン、水たまりを左右によけながらゴールを目指そう！障害物にぶつからずにゴールできると成功だよ！

◎・◎エリアをタッチして左右へ移動できるよ！

◎のエリアをタッチして左側に移動 ◎のエリアをタッチして右側に移動

#### <たまペットサロン>

たまペットサロンのトリマーになってシャンプーをきれいに洗ってあげよう！スタートしたら本体をたくさん振ってね！振れば振るほど泡立ってきれいになるよ！きれいに洗えると成功！洗えないと失敗だよ。

スタートしたらたくさん振ってあげよう

スタートしたらたまごっちスマート本体をたくさん振ってね！

※スタートすると右上に制限時間が表示されるよ。



ツーしん

たまごっちスマート同士でツーしんしたり、たまスマカードからダウンロードしたりできるよ!

たまごっちスマート

たまスマカード

はじめに、行きたいものをタッチしてね。

### たまごっちスマート たまごっち同士でツーしん遊び!

#### たまごっち同士のツーしんのしかたと注意

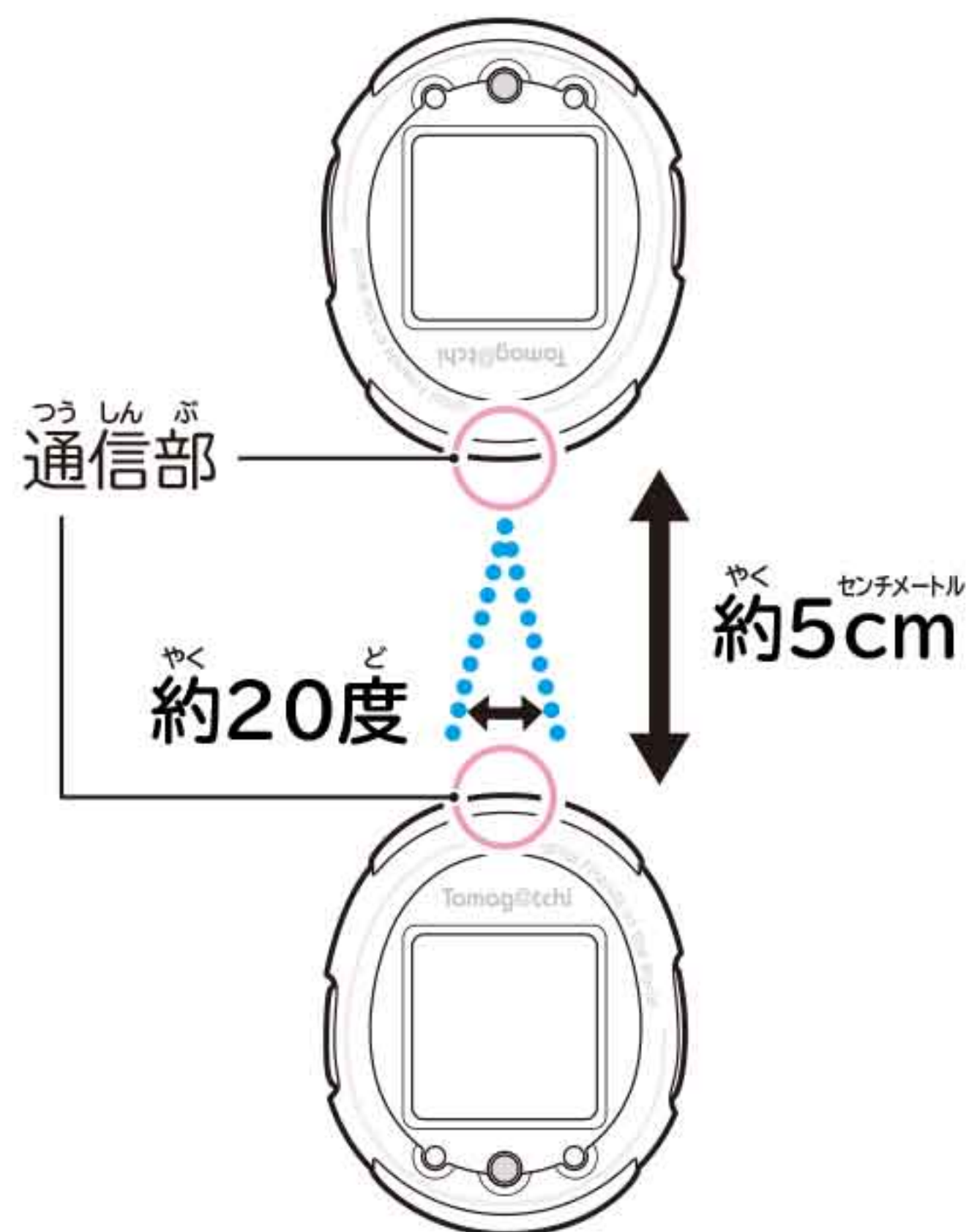

お互いのたまごっちの通信部の高さを水平にし、左記の範囲内で行ってください。

※周囲の音が大きいと通信することができません。

※「たまごっちスマート」以外のたまごっち本体とは通信できません。

※どちらかが失敗したときや時間切れになってしまったときは「たまごっちスマート」メニュー内の「はなしをする」「はなしをきく」選択画面に戻ります。どちらも始めから通信をやり直してください。

#### ●通信中は画面をしっかり見ていてね!



この画面が消えたら通信部を離してOKだよ。  
※この画面の間はホームボタンを押さないようにしてね!



電池が少ないとツーしんできないことがあるよ。

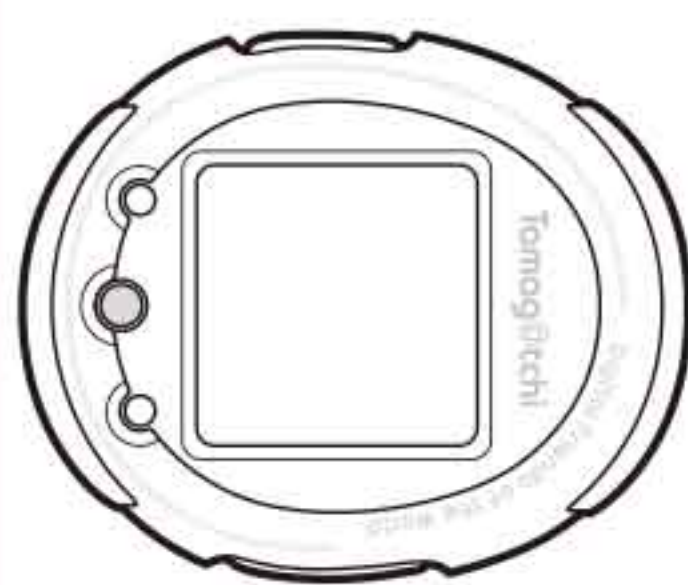

たまごっちスマートを向かい合わせて待機してね。

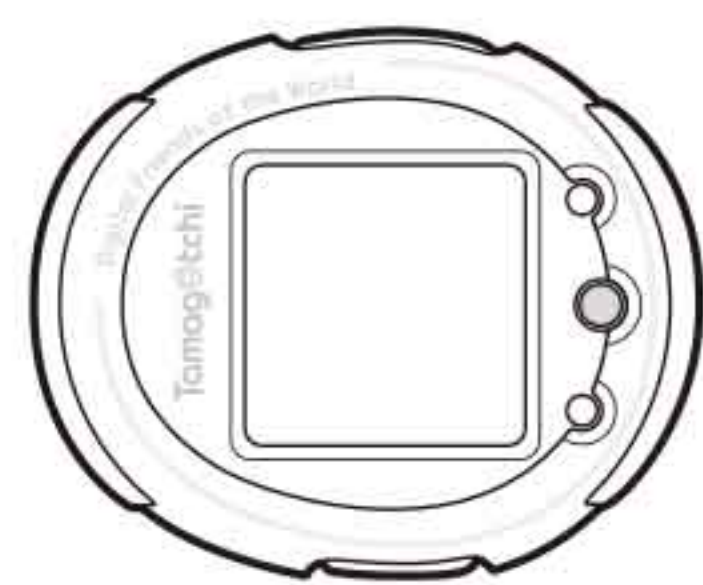

ツーしんする2人でツーしんメニューの「たまごっちスマート」を選んでおき、1人が「はなしをする」をタッチして、もう1人が「はなしをきく」をタッチしてね。



ツーしんちゅうだよ。  
※約1分～1分30秒程度かかります。



通信が成功すると、たまごっち2人のおしゃべりが始まるよ!  
※相手のたまごっちによっては会いに出かけることもあるよ。

●ツーしんした相手のことが「ともだちリスト」(→P.19)に保存されるよ。

画面切り替え

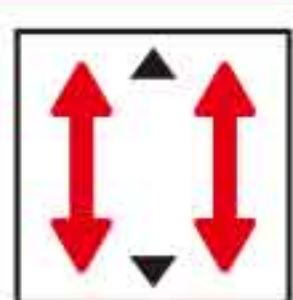

じょうげ 上下スライド

ツーしんの前に、ニックネームを決めよう!  
詳しくは【ツーしんアイコン】(→P.10)をチェック!



# たまスマカード

## たまスマカードとは

育てられるたまごっちや様々なアイテムがダウンロードできるカードだよ。  
たまごっちスマート本体に挿入して、たまごっちスマートを自分だけのスタイルにチェンジしよう♪



たまごっちスマートにデータを読み込んで遊ぼう!

### アイテムや時計のスタイルチェンジ



ONE PIECEをモチーフにしたアイテム!

### 育成キャラクターの追加



育てられるたまごっちが増えるよ!

## たまスマカードのダウンロード

※自分の育成キャラクターがたまスマカードによって追加されたフレンド期のたまごっちの間はたまスマカードのデータの消去や、新しいたまスマカードのダウンロードはできません。

### ダウンロード

ダウンロードしたたまスマカード

はじめに、行いたいものをタッチしてね。

## ダウンロード

### ①たまスマカードを挿入する

たまスマカードから本体を取り出します。

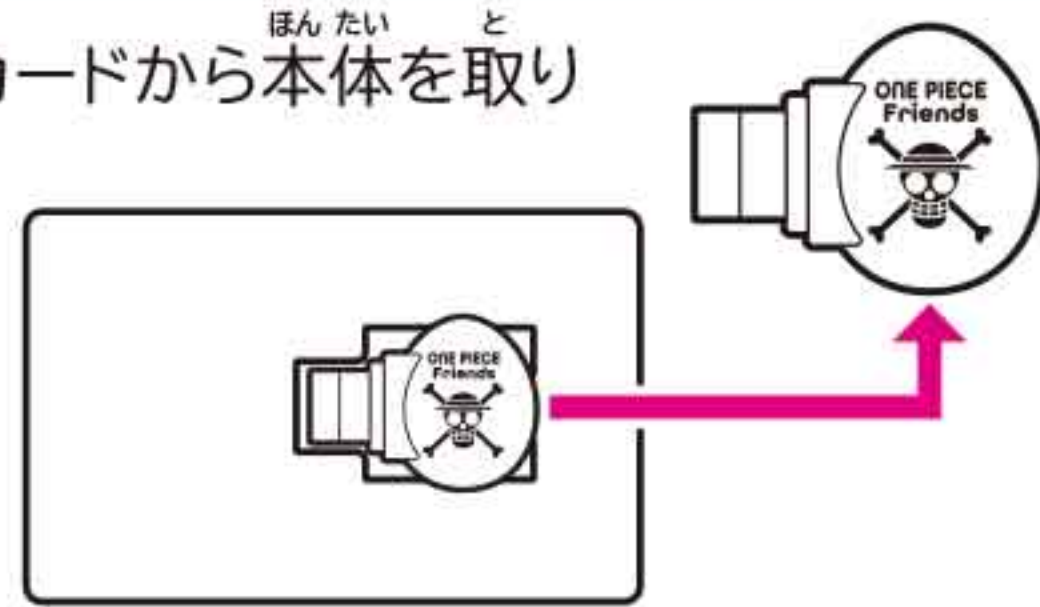

たまスマカード差し込み口のカバーを指先で外し、たまスマカードを挿入します。  
イラストが描いてある面を上にして、たまごっちスマート本体に差し込んでください。

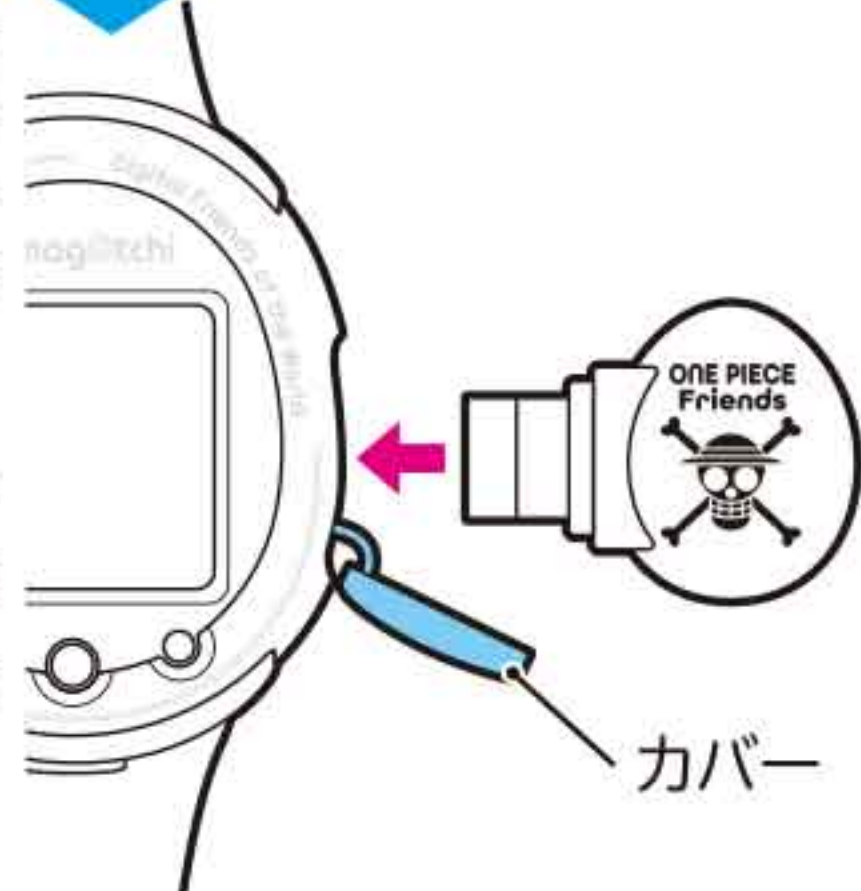

### ②ダウンロードを選択! ③ダウンロード中

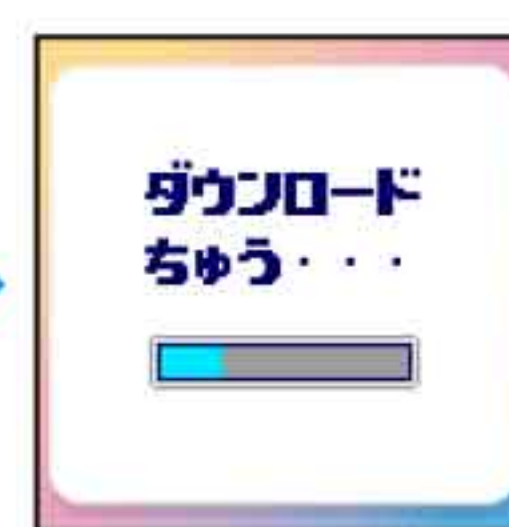

※本体の充電が少ない状態では行わず、必ず充電してから行ってください。  
※たまスマカードの挿入中はリセットボタンを押さないでください。  
※たまスマカードのダウンロード中に、たまスマカードを抜かないでください。

### ④ダウンロード成功



たまスマカードのダウンロードに成功すると、案内役のルフィがやってきて、アイテムやアルバイトが追加されたことをお知らせしてくれます。

### 失敗すると...



たまスマカードのダウンロードに失敗すると、上のような画面が表示されます。再度、②からやり直してください。

### すでに他のたまスマカードをダウンロードしているとき

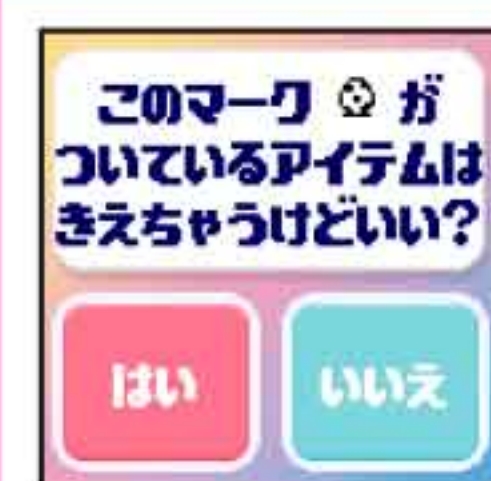

すでに他のたまスマカードがたまごっちスマートにダウンロードされているときに新しいたまスマカードをダウンロードしようとする時、左のような画面が表示されるよ!

※たまスマカードのダウンロードデータ(「ごはん」「おやつ」「おどろぐ」「アクセサリ」などのたまスマカードからダウンロードしたアイテム類含む)は、次のたまスマカードのデータをダウンロードすると消去されてしまいます。

画面切り替え

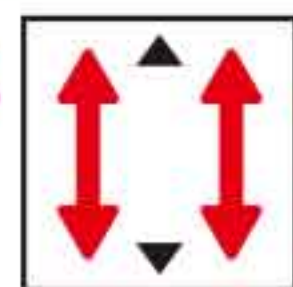

上下スライド

## ダウンロードしたたまスマカード



現在ダウンロードされているたまスマカードの種類を確認できます。

- 画面のデザインは、たまスマカードの種類によって変わります。
- たまスマカードからダウンロードしたデータを消去する場合は、左の画面をタッチしてください。

## こんなときは

たまスマカードが  
セットされていないとき



ダウンロード選択時にたまスマカードがたまごっちスマートにきちんとセットされていないと左のような画面が出ます。しっかり奥まで挿してください。

すでに3つのたまごっちスマートに  
紐づいているとき  
(ダウンロードされているとき)



たまスマカードは最大3つのたまごっちスマートで使うことができます。4つ以上のたまごっちスマートにダウンロードしようとする時、左の画面が表示されます。

## たまスマカードからDLしたものについて

たまスマカードでダウンロードした  
アイテムにはアイコンがつく!

### たまスマカードアイコン



たまスマカードからダウンロードしたものは、左のようなたまスマカードアイコンがつくよ! アイコンはたまスマカードの種類によって変わるよ。



たまスマカードアイコン

## たまスマカードのアイテム保存先

- ごはん4種⇒たまデリバリー
- おやつ4種⇒たまデリバリー
- アクセサリ4種⇒たまショッピング
- リビング4種⇒たまショッピング
- おどろぐ4種⇒たまショッピング
- ミニゲーム1種⇒たまワーク

### 時計デザイン3種

<時計画面>



③→①、④→②に  
画面スライド

時計デザイン変更

スライドすると、3種の新しい  
時計デザインが選択可能に!



キッズ期・ヤング期のときにこれらのアイテムを使っていると、たまスマカードでダウンロードしたキャラクターに成長することがあるよ!



たまスマカードのキャラクターがくれるなつきアイコンの保存枠は24個です。それより多くもらおうとダウンロードしたキャラクターからもらった中で一番古いなつきアイコンから上書きされて消えてしまいます。

# ダウンロードしたミニゲームは「たまワーク」内に保存されるよ!

## たまスマカード「ワンピースフレンズ」からDLしたミニゲームの遊び方

### <たからさがし>

サウザンドサニー号ごうにのっておたからをめ目指そう!  
近海きんかいの主ぬし、モームうみねこ、海猫うみねこをうまく避けて、障害物しょうがいぶつにぶつからずに  
航海こうかいできると成功せいこうだよ!



自分のたまごっち

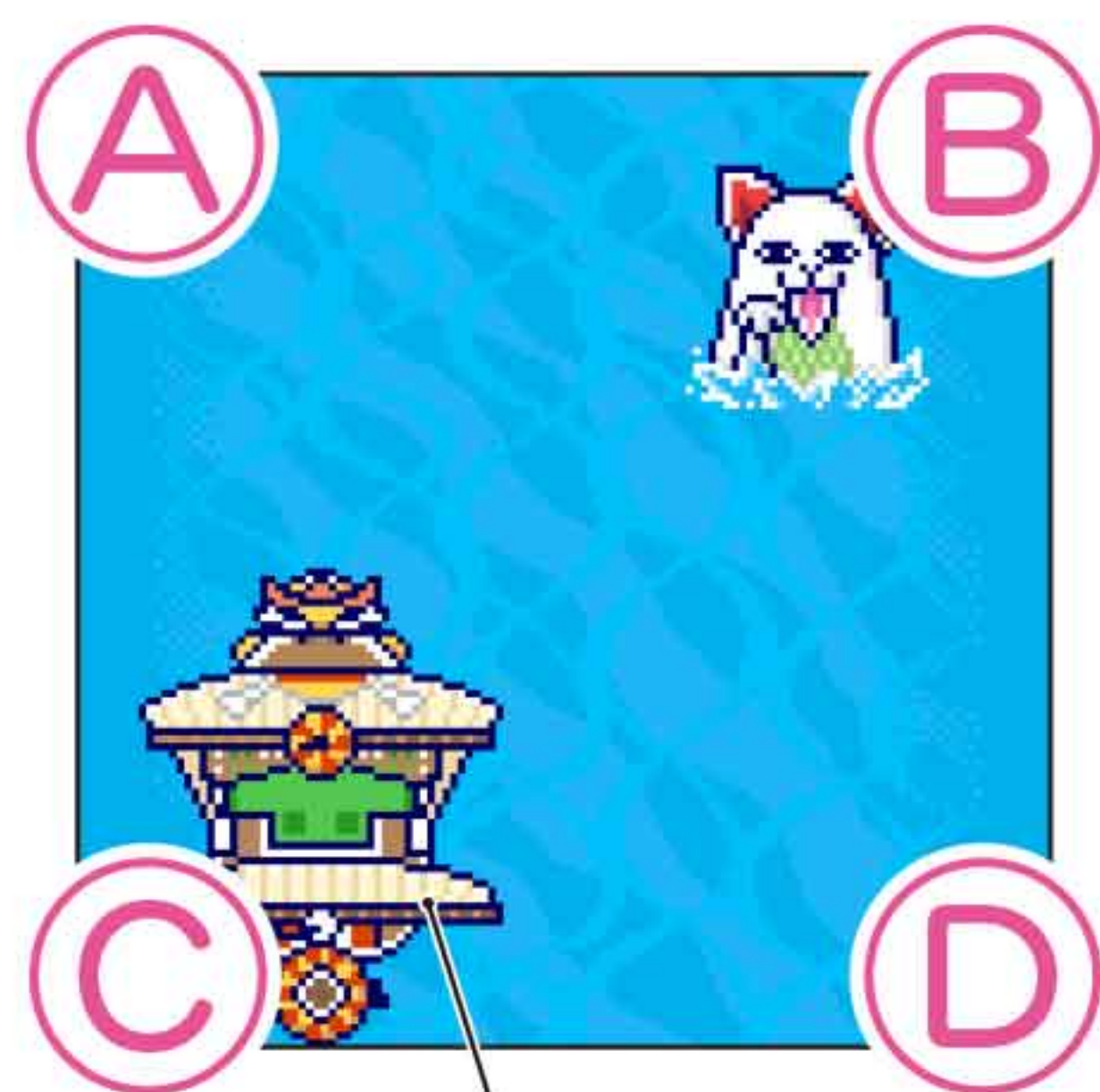

サウザンドサニー号

③・④エリアをタッチして左右へ移動できるよ!

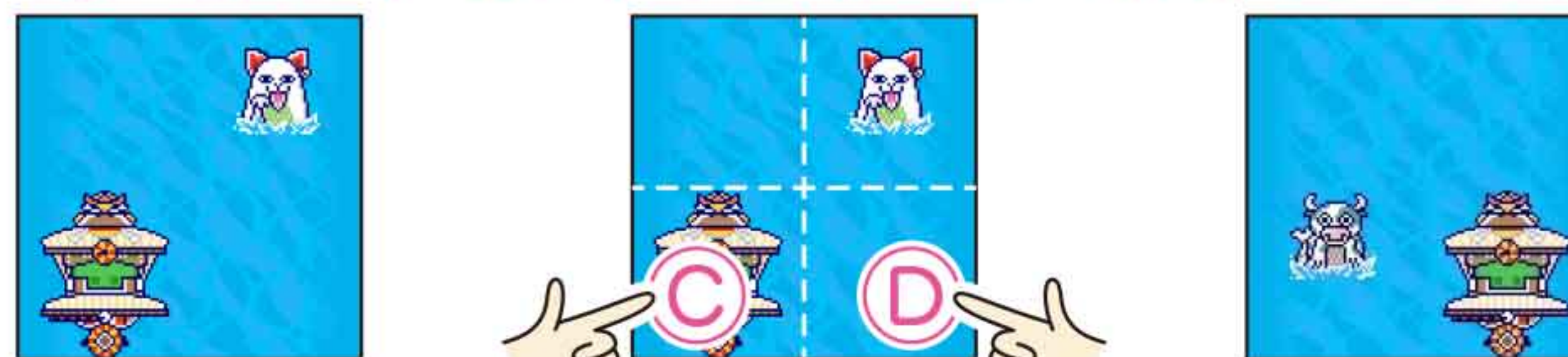

③のエリアをタッチ  
ひだりがわ  
左側に移動

④のエリアをタッチ  
みぎがわ  
右側に移動



近海きんかいの主ぬし



モーム



海猫うみねこ



成功せいこう!



失敗しっばい...

## ともだちリスト

ツーンしたことがある友達のことが記録されているよ!



以前ツーンした友達のアイコンとニックネームを確認できるよ!



ともだちリストは6人まで保存できるよ。  
7人目の友達とツーンするとき、お別れする友達を選ぶよう指示が出るので、リストからお別れする友達を一人選んで「はい」をタッチしてね。

## こんなときは

### ●たまごっち同士の通信ができない!

→ [ツーン] を参照してください。(→P.16)

### ●液晶の画面が見づらい!

→画面の明るさを調節してみてください。(→P.10)

### ●音がしなくなった!

→「サウンドせってい」を確認して「オン」にしてください。(→P.10)

### ●タッチやスライドが反応しない!

→タッチは約1秒間長押しをしてください。

スライドは、行いたい動作に合わせて4つのタッチセンサーエリアの上で指を動かしてください。(→P.3)

### ●画面が真っ暗(真っ白)になる、もしくは音が出なくなりホームボタンを押しても反応しない、またはリセットボタンを押しても動かない!

→電池がなくなっている可能性があります。(低電圧画面(→P.4)が表示されずに電池がなくなってしまうことがあります。)

[本体充電のしかた](→P.4)を参考に、電池を充電してください。

### ●たまごっちが起きない! 寝ない!

→たまごちは決まった時間になると自分で寝起きします。時計設定が間違っていないか時計画面で確認してください。(→P.5)

AM(午前)/PM(午後)が間違っていると、たまごちの生活も昼夜が逆転してしまいます。

**こんなときはリセットボタンを押してください**

●本体が強いショックを受けるなどで全ての機能が働かなくなったり、画面の状態がおかしいとき。



つづきから/データをけす  
せんたくがめん  
選択画面

リセットボタンを押すと、つづきから/データをけす選択画面が表示されます。

●育成中のたまごっちのお世話を続けたい場合は、「つづきから」を選んで決定します。通常画面に戻った後「とけいせってい」(→P.10)の方法で現在の日付と時間に修正してください。

●新しいたまごっちから育てたい場合は、「データをけす」を選んで決定します。その後、時計セット・誕生日登録・名前登録をすると新しいたまごが現れて、少したつとたまごっちが誕生します。

※「データをけす」を選択・決定すると、「メモリー」や「ごはん」「おどろぐ」など全てのアイテムデータが消えて初期状態に戻りますので注意してください。

※「つづきから/データをけす」選択画面のまま時間切れになって画面が消灯すると、自動で「つづきから」でのスタートとなります。

**パソコンのUSB端子以外で充電を行う場合：動作確認済みUSB充電アダプターについて(2022年6月現在の情報になります)**

バンダイでたまごっちスマートの充電動作確認を行ったUSB充電アダプターは以下のものとなります。

■アンカー・ジャパン株式会社



Anker PowerPort mini Anker PowerPort 2 Elite

■エレコム株式会社



AVA-ACUAN007 MPA-ACU07

■サンワサプライ株式会社



ACAIP49シリーズ ACAIP55BK

※充電の際には必ず、本体付属の「充電ケーブル」をご使用ください。

※各社 USB充電アダプターの販売状況などに関しましては、各メーカーホームページや、店頭にてご確認ください。

※弊社にて上記機器との動作確認をいたしておりますが、動作保証をするものではありませんので、あらかじめご了承ください。

※上記機器の取扱説明書も必ずご確認くださいの上、正しくご使用ください。

※弊社が独自に動作確認したものとなりますので、たまごっちスマートについて各メーカーへのお問い合わせはご遠慮ください。