

取扱説明書

対象年齢 15才以上



「デジタルモンスター」略して「デジモン」。キミの使命は最強のデジモンを育てることだ!! そのためには食事などの世話や、筋力を高めるトレーニングをさせて育てる事が重要だ!! 成長させろデジモンは、もろいデジモンと接続することで戦わせる事ができるのだ!! バトルを重ねると進化するデジモンは…?!

- 取扱説明書の画像と商品とは、多少異なりますのでご了承ください。
- 本取扱説明書は「デジタルモンスター-COLOR」「デジタルモンスター-COLOR Ver.2」共通の取扱説明書です。
- 「デジタルモンスター-COLOR」にはガルモンは収録されておりません。
- 「デジタルモンスター-COLOR Ver.2」にはティラノモンは収録されておりません。

© BANDAI PLEX MADE IN CHINA



注意

お買い上げのお客様へ 必ずお読みください

●本商品の対象年齢は15才以上です。対象年齢未満のお子様には絶対に与えないでください。●台紙内側の取扱説明文と取扱説明書を必ずお読みください。●小さな部品がありますので、小さなお子様は誤って飲み込まないように注意してください。窒息などの危険があります。《内蔵された充電式電池を誤使用すると発熱・破裂・発火・液漏れの危険があります。下記に注意してください》●ショートさせると大電流が流れ、危険です。絶対にさけてください。●充電済のデジタルモンスター-COLORへの再充電は絶対にしないでください。過充電になり、危険です。●水にぬれたらすぐに使用をやめてください。ショートの原因になります。●水や火の中に入れて、分解、ハンダ付けは絶対にしないでください。●火の近く、高温・多湿の場所での使用、充電、保管はしないでください。●廃棄するときは、自治体の廃棄物処理の指示に従ってください。●充電は必ず目の届く、周りに燃えやすいものがないところで行ってください。●充電をする前には必ず本体、充電ケーブルに異常がないことを確認し、破損等あった場合はご使用をおやめください。思わぬ事故の恐れがあります。●充電中、使用中に本体が熱くなったり、異臭、ふくらみ、煙が出るなどの異常を感じたら充電ケーブルを取り外し、直ちにご使用をおやめください。●充電を始めても充電の表示が出ない、また約4時間以上経過しても充電が完了されない場合は、充電ケーブルを取り外し直ちにご使用をおやめください。●充電完了後は本体と充電ケーブルを接続したまま放置せず、必ず取り外してください。●充電ケーブルは、指などに巻きつけないでください。血がかよわなくなり危険です。●ぶついたり、ふりまわすなど乱暴な遊びをしないでください。●可動部の隙間には指などを入れないでください。はさまれてケガをする恐れがあります。●回転部に指や髪の毛や衣服などははさまれないように注意してください。

故障の原因になりますので、本体を水の中に入れて、コネクタ部分をぬらしたりしないでください。

●本商品はリチウムイオンポリマー電池(充電式電池)を使用しております。デジタルモンスター-COLOR本体はお住まいの自治体のルールに従って廃棄してください。

《使用上の注意》●故障等によるデータ消失については補償いたしかねますので、あらかじめご了承ください。●本商品は精密に作られています。無理な力を加えたり、落としたりすると破損する恐れがあります。●本商品は精密な電子部品で構成されています。落としたり、水にぬらしたり、汚したり、分解したりしないでください。また、高温・低温になる所での使用、保管はさけてください。●プラスチック梱包材は開封後すぐに捨ててください。●可動部分・取付部分を無理な方向に強く引っ張ったり、曲げたりしないでください。●誤動作した場合はリセットスイッチを押してください。●本体を充電するときは、必ず専用ケーブルを使用してください。市販のものは絶対に使用しないでください。●充電ケーブルを抜き差しするときは、必ずコネクタ部分を持ち無理に力を加えずに、まっすぐ抜き差ししてください。故障、破損の原因になります。●気温5度以下の場所では使用しないでください。内蔵充電電池の性能が十分に発揮できず、正常な操作ができない恐れがあります。

もくじ

1.セット内容と各部名称.....4	7.デジモンの最期.....23
2.本体電源の入れ方.....4	8.サウンドのオン・オフ.....24
3.本体充電の仕方.....5	9.設定画面.....24
4.デジモン誕生.....7	10.ロード・リセットの仕方.....27
5.時計操作.....8	11.こんなときはリセット操作.....28
6.アイコンを選ぼう.....9	12.動作確認済みUSB充電アダプター.....29
A.ステータス D.バトル G.治療	13.デジモンの進化成長図.....31
B.食事 E.トイレ H.呼び出しサイン	14.マル秘情報を公開!.....32
C.トレーニング F.電氣	

1. セット内容と各部名称

●デジタルモンスター COLOR本体...1 ●充電ケーブル...1

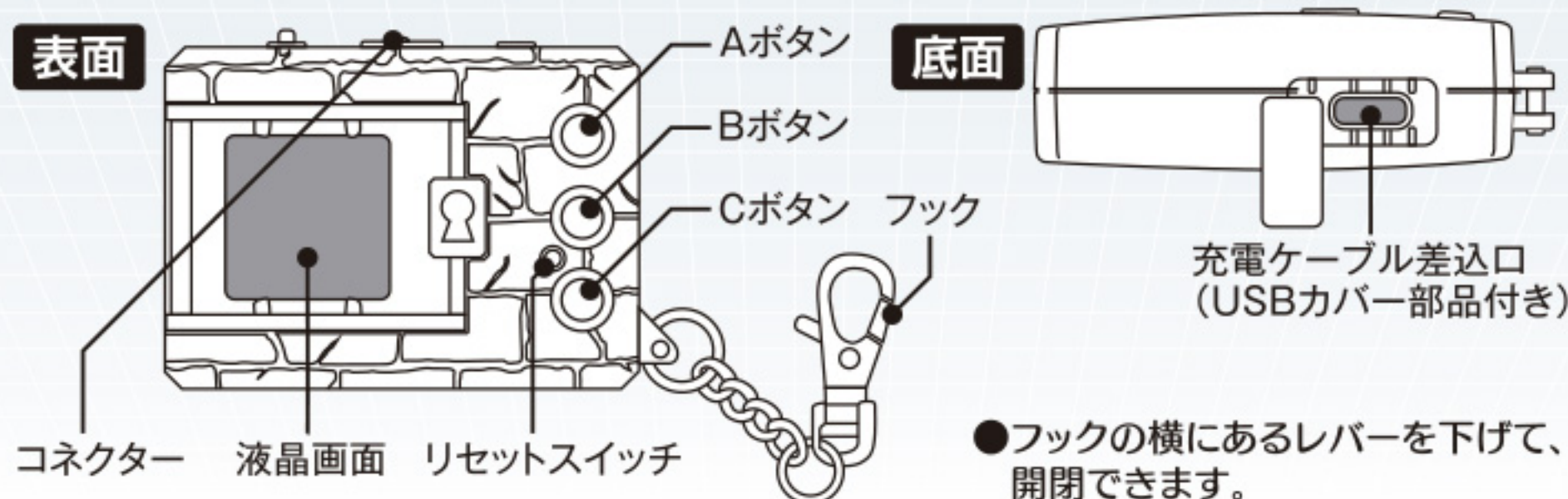

●フックの横にあるレバーを下げて、開閉できます。
●画像と商品とは、多少異なりますのでご了承ください。

2. 本体電源の入れ方

Cボタンを約3秒間長押ししてください。
※ご使用前に必ず同梱の充電ケーブルを使用して、充電をしてからご使用ください。
※電源が入らない場合は、電池残量がない場合があります。

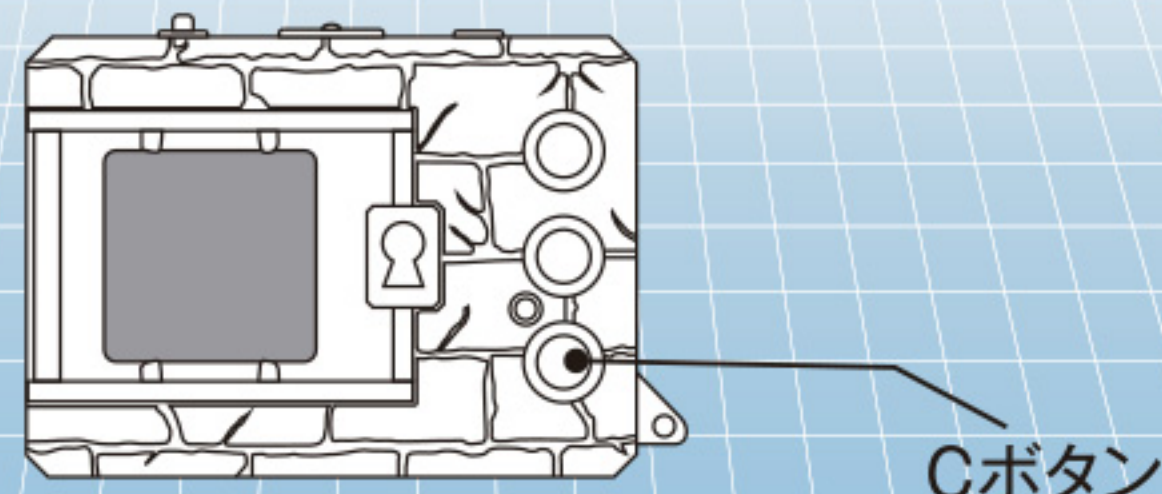

3. 本体充電の仕方

※本ページ以降、代表して「デジタルモンスター-COLOR オリジナルブラウン/オリジナルグレー」の画面表示を基に、説明しております。

- 本体の電池残量が少なくなってきたら、充電を行ってください。また、低電圧画面が表示された場合も充電を行ってください。
※電池残量は、通常画面(アイコン選択していない状態)でCボタンを約2秒間長押しすると表示できる、設定画面で確認出来ます。
※電池残量が少なくなってくると、通常画面でも充電が必要な旨のお知らせマークが表示されます。



- 本体底面の充電ケーブル差込口のUSBカバー部品を指先で取り外して、充電ケーブルのUSB Type-C端子側を差し込みます。

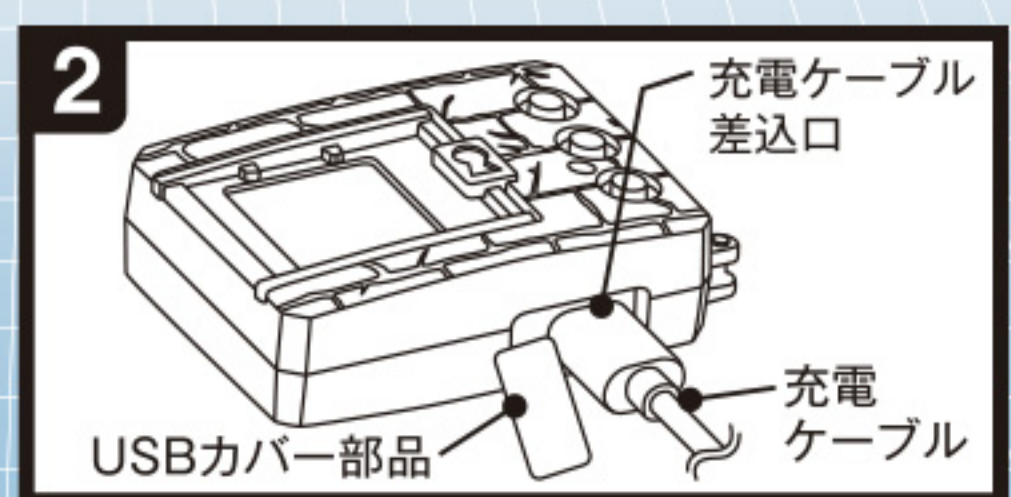

- 充電ケーブルの反対側をパソコンのUSB端子に接続します。
※パソコンのUSB端子以外には接続しないでください。発煙、発火の恐れがあります。
※充電にはパソコンもしくは動作確認済みUSB ACアダプターが必要です。詳細は【12.動作確認済みUSB充電アダプター】(⇒P.29参照)をご確認ください。

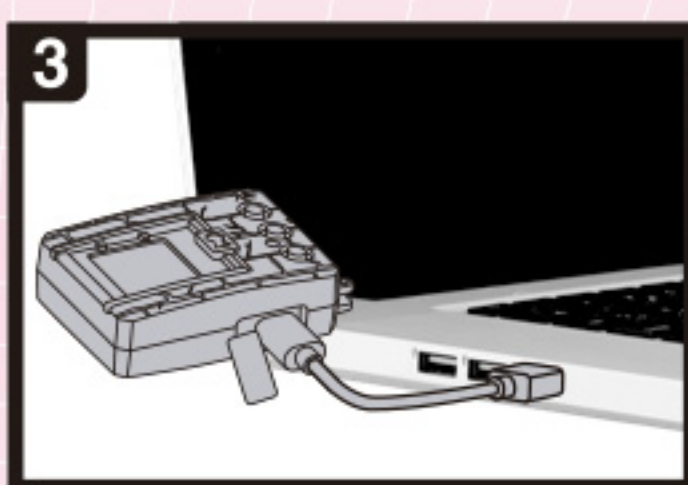

- 充電が終わったら、すぐに充電ケーブルを取り外してください。
※充電を始めても充電の表示が出ない、また約4時間以上経過しても充電が完了しない場合は、充電ケーブルを取り外し、直ちにご使用をおやめください。

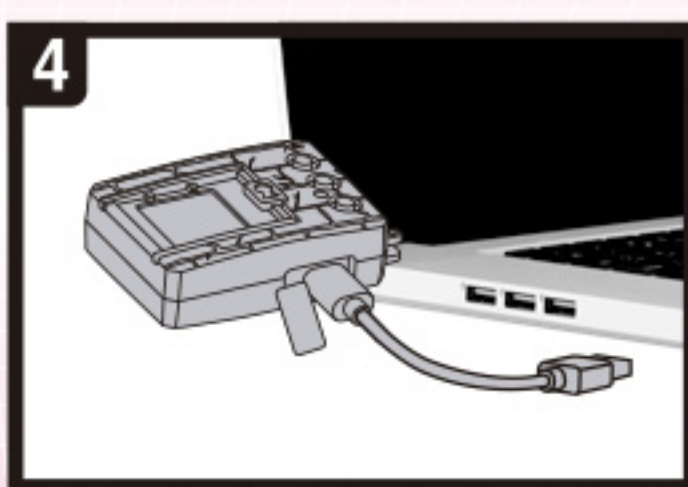

※充電ケーブルを抜き差しするときは、必ずコネクタ部分を持ち無理に力を加えずに、まっすぐ抜き差ししてください。故障、破損の原因になります。



※充電/充電完了の表示は、通常画面(アイコン選択していない状態)でCボタンを約2秒間長押しすると表示できる、設定画面の電池残量部分で確認できます。(充電の表示は黄色の雷マークが表示されます。充電完了の表示は黄色の雷マークの無い、緑色で表示されます。)

※充電/充電完了の表示は、通常画面でもお知らせマークが表示されます。

4. デジモン誕生

- 【2.本体電源の入れ方】(⇒P.4参照)を参考に本体の電源を入れてください。⇒ピーッと音が鳴り商品ロゴ画面が表示されます。



- 時計セット画面
商品ロゴ画面でA・B・Cいずれかのボタンを押すと初期時計セット画面になります。
Aボタンで「時」、Bボタンで「分」を設定し、Cボタンで決定します。



※ボタンを押し続けることで「時」「分」を連続で送ることができます。

- デジモン誕生
時計をセットしたら、約8秒後にキミのデジモンが誕生します。デジモンが誕生した後は、通常画面になります。

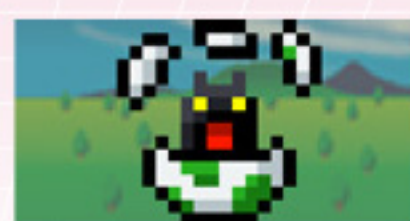

5. 時計操作

- 時計を見たい時……通常画面(アイコン選択していない状態)でBボタンを押すと、時計画面になります。時計画面でもう一度Bボタンを押すと、通常画面に戻ります。



- 時計を修正したい時……時計画面でAボタンとCボタンを同時に押すと、時計セット画面になります。その後は【4.デジモン誕生】の【2.時計セット画面】(⇒P.8参照)と同じ操作です。

6. アイコンを選ぼう

通常画面でAボタンを押すと、各アイコンが点灯して選択することができます。Aボタンで実行したいアイコンを選択して、Bボタンで決定してください。※呼び出しサインを選択することはできません。

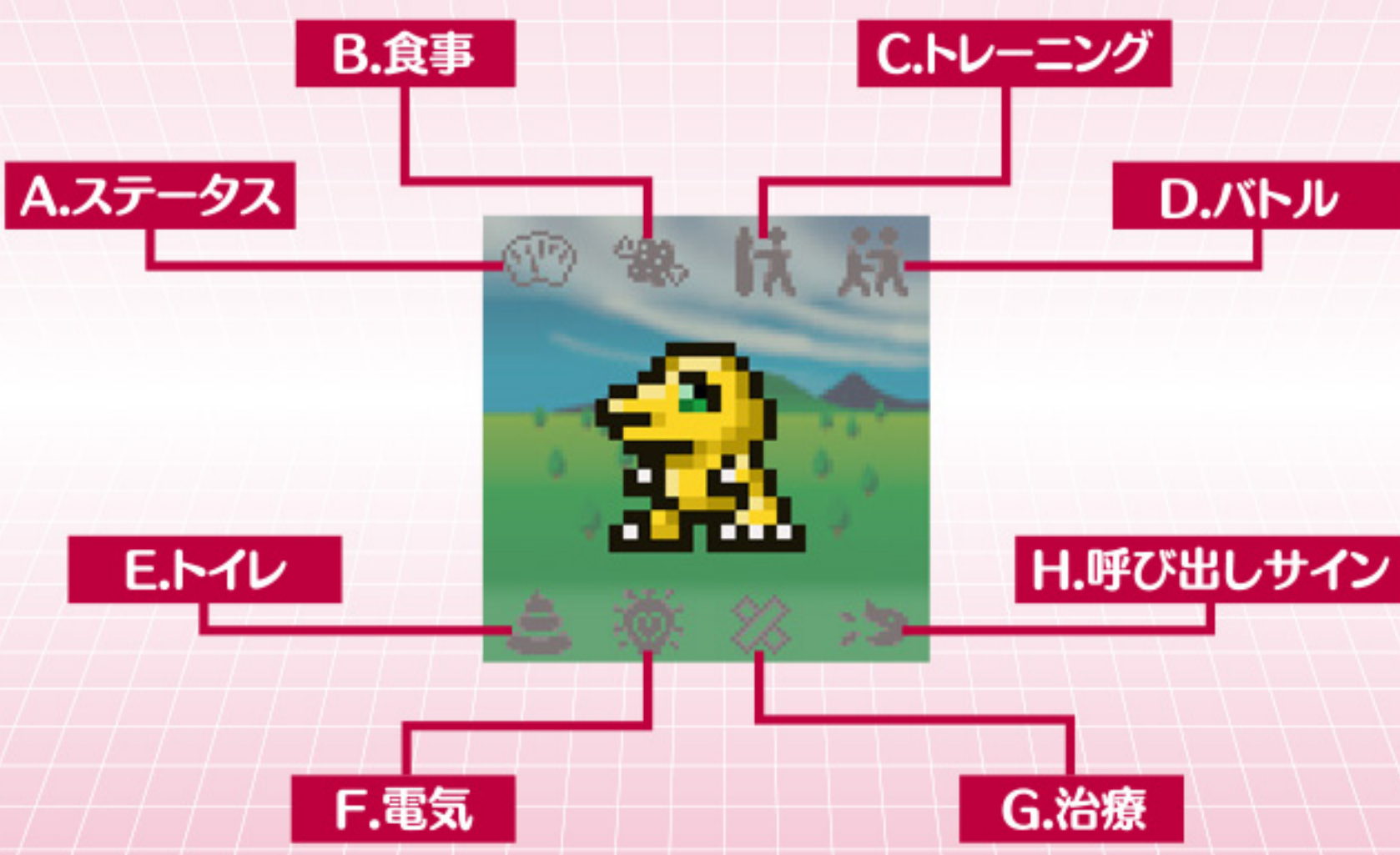

※通常画面(アイコン選択している状態)で約16秒間ボタン操作をしないと、選択中(点灯中)のアイコンが消灯して、通常画面(アイコン選択していない状態)になります。
 ※本商品には省電力機能がついています。通常画面(アイコン選択していない状態)で約16秒間ボタン操作をしないと、自動的に画面の表示が消えますが、いずれかのボタンを押すことで画面が復帰します。

B. 食事

食事アイコンを選択し、Bボタンで決定すると食事選択画面になります。Cボタンを押すと通常画面に戻ります。



食事選択画面

食事選択画面で、「エサ」が「プロテイン」をAボタンで選択し、Bボタンで決定して与えることができます。

【エサ】

おなかを1アップします。おなかが満腹の場合、食べさせることはできません。

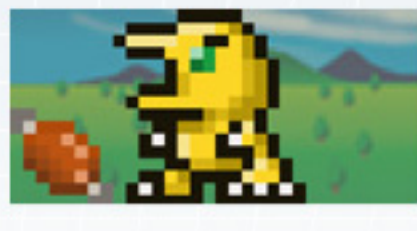

【プロテイン】

手軽にデジモンの筋力を1アップします。4つ食べると、たいりよくを1回復します。



ポイント

プロテインの与えすぎは良くないぞ…!

C. トレーニング

トレーニングアイコンを選択し、Bボタンで決定するとトレーニングを開始します。トレーニングをやめたいときはボタン選択待機中にCボタンを押すと通常画面に戻ります。※幼年期Iと幼年期IIのデジモンはバトルをすることができません。

※トレーニングを途中でキャンセルした場合、筋力はアップしません。

D. バトル

バトルアイコンを選択し、Bボタンで決定するとバトル選択画面になります。バトルはクエストバトルと通信バトルのどちらかを選択することができます。Cボタンを押すと通常画面に戻ります。※幼年期Iと幼年期IIのデジモンはバトルをすることができません。

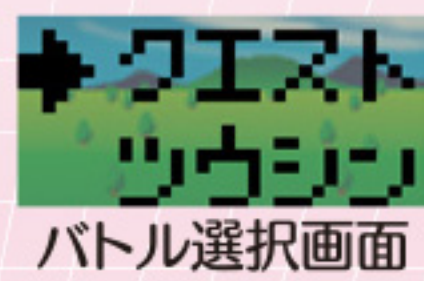

バトル選択画面

バトル選択画面で、「クエスト」が「ツウシン」をAボタンで選択し、Bボタンで決定してバトルを行うことができます。

※通信バトルを1回するごとに、たいりよくを1消費します。
 ※クエストバトルでは、バトルに勝ち進むと敵デジモンと連戦する場合がありますが、ラウンドごとではなく、ステージに1回挑戦するごとに、たいりよくを1消費します。
 ※通信・クエストバトルは、たいりよくが0のときは行うことができません。

【クエストバトル】

①バトル選択画面で「クエスト」をBボタンで決定すると、ステージ選択画面になります。挑みたいステージをAボタンで選択し、Bボタンで決定すると、敵デジモンが登場し、クエストバトルのラウンドがスタートします。



※各ステージのBOSSデジモンを攻略していないと、次のステージは表示されず、選択できません。

ポイント

クエストバトルのステージを勝ち進むと、良いことがあるらしい…?

勝利!

勝利すると勝率をあげることができます。勝率は進化に関わるので勝利を目指しましょう。※勝利してもデジモンがケガをする場合があります。



勝利!

敗北!

敗北すると勝率がさがります。デジモンがケガをする場合があります。



敗北…

A. ステータス

ステータスアイコンを選択し、Bボタンで決定するとデジモンのステータスを見ることができます。Cボタンを押すと通常画面に戻ります。

ステータス画面に移動すると「①年齢・体重」が表示され、AボタンかBボタンを押すごとに各ステータス画面に切り替わります。

①年齢・体重

デジモンの成長具合がわかります。



②おなか

満腹度がわかります。♥が増えるほど満腹度が高くなります。満腹になるとエサをイヤイヤします。



③きんりよく

筋力がわかります。♥が増えるほど筋力が高くなり、強くなります。



④どりよく

努力がわかります。トレーニングを4回するごとに♥が増えます。



⑤たいりよく

体力がわかります。ゲージがあるとバトル(クエスト、通信)ができます。

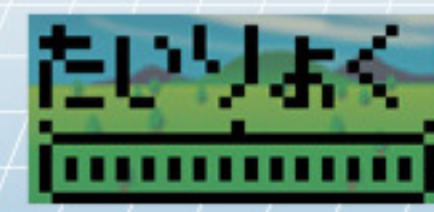

⑥バトル勝率

バトルの勝率がわかります。



※おなか・きんりよくは放っておくと減っていきます。どりよくは進化すると0に戻ります。

※トレーニングの内容は「デジタルモンスターCOLOR」「デジタルモンスターCOLOR Ver.2」で異なります。トレーニングについてはそれぞれの画面表示を基に、説明しております。

【「デジタルモンスターCOLOR」の場合のトレーニング】

Aボタンで上段攻撃、Bボタンで下段攻撃を決定し、相手のガードをかわして攻撃をヒットさせましょう。5回勝負のうち3回以上ヒットさせることで成功となり、筋力が1アップします。

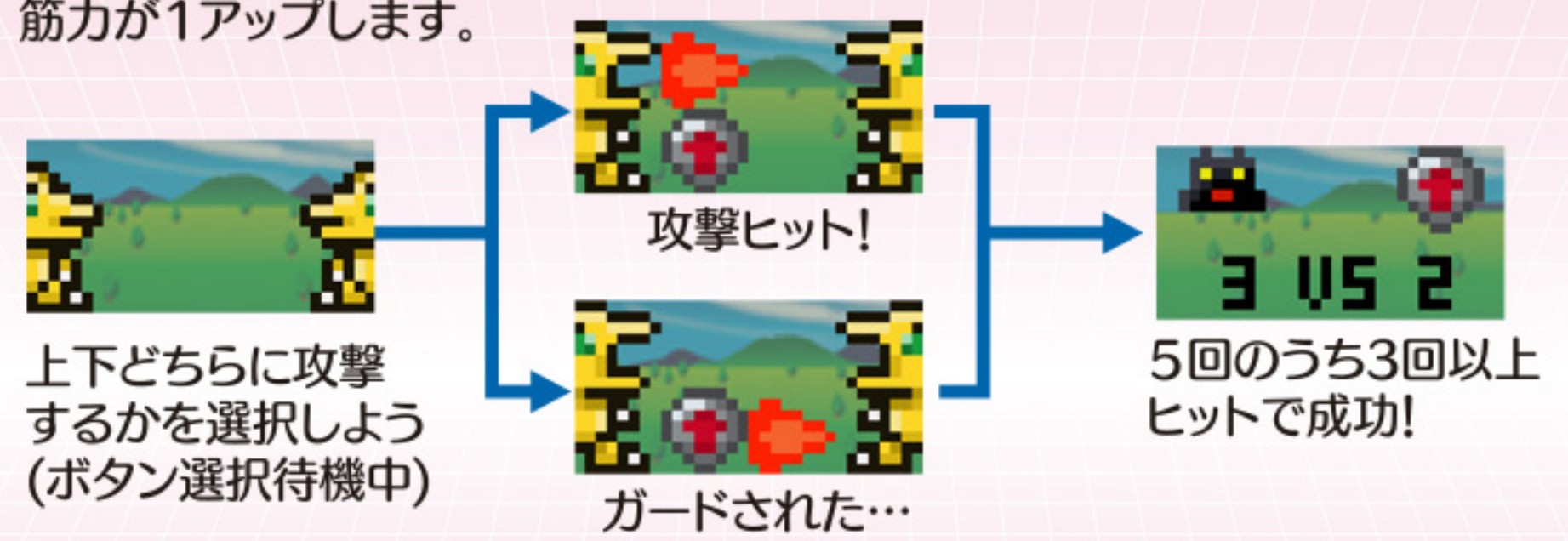

【「デジタルモンスターCOLOR Ver.2」の場合のトレーニング】

画面右側に伸びていくパワーメーターの目盛りを、AボタンかBボタンでストップさせて、タイミング良く目盛りが満タンの状態でストップさせることができれば成功です。サンドバッグを破壊することができれば筋力が1アップします。



※パワーメーターの目盛りのスピードは、成長段階によって変化します。

②バトルがスタートすると、デジモン同士がそれぞれオートで交互に攻撃し合います。攻撃がヒットするとヒットマークが点滅し、5ターン中、先に攻撃を3回ヒットさせた方が勝利となります。敗北すると、その時点でクエストバトルは失敗として、終了となります。

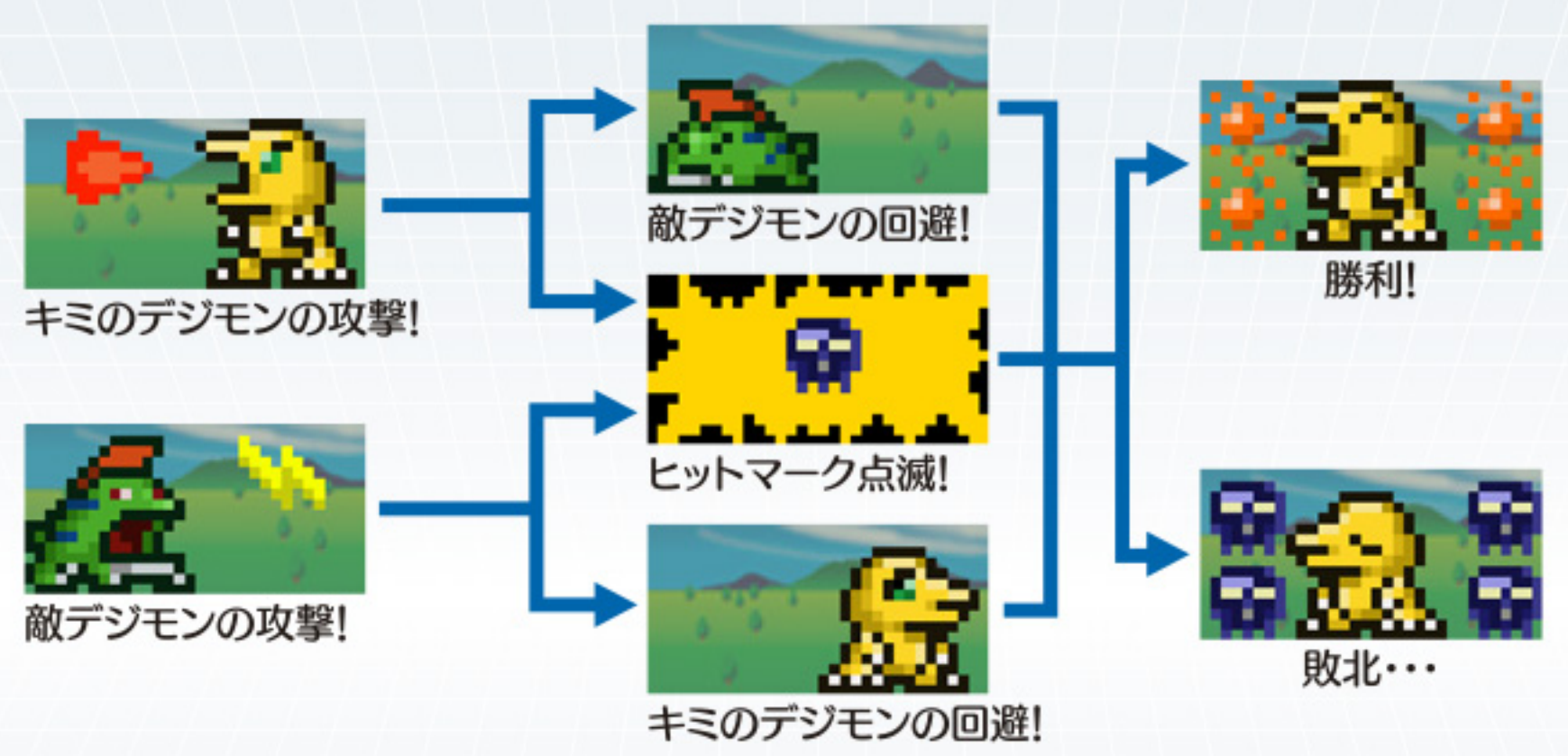

③バトルに勝利すると、次のラウンドの敵デジモンが登場し、連続してバトルがスタートします。各ステージの最終ラウンドでは、BOSSデジモンが立ちはだかり、そのBOSSデジモンを倒すことで、ステージクリアとなります。



【通信バトル】

①バトル選択画面で「ツウシン」をBボタンで決定すると、通信待機画面になります。通信待機画面を表示中に、本体同士のコネクターを接続し、どちらかの本体のAボタンかBボタンを押してください。「OK!」の画面が表示されると通信成功となり、通信バトルがスタートします。

なんらかの不具合で通信に失敗した場合、「リトライ」の画面が表示され、通常待機画面(アイコン選択していない状態)に戻りますので、もう一度バトルアイコンから操作し直した後、再度接続し直してから、AボタンかBボタンを押してください。

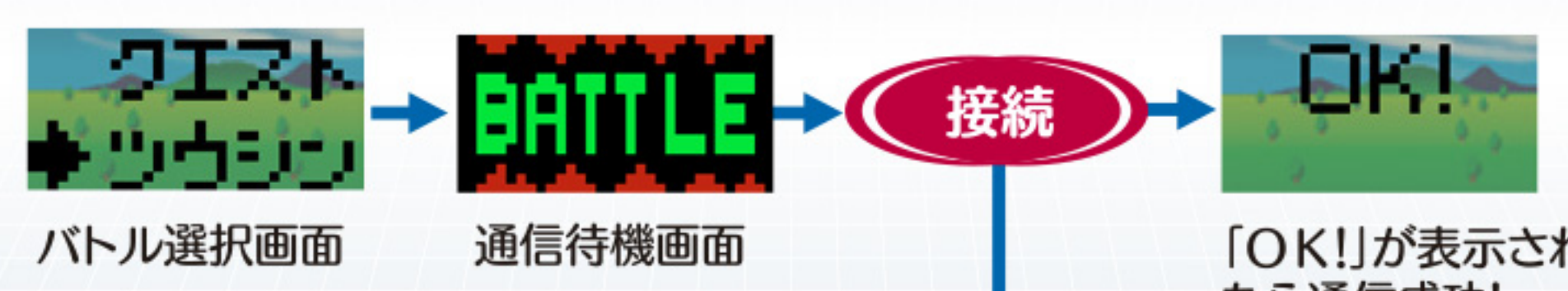

「OK!」が表示されたら通信成功!バトルスタート!

「リトライ」が表示されたらあわてずに最初からやり直そう

※通信待機画面を表示中、本体同士で互いにAボタンかBボタンを同時に押した場合、通信が失敗しますのでご注意ください。

②バトルがスタートすると、デジモン同士がそれぞれオートで攻撃し合います。攻撃がヒットするとヒットマークが点滅し、攻撃を4回ヒットさせた方が勝利となります。

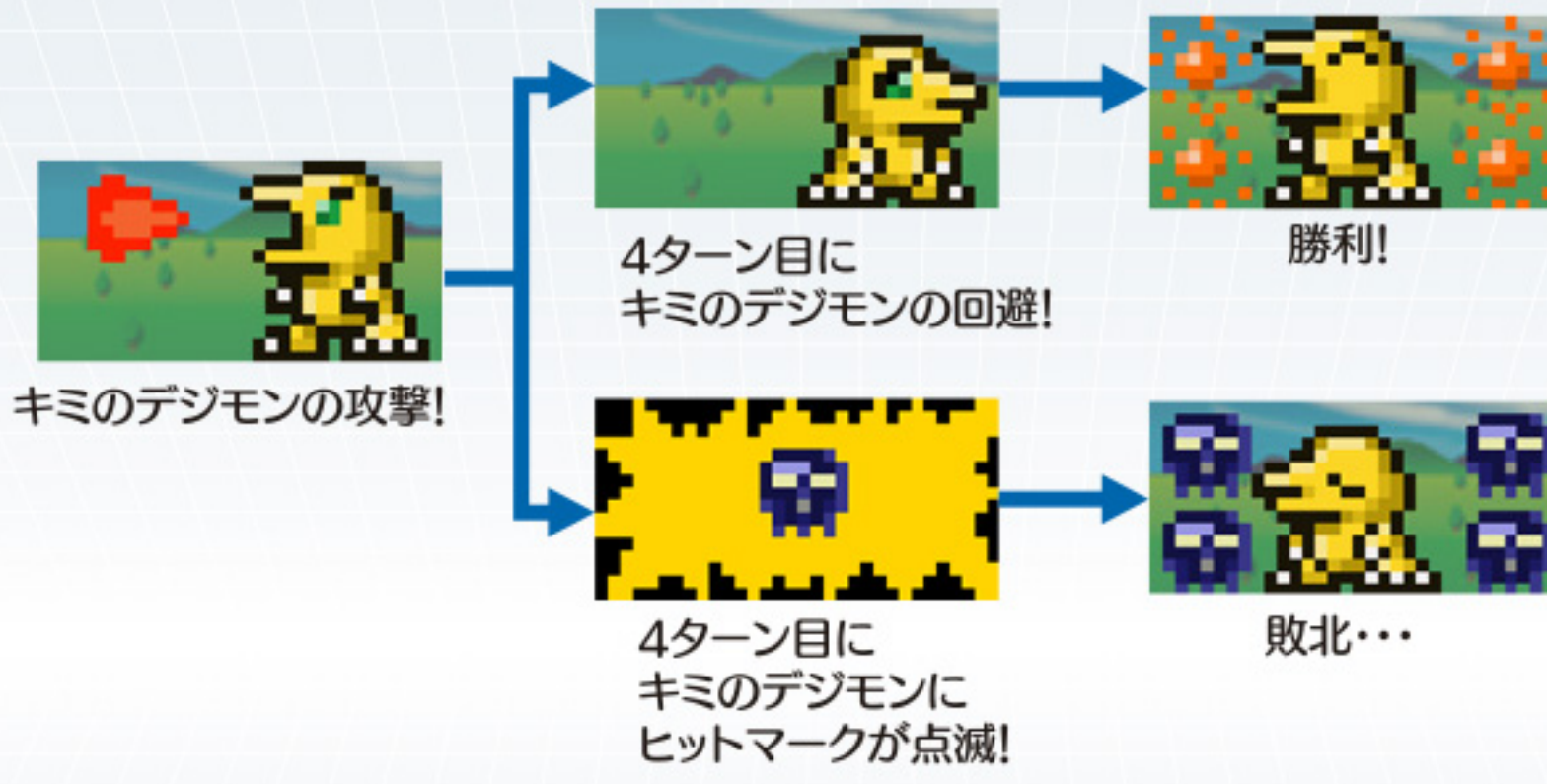

ポイント

異なるバージョンとの通信を行うと、良いことがあるらしい…?

- 通信待機画面表示中にCボタンを押すと、バトル選択画面に戻ります。
- 「OK!」が表示される前に本体を離すと、正常に通信できない場合があります。
- 「OK!」が表示された後は、本体同士を離しても構いません。
- 「OK!」が表示されない場合は、再度AボタンかBボタンを押してください。
- 電池残量が少なくなっていると、うまく通信できない場合があります。

通信バトルできる機種

- デジモン携帯シリーズ
- ・デジタルモンスター-COLOR(2023年発売)
- ・デジタルモンスター-COLOR Ver.2(2023年発売)
- ・デジタルモンスター-COLOR Ver.3(2023年発売)
- ・デジタルモンスター-COLOR Ver.4(2023年発売)
- ・デジタルモンスター-COLOR Ver.5(2023年発売)

E. トイレ

トイレアイコンを選択し、Bボタンで決定するとウンチを流すことができます。

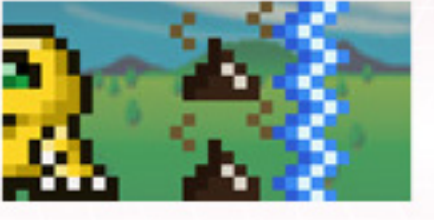

ウンチはこまめに片付けましょう。ウンチで画面が覆いつくされるとデジモンがケガをしてしまいます。

F. 電気

就寝時間になりデジモンが寝た時、またはデジモンをコールドさせたい時やバックアップに保存したい時は電気アイコンを選択し、Bボタンで決定すると、電気選択画面になります。Cボタンを押すと通常画面に戻ります。

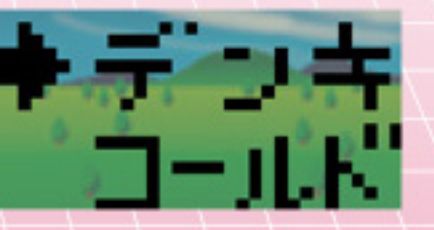

電気選択画面

電気選択画面で、「デンキ」をAボタンで選択し、Bボタンで決定すると、電気の点灯・消灯を切り替えることができます。

【デンキ】(就寝時間中)

就寝時間になりデジモンが寝た場合、電気を消して寝かせてあげることができます。

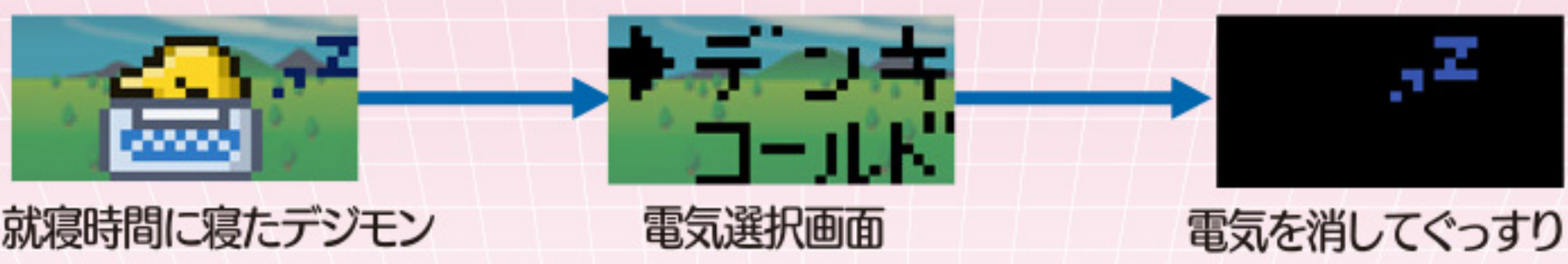

※デジモンは連続8時間寝ることで体力を全回復することができます。幼年期Iと幼年期IIのデジモンは体力が無い為、回復することはできません。※デジモンが起床時間になって起きた場合、自動で電気が点きます。

ポイント

デジモンが寝ていない時でも、電気を消すことができるが、お世話もしにくい…!起きている時は、電気を点けて明るいところで育ててあげよう!

電気選択画面で、「コールド」をAボタンで選択し、Bボタンで決定すると、コールド選択画面になります。コールド選択画面で、「コールド」が「イレカエ」をAボタンで選択し、Bボタンで決定します。



【コールド】

コールド選択画面で「コールド」をBボタンで決定すると、デジモンをコールドさせて活動をストップさせることができます。



コールド状態を解除する為には、コールド選択画面で同じ操作をもう一度行うと、解除することができます。

※コールド状態のときは、電気アイコンしか決定できなくなります。

ポイント

コールド状態になっている間は、おなかやきんりょくが減らないぞ!日中お世話をしてあげられない時はコールドを活用するのがオススメだ!ただし、コールド状態から戻さないと進化ができないので気をつけよう…!

※コールドさせたまま、バックアップに保存をした場合やりセットスイッチを押した場合、電源をOFFにした場合は、コールドさせたままでも、おなかやきんりょくが0になるので注意が必要だ…!

【イレカエ(バックアップ)】

コールド選択画面で「イレカエ」をBボタンで決定すると、デジモンをバックアップに保存し、新たにデジタマから育てる、またはバックアップに保存していたデジモンと入れ替えて再び育てることができます。

- バックアップにデジモンが保存されていない状態でバックアップをする場合



- 既にバックアップに保存されているデジモンと入れ替える場合



※おなか、きんりょくの状態はバックアップされません。バックアップから入れ替わった後は0からになります。

【睡眠妨害】(就寝時間中の電気選択画面以外での操作)

デジモンが就寝時間になって寝ている状態で、食事・トレーニング・バトルアイコンを選択し、決定すると約10分間起こすことができます。



※睡眠妨害をしても、お世話ミスにはなりません。一部のデジモンは「睡眠妨害をした回数」が進化に影響します。

G. 治療

デジモンがケガをしてしまったときに治療アイコンを選択し、Bボタンで決定するとケガの治療ができます。ドクロマークが消えるまで治療を続けましょう。ケガを放置したままにするとデジモンが死んでしまうので、ケガをしたら必ず治療するようにしましょう。



H. 呼び出しサイン

デジモンのおなかが減っているとき、きんりょくが低下したとき、就寝時間になって寝始めたときに呼び出し音と一緒に点灯します。時間経過で呼び出しサインが消灯する前に対応したお世話をしないと、お世話ミスにつながります。



死亡画面

7. デジモンの最期

空腹の放置やケガの回数、寿命等が原因でデジモンが死んでしまった場合、通常画面にデジモンの墓が現れ、生存記録(年齢)が表示されます。新しいデジモンを育てたいときは、AボタンとBボタンを同時に押すと、新しいデジタマが現れ、約8秒後にデジモンが生まれます。

※死亡画面では各アイコンを選択、決定することはできません。

ポイント

デジモンが死んでしまうと、まれにデジタマを残してくれることがあるぞ!残されたデジタマから生まれたデジモンは、通常のデジタマから生まれたデジモンよりも強くなるらしい…?

8. サウンドのオン・オフ

通常画面(アイコン選択してない状態)でAボタンとCボタンを同時に押すと音のオン・オフを切り替えることができます。

ポイント

サウンドをオフにするとデジモンからの呼び出し音も鳴らないので注意しよう!

9. 設定画面

通常画面(アイコン選択してない状態)でCボタンを約2秒間長押しすると、設定画面になります。Cボタンを押すと通常画面に戻ります。

設定画面で、「ハイケイ」「アカルサ」「オンリョウ」「デンゲン」をAボタンで選択し、Bボタンで決定して各種設定を行うことができます。



【背景】
設定画面で「ハイケイ」をBボタンで決定すると、背景設定画面になります。
Cボタンを押すと設定画面に戻ります。

背景設定画面でAボタンで設定したい入手済みの背景を選択して、Bボタンで決定すると、決定した背景が設定された状態で通常画面に戻ります。



ポイント

様々な条件を達成することで、設定できる背景がふえていくぞ…!

【明るさ】
設定画面で「アカルサ」をBボタンで決定すると、明るさ設定画面になります。
Cボタンを押すと設定画面に戻ります。

明るさ設定画面でAボタンで設定したい液晶画面の明るさを選択して、Bボタンで決定すると、決定した明るさが設定された状態で通常画面に戻ります。明るさは5段階で設定することができます。

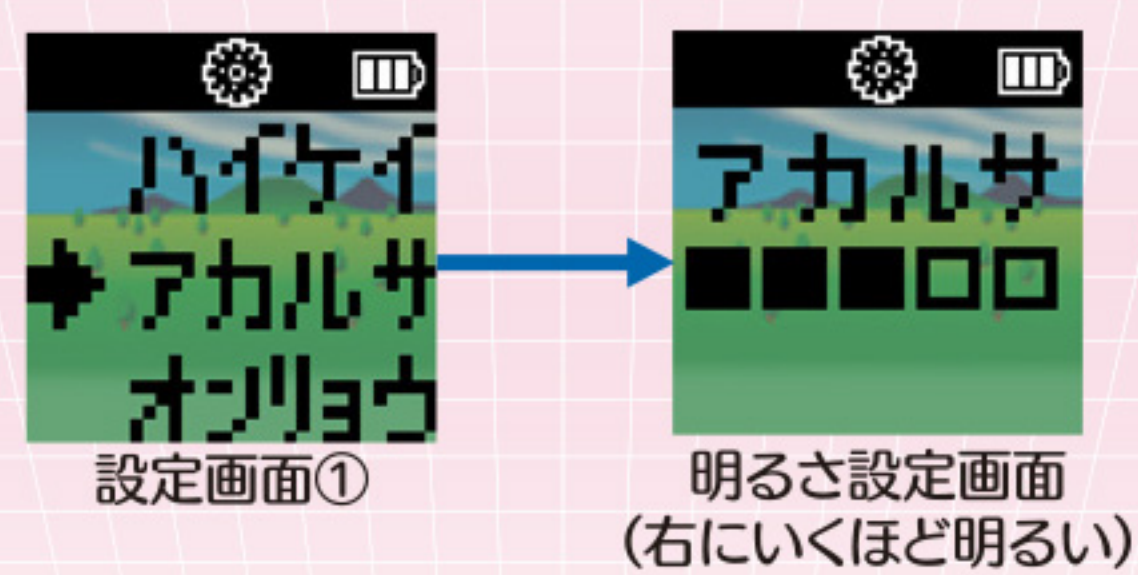

【音量】
設定画面で「オンリョウ」をBボタンで決定すると、音量設定画面になります。
Cボタンを押すと設定画面に戻ります。

音量設定画面でAボタンで設定したい音量を選択して、Bボタンで決定すると、決定した音量が設定された状態で通常画面に戻ります。音量は大・中の2段階で設定することができます。

通常画面でサウンドをオフにしている場合、音量設定画面では「音量:オフ」が表示され、音量を設定することはできません。音量を変更したい場合は、【8.サウンドのオン・オフ】(⇒P.24参照)を参考に通常画面でサウンドをオンにしてから再度、音量設定画面で音量の設定をおこなってください。



※リセットスイッチを押した場合、電源をOFFにした場合は、音量はデフォルトの「音量:大」になります。

【電源】
設定画面で「デンゲン」をBボタンで決定すると、データを保存した状態で電源をOFFにすることができます。本商品には電源スイッチが搭載されておりませんので、電源をOFFにしたい場合はこちらの操作をおこなってください。

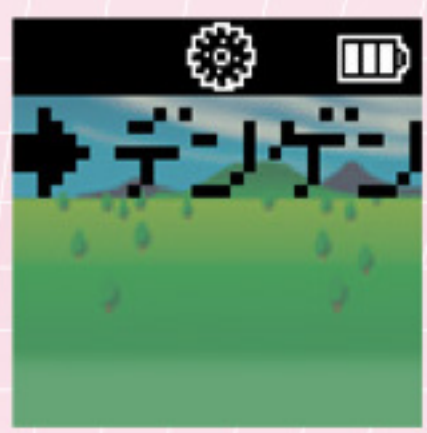

設定画面②

10. ロード・リセットの仕方

電源をONにしたときやリセットスイッチ操作後に、保存されているデータがある場合、ロード・リセット選択画面が表示されます。

ロード・リセット選択画面で「ロード」をAボタンで選択しBボタンで決定すると、保存されているデータの続きから遊ぶことができます。

ロード・リセット選択画面で「リセット」をAボタンで選択し、Bボタンで決定すると、けす・けさない選択画面が表示されます。
けす・けさない選択画面で「けす」をAボタンで選択し、Bボタンで決定すると全てのデータが消えて初期状態に戻りますので注意してください。
「けさない」をAボタンで選択し、Bボタンで決定するか、Cボタンを押すとロード・リセット選択画面に戻ります。



ロード・リセット選択画面 けす・けさない選択画面

11. こんなときはリセット操作

●本体が強いショックを受けるなどで、全ての機能が動かなくなったり、画面の状態がおかしい時は、本体表面のリセットスイッチを先の細い棒などで押してください。

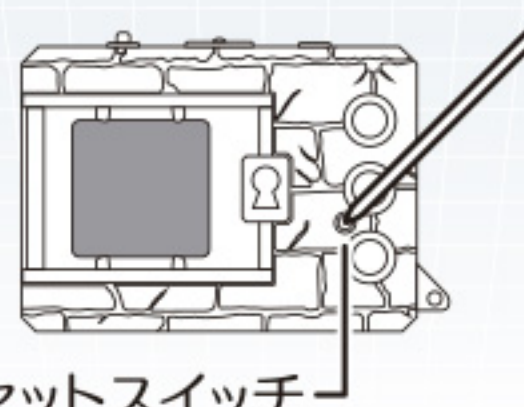

リセットスイッチ

※リセットスイッチは爪楊枝などのとがった棒、シャープペンの芯などで強く押しすぎないでください。破損する恐れがあります。
※リセットスイッチは上記以外、必要以上に押さないでください。

●リセットスイッチ以外にも、Cボタンを約10秒間長押しすることで、強制的に電源をOFFにすることができます。
約5秒間長押しするとアラート音が鳴りますので、そのまま続けて合計約10秒間押し続けることで電源がOFFになります。
【9.設定画面】の【電源】(⇒P.27参照)とは違い、データを保存せずに電源がOFFになりますので、必要以上に使用しないでください。

※アラート音と他の音が鳴る場面が重なった場合、アラート音が優先して鳴り、他の音は鳴らなくなります。

12. 動作確認済み USB 充電アダプター

「デジタルモンスター-COLOR」本体を、パソコンのUSB端子以外で充電を行う場合の動作確認済みUSB充電アダプターについて、バンダイで充電・動作確認を行なったUSB充電アダプターは以下のものとなります。(2023年12月時点)

<p>■アンカー・ジャパン株式会社</p> <p>Anker PowerPort mini Anker PowerPort 2 Elite</p>	<p>■エレコム株式会社</p> <p>AVA-ACUAN007 MPA-ACU07</p>
<p>■サンワサプライ株式会社</p> <p>高耐久 USB充電器 ストレートタイプ 高耐久 USB充電器 L字型タイプ</p> <p>最大出力 USB 1A 1ポート 最大出力 USB 2A 1ポート</p> <p>ACA-IP49W ACA-IP56BK</p>	

※充電の際には必ず、本体付属の「充電ケーブル」をご使用ください。
※各社USB充電アダプターの販売状況などに関しましては、各メーカーや、店頭にてご確認ください。
※弊社にて左記機器との動作確認をいたしておりますが、動作保証をするものではありませんので、あらかじめご了承ください。
※左記機器の取扱説明書も必ずご確認ください。
※弊社が独自に動作確認したものととなりますので、デジタルモンスター-COLORについて各メーカーへのお問い合わせはご遠慮ください。
※本取扱説明書の情報は2023年12月の情報となります。
※仕様及び記載情報は予告なく変更になる場合がございます。

13. デジモンの進化成長図

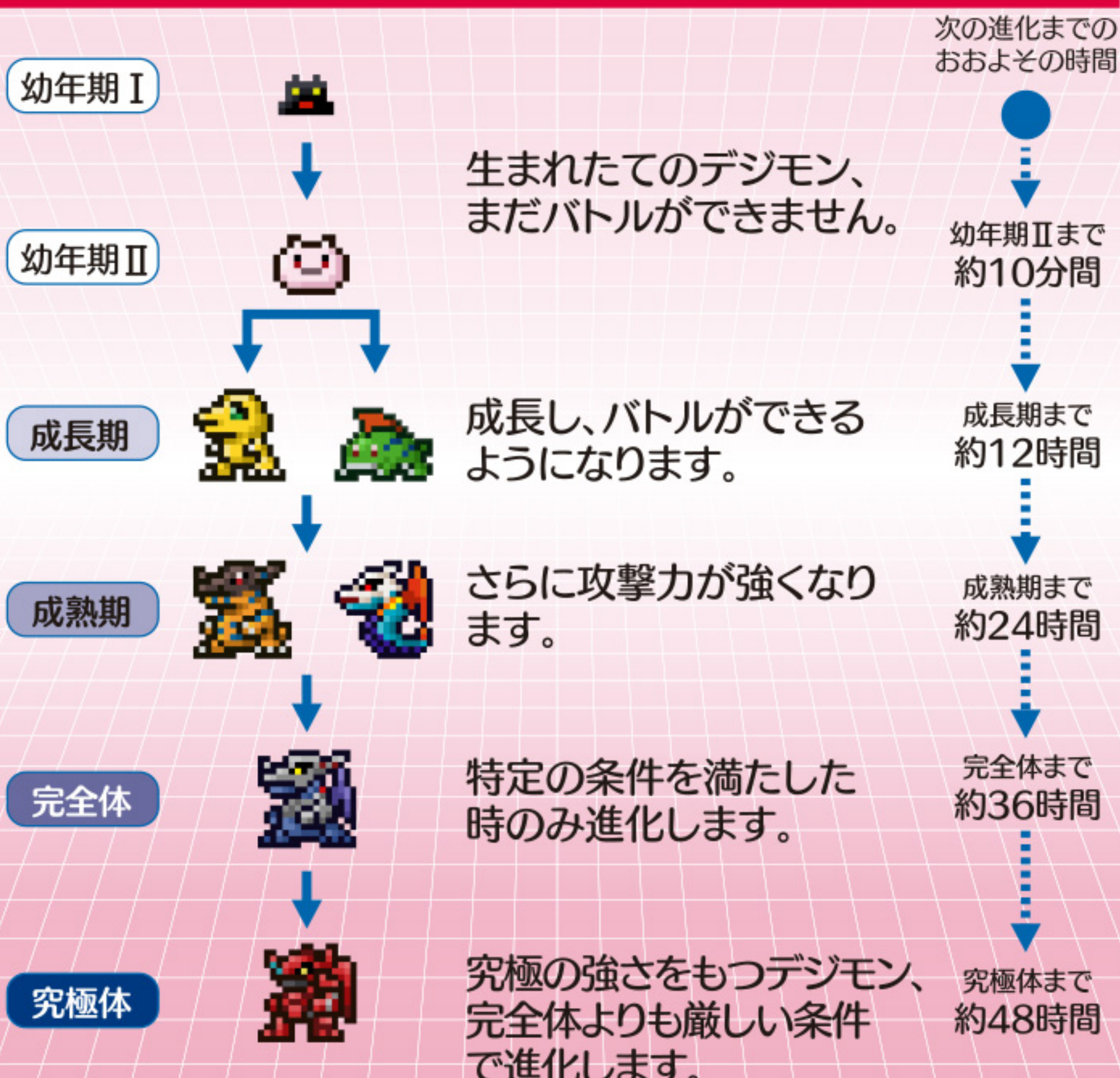

14. マル秘情報を公開!

※マル秘情報は「デジタルモンスター-COLOR」「デジタルモンスター-COLOR Ver.2」について説明しております。

スクープ1 進化のカギを握る条件はこれだ!

進化に必要な条件は時間以外に、

- ・「おなかを満腹にした回数」
- ・「トレーニングをした回数」
- ・「睡眠妨害をした回数」
- ・「お世話ミスをした回数」
- ・「勝率」

がカギになっているぞ!

時には満腹になってイヤイヤをするまで、何度も小まめにエサを与えることも必要だ…!

睡眠妨害をした回数も進化のカギになっている…?! お世話をしていなかったデジモンは、寝る時間を削って、バトルにトレーニングで体を鍛えよう! 4,5回起こしてあげた方が良いデジモンもいるとか…?!

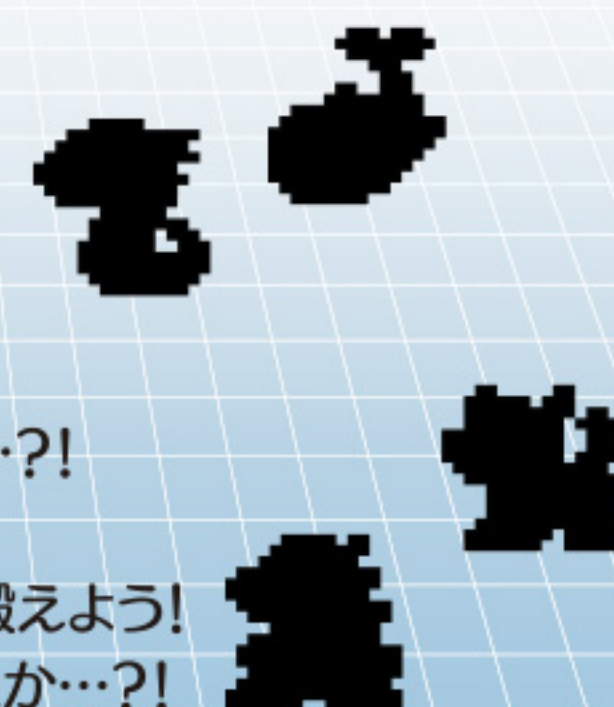



スクープ2 ある条件をクリアすると、背景が増えるぞ!
時間経過によって変化する背景もある!

特定の条件をクリアすると、背景を入手可能!背景を入手するには、一生懸命育成して、クエストバトルを攻略したり、友達とたくさん通信してみよう!
特定のデジモンに進化させると入手できる背景もあるとか…?



※通信によってや、各バージョン毎でしか入手できない背景もあります。



スクープ3 一部の究極体は合体してさらに強くなる!

究極体まで育ったデジモンの中には、合体してさらに強くなるデジモンもいるようだ!合体するには異なるバージョンで通信バトルをするのがカギらしい…。

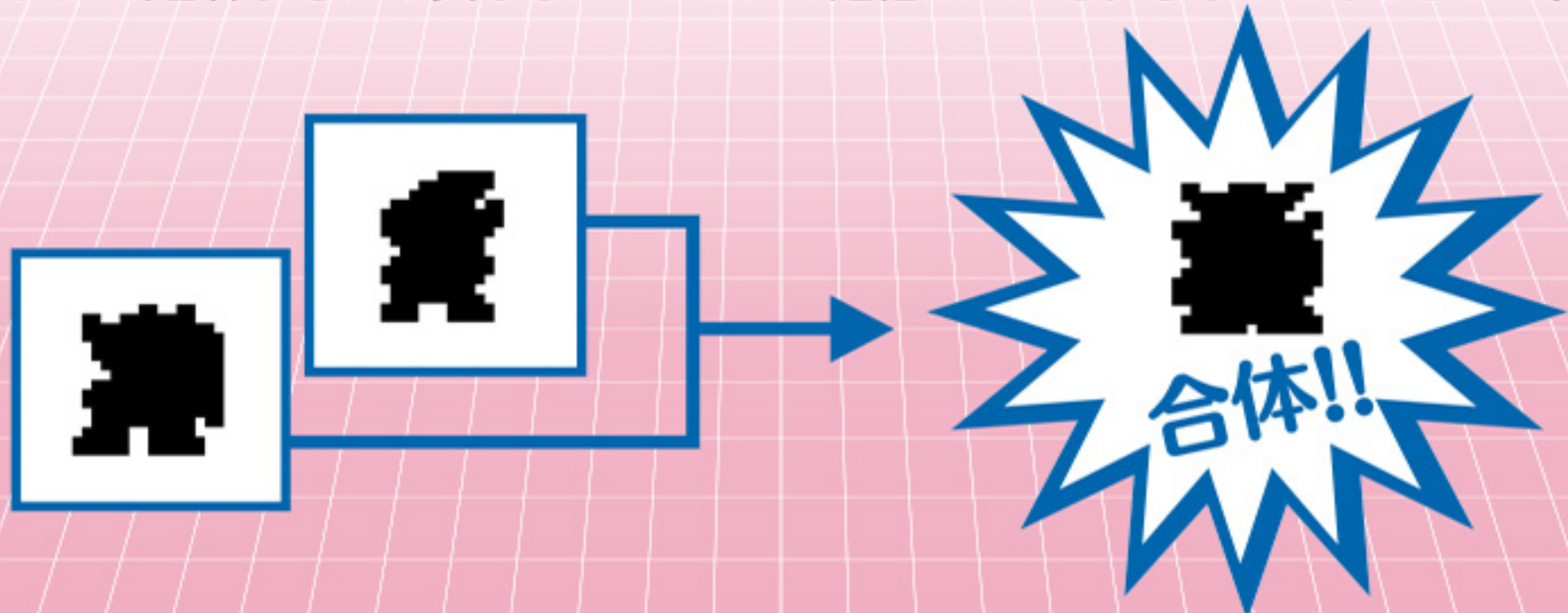

詳しい情報は「デジモンウェブ」をチェック!

様々なデジモン情報を随時更新中!

詳しくはコチラ! ▶ <https://digimon.net/>



※通信料などはおお客様のご負担となります。