



DX 日輪刀 ~甘露寺蜜璃~

あそびかた
の遊び方

セット内容

本体…1

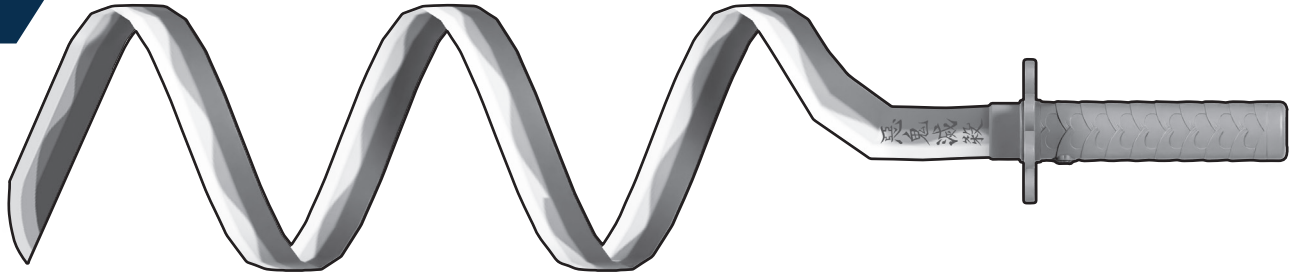

画面をクリックして動画をチェック!

映像は画像をクリック!

※携帯電話やパソコンによる通信料、接続料、パケット通信料などは、お客様のご負担になります。ご了承ください。

(外部サイトへリンク)

※動画は予告なく公開終了させていただく場合がございます。

1

DX日輪刀~甘露寺蜜璃~の公式レビュー!

あの名シーンの再現も可能!?
[バンマン!]



警告 (けいこく)

保護者の方へ 必ずお読みください。

●小部品があります。誤飲・窒息の危険がありますので、3才未満のお子様には絶対に与えないでください。●生後18か月未満のお子様には絶対に与えないでください。ひも(リボン)などで首を絞める危険があります。

注意 (ちゅうい)

●本商品にはスピーカーを使用しておりますので、ペースメーカーをご使用の方はご注意ください。●袋を頭からかぶったり、顔を覆ったりしないでください。窒息する恐れがあります。●リボンを首にかけてぶざけたり、乱暴に遊んだりしないでください。窒息などの危険があります。●リボンは、指などに巻きつけないでください。血がかよわなくなり危険です。●ぶつかけたり、ふりまわすなど乱暴な遊びをしないでください。●可動部の隙間には指などを入れないでください。はさまれてケガをする恐れがあります。●LEDの光の点滅を見続けしないでください。気分が悪くなったりする恐れがあります。●電池を誤使用すると発熱・破裂・液漏れの恐れがあります。下記に注意してください。●二次電池(充電式電池)は、絶対に使用しないでください。●古い電池と新しい電池、いろいろな種類の電池を混ぜて使わないでください。●＋(プラス)と－(マイナス)を正しくセットしてください。●遊んだ後は必ずスイッチを切り電池をはずしてください。電池を入れたままにしておくと、液漏れの恐れがあり危険です。●ショートさせたり充電、分解、加熱、火の中に入れてたりしないでください。●万一、電池から漏れた液が目に入ったときはすぐに大量の水で洗い、医師に相談してください。皮膚や服に付いたときは水で洗ってください。●廃棄するときは、自治体の廃棄物処理の指示に従ってください。●電池の交換は保護者の方が行ってください。



くちにいれない



まきつけない

〈使用上の注意〉●本商品は精密な電子部品で構成されています。落としたり、水にぬらしたり、汚したり、分解したりしないでください。また、高温・低温になる所での使用、保管はさけてください。●梱包材は開封後はすぐに捨ててください。●本商品を樹脂製のソファやシート、タイルなどの上に置かないでください。長時間接触していると色がる場合があります。●可動部分・取付部分を無理な方向に強く引っ張ったり、曲げたりしないでください。●発音の一部にイントネーションが違っていたり、商品の特性上聞き取りにくいものがありますが、ご了承ください。●振る動きを認識するためにボールが入っており、カラカラという音がする仕様です。

保護者の方へ

この枠内では、本商品をご使用になるときに、注意していただきたいことを記載しております。よくお読みいただき、お子様へご説明ください。

巻き付けない!!

リボンを首に巻きつけると窒息して危険です。

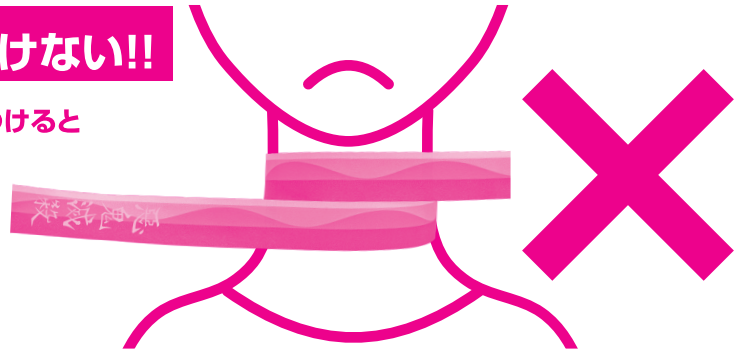

鬼滅の刃 DX日輪刀~甘露寺蜜璃~の各部名称

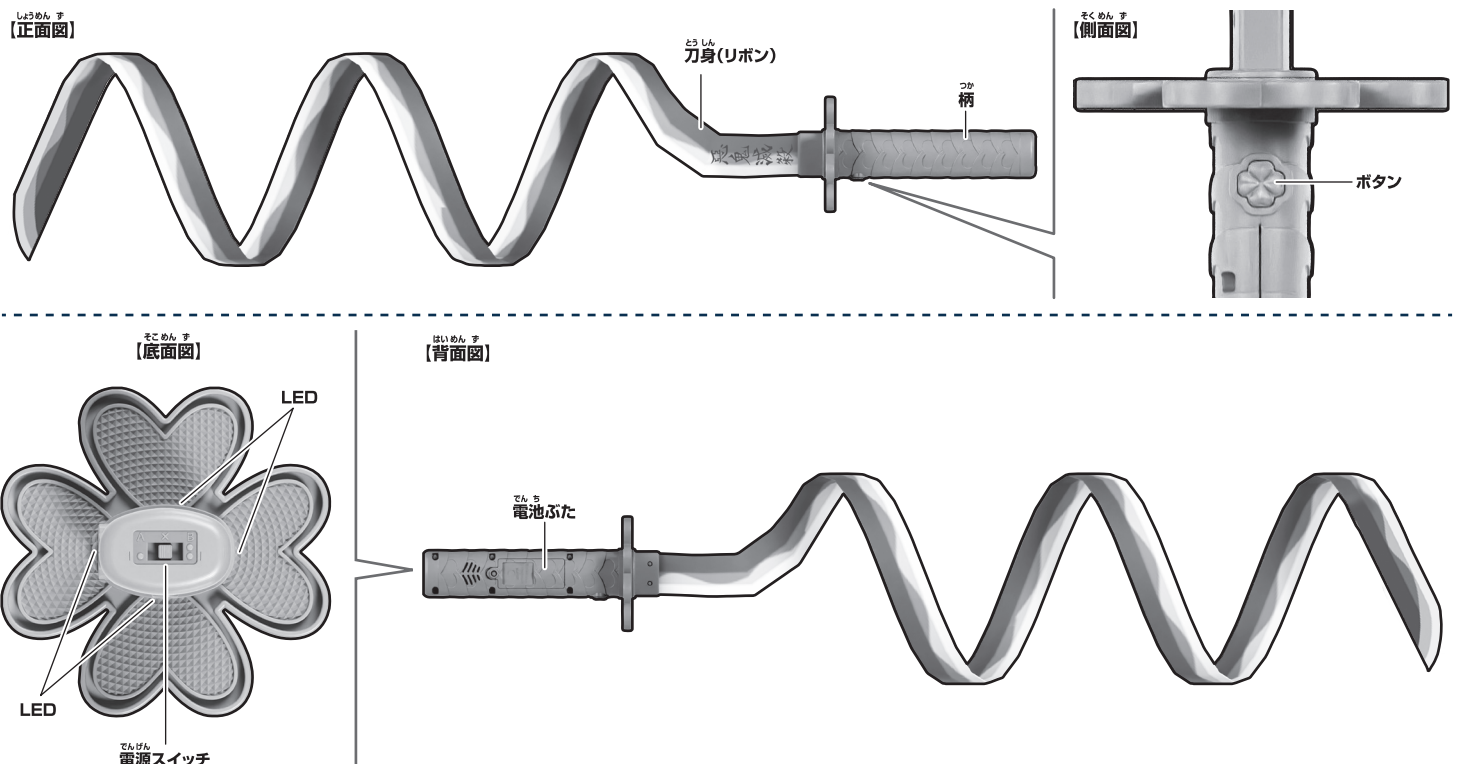

遊ぶ前に…鬼滅の刃 DX日輪刀～甘露寺蜜璃～の乾電池の入れ方

※必ず保護者の方が行ってください。

※電源スイッチがX(OFF)になっていることを確認してください。

※音が小さくなって聞きとりにくくなったり、振っても音がしない、音が繰り返し鳴るなどの誤動作をする場合は、すべて新しい電池に交換してください。

※本商品は遊び方によって電池の消耗が大きく異なります。

例) キュンキュンモード

先に振り子センサーが効かなくなりますが、ボタンスイッチで遊ぶことができます。
ボタンスイッチも効かなくなったら電池を交換してください。

単4 ×2
単4乾電池2本使用(別売り)
●アルカリ電池専用

① 電池ぶたを取り外します。

①-1 本体(柄)背面の電池ぶたのネジを⊕または、⊖ドライバーで矢印の方向に回し、

①-2 電池ぶたを取り外します。

② 乾電池を入れます。

単4乾電池2本(別売りの⊕⊖をそれぞれ間違えないように入れます。

③ 電池ぶたを戻します。

電池ぶたの突起と本体(柄)のミゾを合わせ、電池ぶたのネジを①-1と逆方向に回して閉じます。

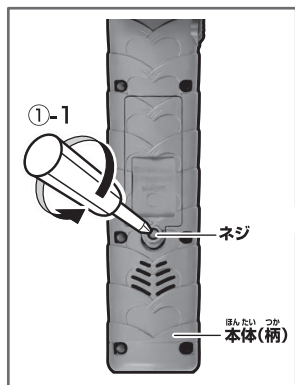

【背面図】

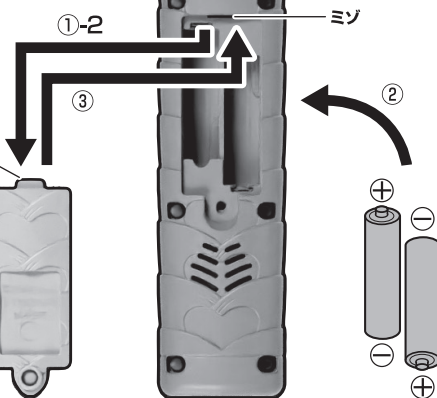

電源の入れ方とモード切り替え

本体(柄)の底面の電源スイッチを

AまたはBにします。

→LEDが発光し、音声が鳴ります。

※遊び終わった後は、必ず電源スイッチをX(OFF)にしてください。

【底面図】

恋の呼吸モード/
劇中なりきりモード

恋の呼吸モード/劇中なりきりモード

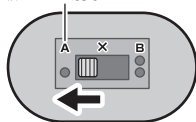

電源OFF

突起 OFF 突起

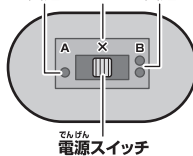

きゅんきゅんモード

きゅんきゅんモード

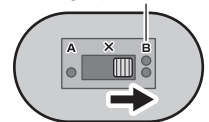

【正面図】



電池を使用する際は、次の項目に注意してください。

※未開封の新しい電池を使用してください。種類や銘柄の違う電池、メーカーの違う電池を混ぜて使用しないでください。

※電池の⊕⊖を間違えないように入れてください。

※遊び終わったら電源をOFFにしてください。また、長時間使用しないときは必ず乾電池を取り外してください。

恋の呼吸モード

- ①本体(柄)のボタンを短押しします。
→ボタンを押す度に下記音声表の順に音声が鳴り、LEDが発光します。

音声が鳴った後、約5秒以内にボタンを短押しすると、「恋の呼吸」音声がスキップされます。

- ②下記音声表の台詞が鳴り終わってから5秒以内に本体を振ります。
→効果音が鳴ります。

順番	音声A	音声B
1	恋の呼吸・壹ノ型 初恋のわななき!!!	効果音
2	恋の呼吸・貳ノ型 懊悩巡る恋	効果音
3	恋の呼吸・参ノ型 恋猫しくれ!!!	効果音
4	恋の呼吸・伍ノ型 揺らめく恋情・乱れ爪	効果音
5	恋の呼吸・陸ノ型 猫足恋風	効果音

※最後まで鳴ったら初めの音声に戻ります。

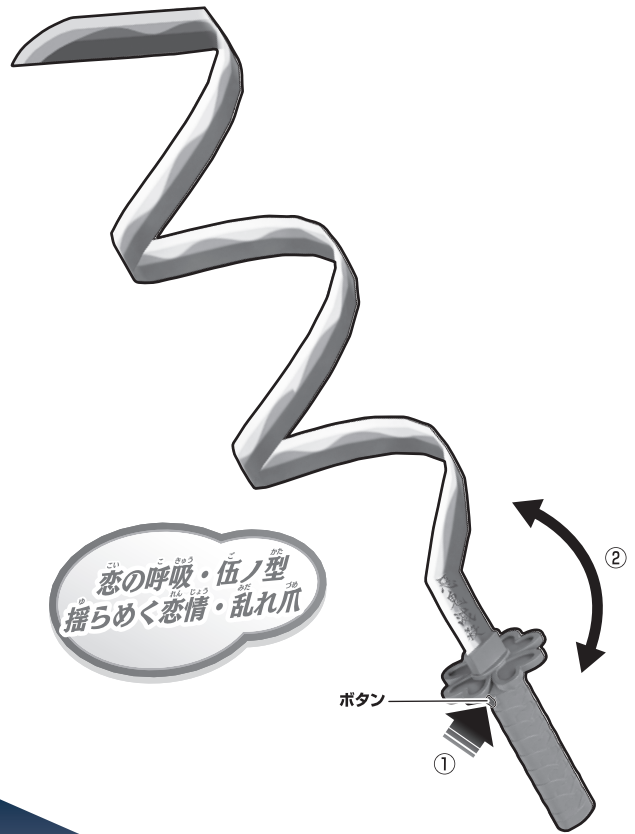

《モードの切り替え方》

柄のボタンを2回カチカチッと素早く押すと、「チャキ」と効果音が鳴り、モードが切り替わります。



劇中なりきりモード

- ①本体(柄)のボタンを短押しします。
→ボタンを押す度に下記音声表の順に音声が鳴り、LEDが発光します。
②下記音声表の台詞が鳴り終わってから5秒以内にボタン短押し、または本体を振ります。
→音声が鳴ります。
※動作の詳細は下記音声表をご覧ください。

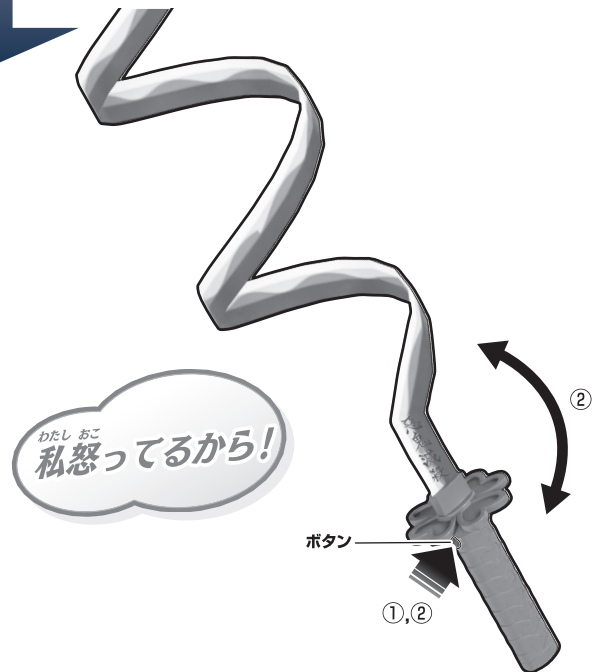

順番	音声A	音声B
1	恋の呼吸・壹ノ型 初恋のわななき!!!	効果音 + 私 いたずらに人を傷つける奴にはキュンとしないの
2	効果音 + 恋の呼吸・貳ノ型 懊悩巡る恋	効果音
3	狂鳴雷殺 + 効果音 ボタン短押し 恋の呼吸・参ノ型 恋猫しくれ!!!	効果音 + 私怒ってるから!
4	血鬼術 無間業樹 + 効果音 ボタン短押し キャー——!! 広範囲の術!! 受けきれぬかしら!? ボタン短押し	恋の呼吸・伍ノ型 揺らめく恋情・乱れ爪 効果音
5	恋の呼吸・陸ノ型 猫足恋風	効果音 + この選さでもついて来るか

※最後まで鳴ったら初めの音声に戻ります。

きゅんきゅんモード

本体(柄)のボタンを短押しします。

→ボタンを押す度に

右記音声表の順に音声(おんせい)が鳴り、LEDが発光(はつこう)します。

※本体を振っても音声(おんせい)が鳴ります。

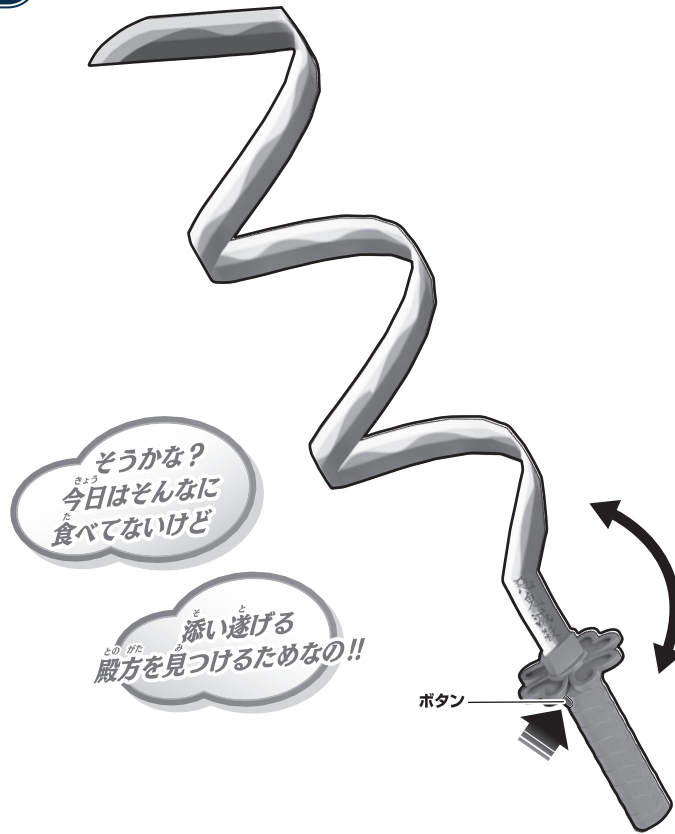

順番(しゆばん)	音声(おんせい)
1	伊黒さん 相変わらずズネチネチで蛇(へび)みたい
2	しつこくて素敵(すてき)
3	富岡さん 離れた所に一人ぼっち
4	可愛い
5	無一郎君(むいちろうくん)…やっぱり男の子ね
6	カッコいいわ
7	誰か来たのかしら
8	何だかドキドキしちゃう
9	炭治郎(たんじろう)く——ん!!
10	え——っ!!! ほんとオ!?
11	そうかな? 今日はそんなに食べてないけど
12	あのね…
13	添い添い殿方(とのかた)を見つけるための!!
14	甘露寺蜜璃(かんろ寺みづるい)は電門(でんもん)兄妹(けいまい)を応援(おうえん)してるよ～
15	じゃあね!
16	ちょっと君(きみ)! おイタが過ぎるわよ!
17	私(わたし)悪い(わるい)双(ふた)には絶対(ぜったい)負(ま)けない
18	覚悟(かくご)しなさいよ 本気(ほんき)出すから
19	任せ(まか)せて みんな私(わたし)が守(まも)るからね
20	もっと速(はや)く強(つよ)く……もっと!!

※最後まで鳴ったら最初の音声に戻ります。

同じ音声をくり返し聞きたい時は…

音声(おんせい)が流(なが)れている途中(ちゆうちゆう)、または流(なが)れた後(あと)、

柄(つか)のボタンを1秒(いちびょう)以上長押し(ながおし)します。

→効果音(こうかおん)が鳴り、LEDが発光(はつこう)し、

その音声(おんせい)に固定(こてい)されます。

再度(さいど)長押し(ながおし)すると、効果音(こうかおん)が鳴り、固定(こてい)は解除(かいじゆ)されます。

※短押し(たんおし)する度に固定(こてい)された音声(おんせい)が鳴ります。

※劇中(げきちゆう)なりきりモードでは、シーンごとに固定(こてい)されます。
短押し(たんおし)する度に、固定(こてい)されたシーン(おんせい)の音声(おんせい)が順(じゆん)に鳴ります。

