

デラックス DXキングズホットライン& オージャホルダーセット あそ かつ の遊び方

ないよう セット内容



キングズホットライン一式…1



オージャホルダー…1



ベルト一式[ベルト(R)、(L)、ベルト留め]…1

※WEB取扱説明書内の画像はイメージです。

警告 (けいこく)

保護者の方へ 必ずお読みください。

●小部品があります。誤飲・窒息の危険がありますので、3才未満のお子様には絶対に与えないでください。

注意 (ちゅうい)

●可動部には指などを入れないでください。はさまれてケガをする恐れがあります。●ベルトを長時間装着していると、汗などでかぶれたりかゆみが生じる場合があります。皮膚に異常を感じたときは、すみやかにご使用をおやめください。



くちにいけない

使用上の注意

- プラスチック梱包材は、開封後はすぐに捨ててください。●本商品を樹脂製のソファやシート、タイルなどの上に置かないでください。長時間接触していると色が変わる場合があります。●可動部分・取付部分を無理な方向に強く引っ張ったり、曲げたりしないでください。
- 故障や破損の原因となりますので、ホルダーにはオージャリバー以外はセットしないでください。

かく ぶ めい しょう 各部名称

キングズホットライン^{りっ しき}一式

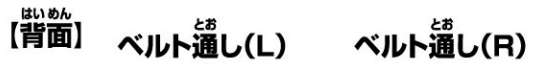

ベルト^{りっ しき}一式

ベルト(R)



こく いん Rの刻印があります。

うらがわ とっ き 裏側に突起があります。

とっ き 突起

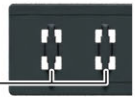

ベルト(L)

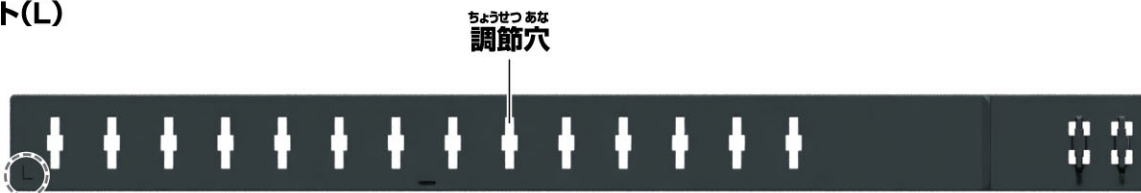

こく いん Lの刻印があります。

ど
ベルト留め



こん ぼうじょうたい
※梱包状態ではベルトに
と っ 取り付けられています。

オージャホルダー



スロット

やじるしいちらん
矢印一覧



とっつけます。



とはずします。



かどう可動させます。

キングズホットライン一式の装着方法

キングズホットライン&オージャホルダーの組み立て方

※ベルトの腰回りは約50cm~70cmです。※必ず保護者の方が行ってください。

①ベルト一式から、ベルト(L)のみを取り外します。

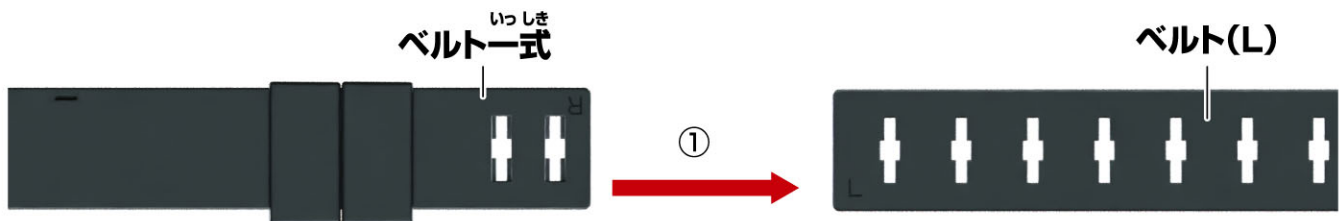

②本体裏側のベルト通し(L)にベルト(L)を通します。

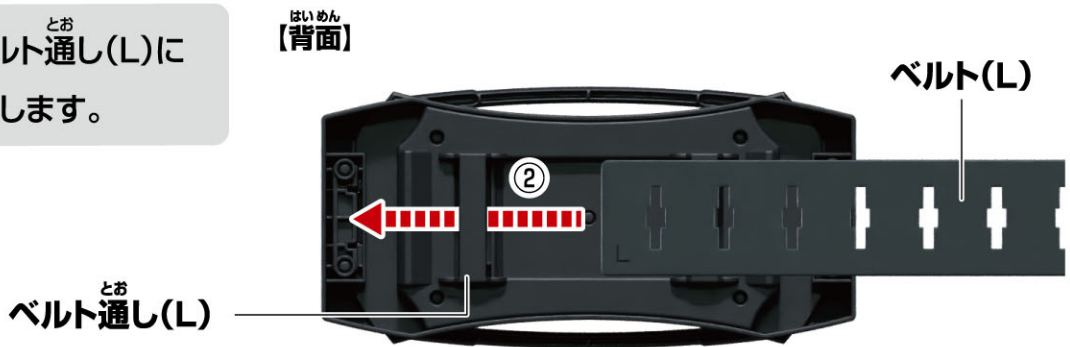

③ベルト通し(R)にベルト(R)を通します。

④ベルト(L)の突起にベルト(R)の穴をはめ込みます。

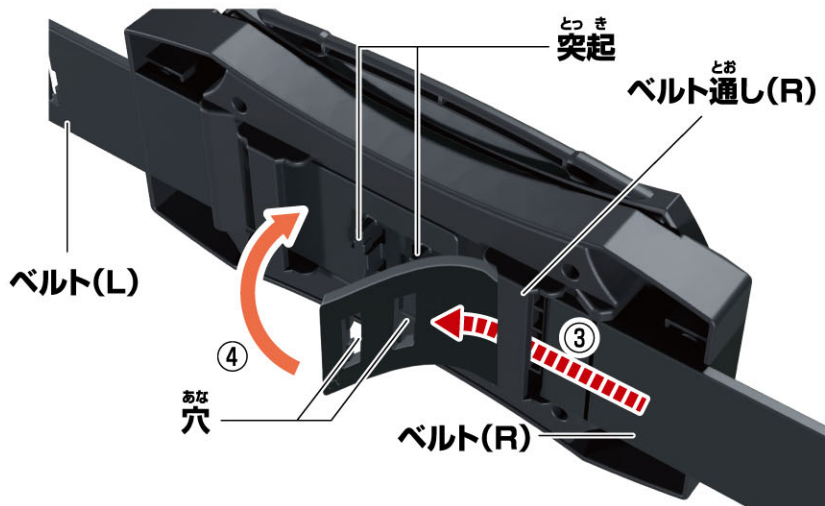

次ページに続きます。

やじるしいちらん
矢印一覧



とっつけます。



とはずします。



かどう可動させます。

キングズホットライン一式の装着方法

ぜん前ページの続きです。

⑤ オージャホルダーにベルト(L)を通します。

はいめん
【背面】

オージャホルダー



⑥ こし腰にベルトを装着し、ベルトが重なっている位置までベルト留めをスライドさせます。

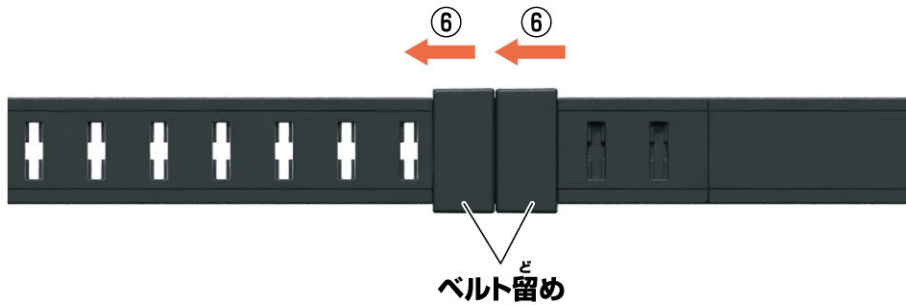

かんせい
完成!!

やじるしいちらん
矢印一覧



とつ
取り付けます。



とはず
取り外します。



かどう
可動させます。

キングズホットライン&オージャホルダーの遊び方 あそ かた

キングズホットライン

※説明の図ではベルトは省略しています。

ほんたいしやうめん ゆび
本体正面の指かけをつかんで
キングズホットラインを
とはず
取り外すことができます。



キングズホットライン

はいめん
【背面】



※図の向きに
します。



バックルほんたい
本体

ほんたい とつぶ
本体の凸部に
キングズホットラインの
おうぶ あ
凹部を合わせて
とつ
取り付けることができます。



おうぶ
凹部



とつぶ
凸部



とつぶ
凸部



やじるしいちらん
矢印一覧



とつ
取り付けます。



とはず
取り外します。



かどう
可動させます。

キングズホットライン&オージャホルダーの遊び方

オージャホルダー

※別売りのDXオージャカリバーを使用します。

※説明の図ではバックル本体とベルトは省略しています。

- ①オージャホルダーの
スロットに
オージャカリバーの
レールをしっかりと
挿入します。
※取り外す際は、
矢印と逆方向に
引き抜いてください。

はいめん
【背面】



レール

オージャカリバー

①

スロット

オージャホルダー

- ②取り付け後、図のように
傾けることができます。

