

コマンドボイサー & インセクトコマンダーユニット COMPLETE EDITION

の遊び方

セット内容と各部名称

本体…1

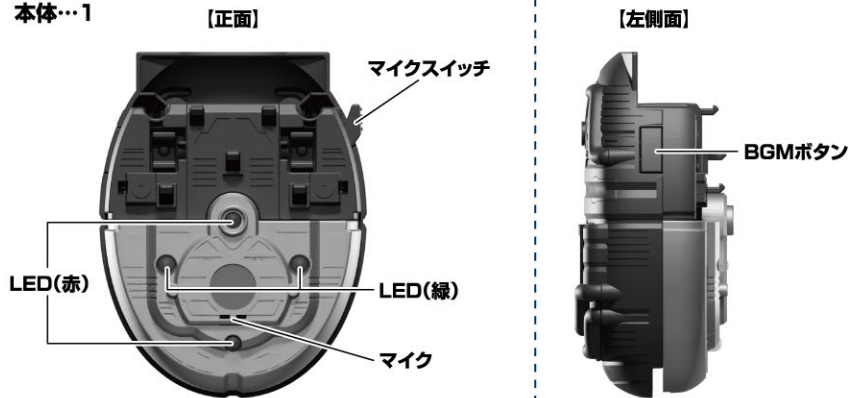

コマンドボイサー
ユニット…1

※梱包時は本体に
取り付けられた状態です。



[背面]

[電池ふたを外した図]



インセクトコマンダー
ユニット…1

カバーパーツ



台座…1



インプットカード…10

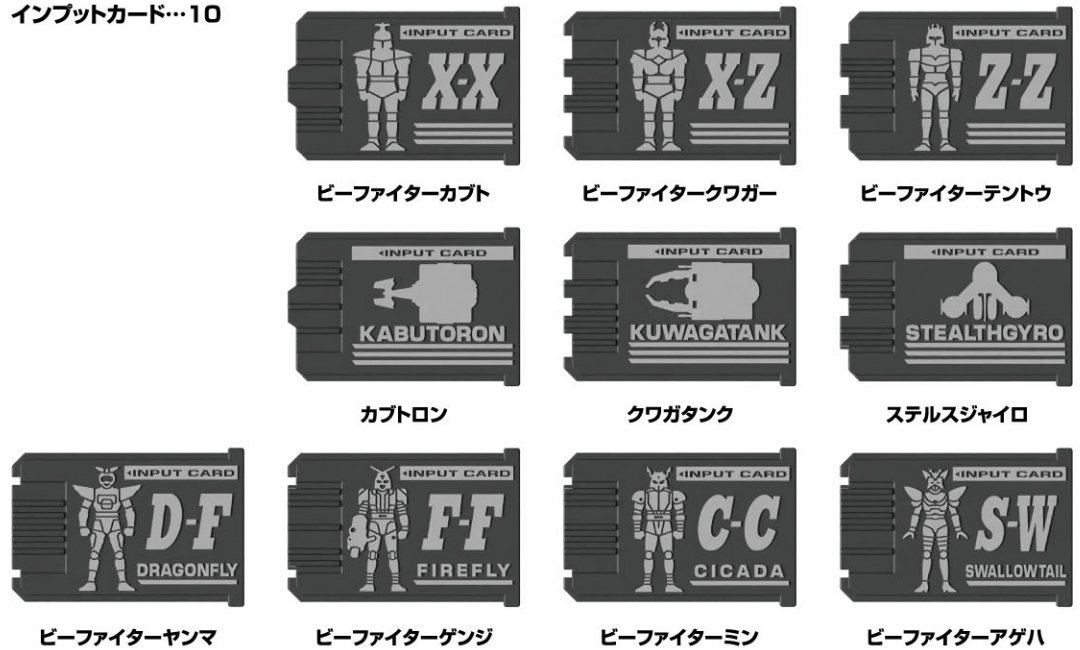

ディスプレイモニターカード…4



⚠ 注意

お買い上げのお客様へ 必ずお読みください。

- 本商品の対象年齢は15才以上です。対象年齢未満のお子様には絶対に与えないでください。
 - 小さな部品、単4電池(別売り)がありますので、小さなお子様が悪く飲み込まないように注意してください。
 - 本商品はスピーカーを使用しております。ペースメーカーをご使用の方はご注意ください。
 - LEDの光の点滅を見続けしないでください。気分が悪くなったりする恐れがあります。
 - 耳の近くで使用してはいけません。誤って使用すると、聴覚を損なう恐れがあります。
 - 本商品は精密に作られています。無理な力を加えたり、落としたりすると破損する恐れがあります。
- 《電池を誤使用すると発熱・破裂・液漏れの恐れがあります。下記に注意してください》
- 二次電池(充電式電池)は、絶対に使用しないでください。
 - 古い電池と新しい電池、いろいろな種類の電池を混ぜて使わないでください。
 - ＋(プラス)と－(マイナス)を正しくセットしてください。
 - 遊んだ後は必ずスイッチを切り電池をはずしてください。電池を入れたままにしておくと、液漏れの恐れがあり危険です。
 - ショートさせたり充電、分解、加熱、火の中に入れてたりしないでください。
 - 万一、電池から漏れた液が目に入ったときはすぐに大量の水で洗い、医師に相談してください。皮膚や服に付いた時は水で洗ってください。
 - 廃棄するときは、自治体の廃棄処理の指示に従ってください。

〈使用上の注意〉

- 本商品は精密な電子部品で構成されています。落としたり、水にぬらしたり、汚したり、分解したりしないでください。また、高温・低温になる所での使用、保管はさけてください。
- 梱包材は開封後はすぐに捨ててください。
- 本商品には塗装部分がありますので、保管の際には他のもの(樹脂製品や家具、ソファ)と接触しないようにしてください。色が移る場合があります。
- 可動部分・取付部分を無理な方向に強く引っ張ったり、曲げたり、落としたりしないでください。破損する恐れがあります。
- 発音の一部にイントネーションが違っていたり、商品の特性上聞き取りにくいものがありますが、ご了承ください。
- 商品の特性上、外観のばらつきがございます。予めご了承ください。

〈おことわり〉

バンダイでは、より安全で楽しい商品をお届けするために、常に研究・調査・改良を行っております。お買い上げの時期によって、同一商品の中にも多少の違いがある場合がありますのでご了承ください。

電池の入れ方

- ※電源スイッチがX(OFF)になっていることを確認してください。
- ※音が小さくなって聞き取りにくくなったり、音が繰り返す、LEDの発光が弱くなるなどの誤動作をする場合は、すべて新しい電池に交換してください。

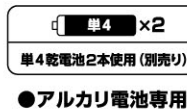

- ①電池ふたを取り外します。
 - ①-1 電池ふたの穴を先の細い棒などで押しながら、【背面】
 - ①-2 電池ふたを取り外します。

- ②乾電池を入れます。

単4乾電池2本(別売りの)⊕⊖をそれぞれ間違えないように入れます。

- ③電池ふたを戻します。

電池ふたの突起と本体のミソを合わせて閉じます。

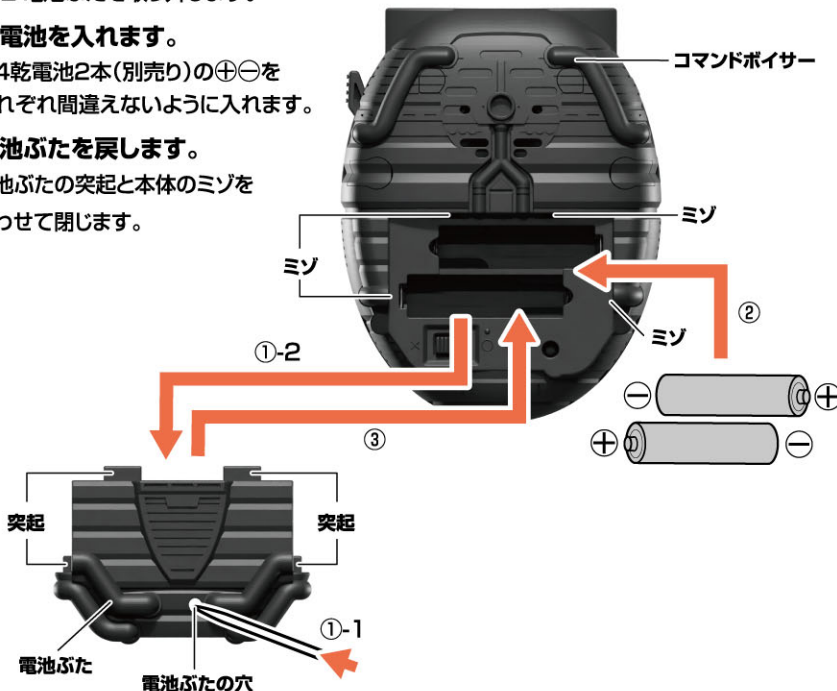

電源の入れ方

本体背面の電源スイッチをO(ON)にします。
→起動音の流れます。

【電池ふたを外した図】

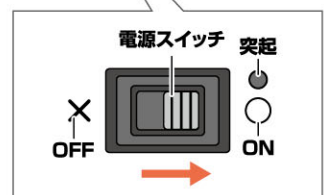

※遊び終わった後は、必ず電源スイッチをX(OFF)にしてください。

台座の使い方 ※コマンドボイサーを例に説明します。

図のように台座を使ってコマンドボイサーやインセクトコマンダーをディスプレイすることができます。

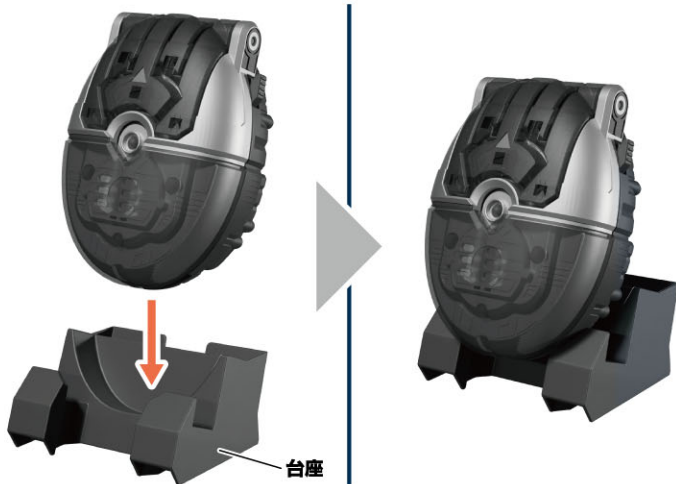

台座

※カードをセットした状態でもディスプレイすることができます。



※台座にはインプットカードを4枚までセットすることができます。

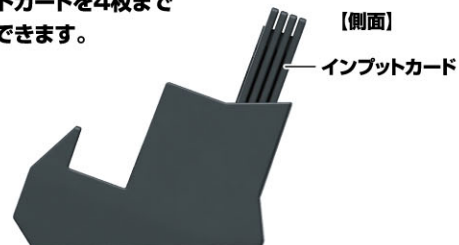

ユニットの付け替え

ユニットの取り外し方

※セット内容の状態から始めます。
※インプットカード ビーファイターゲンジを例に説明します。

- ①角パーツを展開するために本体にインプットカードを挿入し、奥まで強く押し込みます。
→角パーツが全て展開します。
※インプットカード ビーファイターヤンマ/ミン/アゲハでも同様です。
※インセクトコマンダーユニットを取り外す場合、インプットカード ビーファイタークワガー、インプットカード クワガタンクのいずれかで行います。
- ②インプットカードを抜きます。
- ③-1 図のように角パーツを倒し、
- ③-2 隙間に指をかけ、本体からコマンドボイサーユニットの上部を取り外します。
- ④コマンドボイサーユニットの下部の突起を取り外します。
※インプットカードを取り外す際は手動で行います。



ユニットの取り付け方

※インセクトコマンダーユニットを例に説明します。
※コマンドボイサーユニットも同様です。

- ①インセクトコマンダーユニットの下部の突起を本体のミゾに取り付けます。
- ②インセクトコマンダーユニットの上部を取り付けます。
→効果音が鳴り、LED演出が行われます。
- ③カバーパーツを閉じます。
※カバーパーツを閉じた際のロックは、カード挿入時に開きやすくするため、ある程度の振動で開きます。ご了承ください。

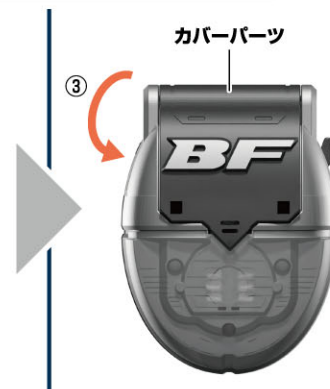

遊び方

音声ワードの発声入力時の注意点

周辺が静かな所で行ってください。発声入力が認識されにくくなります。
マイクスイッチを押して、音声ワードを発声し終わるまで押し続けてください。
成功しない場合は、下記をお試しください。
★マイクに対して真っすぐに約15cmの距離を目安に、一定の音量、速さで明瞭な声で入力をしてください。
★上手く認識されない状態が続く場合は、話し方や位置を調節してください。

無操作の場合について

約2分間何も操作をしないと、LEDが消え、スリープ状態になります。
★スリープ状態になると、起動直後の状態になります。

コマンドボイサーの遊び方



1-1 変身遊び

※電源をONにし、本体からコマンドボイサーユニットを取り外した状態から始めます。
※インプットカード ビーファイターカブトを例に説明します。

対応インプットカード

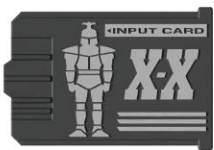

ビーファイターカブト

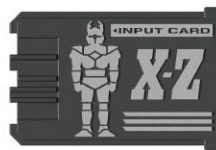

ビーファイタークワガー

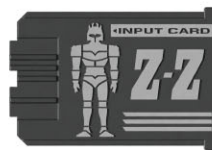

ビーファイターテントウ

①P.3(ユニットの取り付け方)を参考にして、本体にコマンドボイサーユニットをセットします。



②(変身遊び)をするインプットカードを挿入します。
→効果音が鳴り、LED演出が行われ、角パーツが開きます。



③マイクスイッチを押しながら、音声ワード「超重甲」を発声入力します。
→変身演出が行われ、LEDが4つ点灯していると超重甲成功。
※インプットカードは手で取り外します。
※角パーツは手で戻します。

超重甲!!

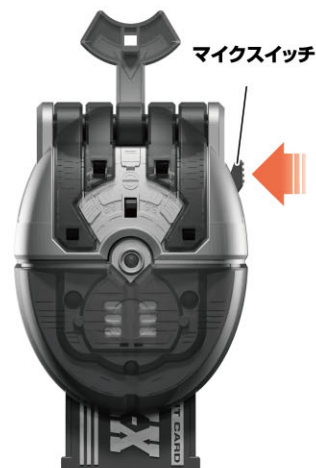

シーン再現遊び

- ①P.3(ユニットの取り付け方)を参考にして、本体にコマンドボイサーユニットをセットします。



- ②インプットカードを挿入していない状態でマイクスイッチを押しながら、音声ワード「地球を破壊することは許さん」を発声入力します。
→コマンドボイサーにビーファイターカブトのパワーが宿る時の効果音が流れます。

地球を破壊することは許さん



- ③ビーファイターカブトの変身遊びをすることで、初めてビーファイターカブトに変身するシーンを再現することができます。
※仕様上、インセクトコマンダーでも同様の音声ワードで同様の効果音が流れます。



1-2 ビーファイターなりきり遊び

※(変身遊び)で変身演出後、LEDが4つ点灯している超重甲成功状態から始めます。 ※カードを抜くと超重甲成功状態が解除されます。

マイクスイッチを押しながら、右の音声ワードを発声入力すると、それぞれの効果音や台詞が流れます。

カブトランサー



カブトニックバスター

- ※(1)変身前の状態に戻るため、インプットカードを抜いて、再度変身遊びから遊んでください。
※(2)人工生命体ビットの音声で、各インプットカードのビーファイターの解説台詞が流れます。

ビーファイターカブト	ビーファイタークワガー	ビーファイターテントウ
音声ワード	音声ワード	音声ワード
カブトランサー	クワガーチョッパー	テントウスピア
フィニッシュウェポン	フィニッシュウェポン	フィニッシュウェポン
ライナーブラスト	グラビティクラッシュ	クロスウェイスライサー
ロードカブト	ビートスキャン	ビートスキャン
キャバリアーランサー	ロードクワガー	ハイパービートスキャン
エレクトリックショックウェーブ	キャバリアーチョッパー	ロードテントウ
ビートスキャン	セミッションマガジン	キャバリアースピア
トンボウガン	ウォーターパワー	ブライトフラッシュポイント
カブトニックバスター	サンダーパワー	ブライトフラッシュ
インプットカードガン	フレイムパワー	メンテナンス・レイ
アタックビーム	リバイタルウェーブ	インパクトフラッシュ
ファイヤービーム	クワガティックバスター	フラッシュバリア
ジャミングビーム	インプットカードガン	インプットカードガン
ニードルレーザー	アタックビーム	アタックビーム
セメントビーム	ファイヤービーム	ファイヤービーム
コールドレーザー	ジャミングビーム	ジャミングビーム
トルネードシャワー	ニードルレーザー	ニードルレーザー
解除※(1)	セメントビーム	セメントビーム
ビット、アナライズ※(2)	コールドレーザー	コールドレーザー
	トルネードシャワー	トルネードシャワー
	解除※(1)	解除※(1)
	ビット、アナライズ※(2)	ビット、アナライズ※(2)

2-1 ネオビートマシン発進遊び

※電源をONにし、本体からコマンドボイサーユニットを取り外した状態から始めます。 ※インプットカード カブトロンを例に説明します。

対応インプットカード



カブトロン



クワガタンク



ステルスジャイロ

①P.3(ユニットの取り付け方)を参考に、本体にコマンドボイサーユニットをセットします。



②(ネオビートマシン発進遊び)をするインプットカードを挿入します。
→効果音が鳴り、LED演出が行われ、角パーツが開きます。



③マイクスイッチを押しながら、音声ワード「ネオビートマシン発進」もしくは、「(各マシン名)発進(例:「カブトロン発進」)」を発声入力します。

→発進演出が行われ、LEDが4つ点灯していると発進成功。

※インプットカードは手で取り外します。

※角パーツは手で戻します。

カブトロン発進



2-2 ネオビートマシン操縦遊び

※(ネオビートマシン発進遊び)で発信演出後、LEDが4つ点灯している発進成功状態から始めます。 ※カードを抜くと発進成功状態が解除されます。

マイクスイッチを押しながら、以下の音声ワードを発声入力すると、それぞれの効果音や台詞が流れます。

カブトシューター



カブトロン	クワガタンク	ステルスジャイロ
音声ワード	音声ワード	音声ワード
カブトシューター	クワガーキャノン	ディスコネクト
バトルフォーメーション	バトルフォーメーション	ステルスブラスター
ホーンスラスター	シュートシザーズ	ビット、アナライズ※(3)
フライトモード	ビット、アナライズ※(3)	
ビット、アナライズ※(3)		

※(3)人工生命体ビットの音声で、各インプットカードのネオビートマシンの解説台詞が流れます。

インセクトコマンダーの遊び方

対応ディスプレイモニターカードとインプットカード

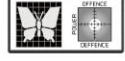
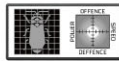
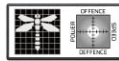

ビーファイターヤンマ

ビーファイターゲンジ

ビーファイターミン

ビーファイターアゲハ

ディスプレイモニターカードの取り付け方

※本体からインセクトコマンダーユニットを取り外した状態から始めます。
 ※ディスプレイモニターカード ビーファイターゲンジを例に説明します。

ディスプレイモニターカードをカバーパーツにセットします。

※インセクトコマンダーで遊ぶ際は、使用するインプットカードに対応したディスプレイモニターカードをカバーパーツにセットします。

※ディスプレイモニターカードを取り外す際は矢印と逆方向に引っ張って取り外します。

※カバーパーツは手で戻します。

ディスプレイモニターカード
ビーファイターゲンジ



●図のようになります。

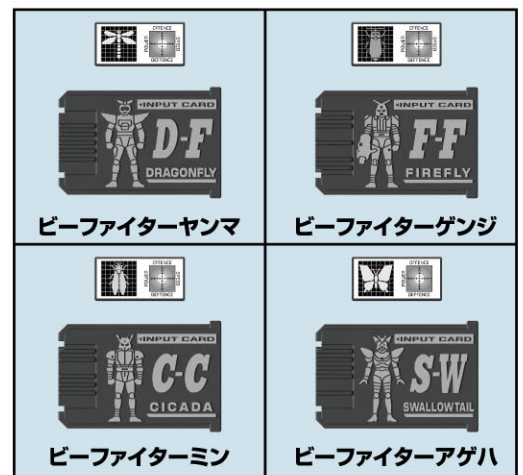

変身遊び

※電源をONにし、本体からコマンドポイサーユニットを取り外した状態から始めます。
 ※インプットカード ビーファイターゲンジを例に説明します。

①P.3(ユニットの取り付け方)を参考にして、本体にインセクトコマンダーユニットをセットします。



②(変身遊び)をするインプットカードを挿入します。

→効果音が鳴り、LED演出が行われ、カバーパーツが展開します。

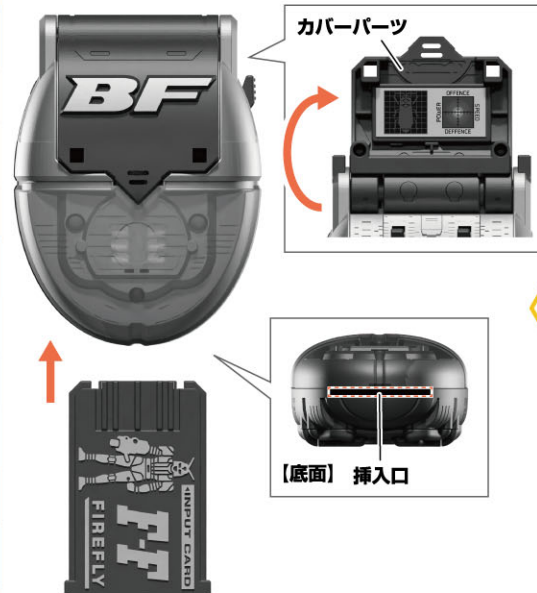

③マイクスイッチを押しながら、音声ワード「超重甲」を発声入力します。

→変身演出が行われ、LEDが4つ点灯していると超重甲成功。

※インプットカードは手で取り外します。
 ※カバーは手で戻します。

超重甲!!



ビーファイターなりきり遊び

※(変身遊び)で変身演出後、LEDが4つ点灯している超重甲成功状態から始めます。 ※カードを抜くと超重甲成功状態が解除されます。

マイクスイッチを押しながら、以下の音声ワードを発声入力すると、それぞれの効果音や台詞が流れます。

マックスフラッシャー

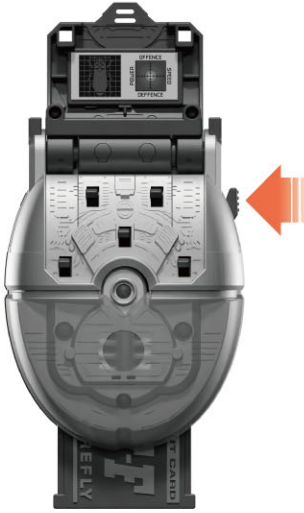

ビーファイターヤンマ	ビーファイターゲンジ	ビーファイターミン	ビーファイターアゲハ
音声ワード	音声ワード	音声ワード	音声ワード
トンボウガン	ライトニングキャノン	リンガーソード	ブルームキャノン
ドラゴンフライング	マックスフラッシャー	ソニックプレッシャー	ビームシャワー
スピニングボンバー	解除※(1)	ルーザーアロー	マキシムプラスト
解除※(1)	ビット、アナライズ※(2)	解除※(1)	フライフィンレーダー
ビット、アナライズ※(2)		ビット、アナライズ※(2)	解除※(1)
			ビット、アナライズ※(2)

※(1)変身前の状態に戻るので、インプットカードを抜いて、再度変身遊びから遊んでください。
 ※(2)人工生命体ビットの音声で、各インプットカードのビーファイターの解説台詞が流れます。

その他の遊び ★コマンドボイサーでもインセクトコマンダーでも遊べます。

ビットとコミュニケーション遊び

※電源をONにし、本体からコマンドボイサーユニットを取り外した状態から始めます。

①P.3(ユニットの取り付け方)を参考にして、本体にコマンドボイサーユニットもしくはインセクトコマンダーユニットをセットします。



②マイクスイッチを押しながら以下の音声ワードを発声入力するたびに、右記表の台詞が順番に流れます。

ビット、おはよう



むにやむにや、おはよう

音声ワード: ビット、おはよう	
順番	音声
①	むにやむにや、おはよう
②	やっほー
③	今日も元気ががんばろう!
音声ワード: ビット、おやすみ	
順番	音声
①	おやすみ
②	今日もおつかれさま
③	また明日もがんばろうね
④	ゆっくり休んでね
音声ワード: ビット、つかれた	
順番	音声
①	君はがんばってるよ!
②	おつかれさま!毎日大変だもんね!
③	たまにはゆっくり休もうね

ミッションモード

※電源をONにし、本体からコマンドボイサーユニットを取り外した状態から始めます。

- ①P.3(ユニットの取り付け方)を参考にして、本体にコマンドボイサーユニットもしくはインセクトコマンダーユニットをセットします。



- ②マイクスイッチを押しながら音声ワード「ミッションモード」の発声入力でミッションモードに入ります。
→導入台詞④が流れます。
※ミッションモード時は、コマンドボイサー、インセクトコマンダーどちらでもすべてのカードを読み込みます。

ミッションモード

メルガードが現れた！
どのビーファイターに
超重甲する？



- ③次ページの「ミッションモード対応表」を見ながら導入台詞に対応した正解のインプットカードを挿入し、マイクスイッチを押しながら、正解音声ワードを発声入力します。

→ 正解の場合

P.10のミッションモード対応表の回答台詞(インプットカード&音声ワード両方が正解)が流れた後、「せいかい!」が流れます。

※①、②、③は、導入台詞に正解した後、カードを抜くと台詞2に進みます。

台詞2に正解すると、回答台詞が流れた後、「せいかい!」が流れます。

→ 不正解の場合

「そうじゃないよ!ちゃんと聞いて!」(インプットカードが不正解)が流れた後、インプットカードを抜くと、再度同じ導入台詞が流れます。

④正解した後、インプットカードを抜きます。

→④以外の導入台詞がランダムで流れます。

超重甲!!

せいかい!



途中で次の問題に行きたい場合

導入台詞が流れた後、もしくは、台詞2が流れた後、マイクスイッチを押しながら「つぎへ」の発声入力を行うと、次の導入台詞が流れます

つぎへ



ミッションモードを終了する場合

導入台詞が流れた後、もしくは、台詞2が流れた後、マイクスイッチを押しながら「しゅうりょう」の発声入力を行います。

→ミッションモードを終了します。

しゅうりょう



使用カード一覧

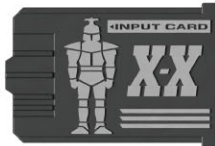

①ビーファイターカブト

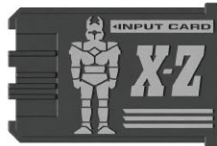

②ビーファイタークワガー

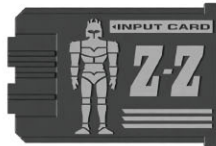

③ビーファイターテントウ



④カブトロン



⑤クワガタンク



⑥ステルスジャイロ



⑦ビーファイターヤンマ



⑧ビーファイターゲンジ



⑨ビーファイターミン



⑩ビーファイターアゲハ

ミッションモード対応表

	導入台詞	使用カード	音声ワード	回答台詞
A	メルザードが現れた! どのビーファイターに超重甲する?	①②③ ⑦⑧⑨⑩	超重甲	よーしいけービーファイター!
E	すごいスピードでメルザードが街に向かってるよ! 街に着く前に追いついて撃退するにはどうすればいい?	① ② ③	ロードカブト ロードクワガー ロードテントウ	ロードビートルならすぐに追いつけるね!早く早くー!!
G	インプットカードガンに3つのビートアームズを合体だ! 最強パワーのインプットライフルで技を放て!	① ②	カブトニックバスター クワガティックバスター	すごい威力だ!メルザードが木っ端みじんだ!やったね!
D	ネオインセクターアーマーの損傷がひどい! 自己治癒能力を高めて修復してあげて!	② ③	リバイタルウェーブ メンテナンス・レイ	みるみる回復していくね!これでまたメルザードと戦えるぞ!
E	アゲハにはまだまだ特別な力があるんだよ! アゲハのビートアームズを使うんだ!	⑩	ブルームキャノン	もうアゲハは立派な戦士だ!一緒にメルザードと戦おう!
F	危ない!メルザードが色んな方向から近づいてくるよ! ここはゲンジの目くらましで一旦回避して!	⑧	マックスフラッシャー	危機一髪だったね!さすがゲンジ!
G	メルザードが一度に向かってきたよ! ヤンマのあの回転技で蹴散らしちゃえ!	⑦	ドラゴンフライング	お見事!やっぱりすごい威力だね!!
H	すごい敵の数だ!このままだと全滅してしまう! ミンの超音波の必殺技で敵を一層してほしい!	⑨	ソニックプレッシャー	うわあ!ミンの超音波はすごいね!みんな助かったよ!

	導入台詞	使用カード	音声ワード	台詞2	使用カード	音声ワード	回答台詞
I	ギドーバがやってくるよ! ネオビートマシンの 準備はバッチリ!	④ ⑤ ⑥	ネオビートマシン発進 or カブトロン発進 ネオビートマシン発進 or クワガタンク発進 ネオビートマシン発進 or ステルスジャイロ発進	相手に押されてるよ! バトルフォーメーションだ! ステルスジャイロの武器で ギドーバを打ち落とせ!	④ ⑤ ⑥	バトルフォーメーション ステルスバスター	ドガン(ギドーバ爆発音) やったね、ネオビートマシンが ギドーバを撃破したよ!
J	あのメルザードの様子が おかしい!分析してみて!	① ② ③	ビートスキャン	まさか体に爆弾が 埋め込まれているの!? もっと詳しく分析してみて!	③	ハイパービートスキャン	すごい威力の爆弾を かかえてるぞ! 町の外へ連れ出して!
K	今度のメルザードは強い電気に 弱いみたいだよ!力を合わせれば 電撃を放射できるはず!!!	①	エレクトリック ショックウェーブ	効いてるよ!もうちょっとだ! フィニッシュウェポンで とどめだ!	① ② ③	ライナープラスト グラビティクラッシュ クロスウェイスライサー	よっしゃー!!!! さすがビーファイター!

BGM

※電源をONにし、本体にコマンドボイサーユニット、またはインセクトコマンダーユニットを取り付けた状態で遊びます。

BGMの再生

BGMボタンを短押するたびに、右記表の順番でBGMが再生と停止を繰り返します。BGMを再生しながら、各遊びが楽しめます。

※マイクスイッチを押し、マイクがONになっている最中はBGMの音は消えますが、BGMの再生時間は経過しています。

【側面】

BGMボタン



順番	曲名
①	ビーファイターカブト(TVサイズ)
②	GET READY! NEO BEETMACHINE

BGMスタンバイモード

- ①BGMボタンを1秒以上長押しすると効果音「ピ」が鳴りLEDが光ります。
 - ②①の演出の後、インプットカードを挿入します。
- 効果音「チャキン」の後に、各カードに対応した曲が自動で流れます。
- ※インプットカードを取り外してもBGMは再生され続けます。
- ※BGMボタンを短押しすると、停止します。

使用カード	曲名
ビーファイターのインプットカード	ビーファイターカブト(TVサイズ)
ネオビートマシンのインプットカード	GET READY! NEO BEETMACHINE



【正面】



ビーファイターのインプットカード

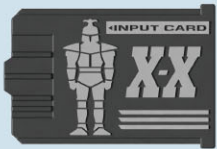

ビーファイターカブト

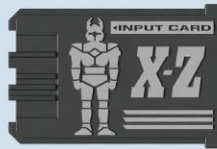

ビーファイタークワガー

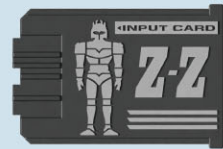

ビーファイターテントウ



ビーファイターヤンマ



ビーファイターゲンジ

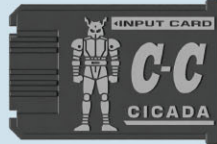

ビーファイターミン



ビーファイターアゲハ

ネオビートマシンのインプットカード



カブトロン



クワガタンク



ステイルジャイロ