



©石森プロ・東映

とりせつ
web取説

SUPER BEST 変身ベルトワーズ ビルドドライバー

あそ かの の遊び方

セット内容

取扱説明書…1



ビルドドライバー本体…1



ベルト止め…1

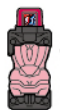

ラビットフルボトル…1



タンクフルボトル…1



ベルト右(R)…1

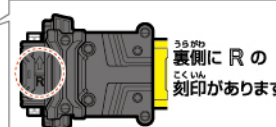

裏側に R の刻印があります。



裏側に L の刻印があります。

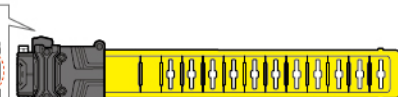

ベルト左(L)…1

警告 (けいこく)

保護者の方へ 必ずお読みください。

●小部品があります。誤飲・窒息の危険がありますので、3才未満のお子様には絶対に与えないでください。

注意 (ちゅうい)

●本商品には電子部品を使用しておりますので、ペースメーカーをご使用の方は、本商品を身体に近づけないようご注意ください。●可動部の隙間には指などを入れないでください。はさまれてケガをする恐れがあります。●LEDの光の点滅を見続けしないでください。気分が悪くなったりする恐れがあります。●ぶつかけたり、ふりまわすなど乱暴な遊びをしないでください。《電池を誤使用すると発熱・破裂・液漏れの恐れがあります。下記に注意してください》●万一、電池を飲み込んだとき、電池から漏れた液が目に入ったときは、すぐに医師に相談してください。漏れた液が皮膚や服に付いたときは水で洗ってください。●電池の交換は保護者の方が行ってください。●二次電池(充電式電池)は、絶対に使用しないでください。●古い電池と新しい電池、いろいろな種類の電池をまぜて使わないでください。●＋(プラスマイナス)を正しくセットしてください。●遊んだ後は必ずスイッチを切り電池をはずしてください。電池を入れたままにしておくと、液漏れの恐れがあります。●ショートさせたり充電、分解、加熱、火の中に入れてたりしないでください。●廃棄するときは、自治体の廃棄処理の指示に従ってください。



くちにいれない

〈使用上の注意〉●本商品は精密な電子部品で構成されています。落としたり、水にぬらしたり、汚したり、分解したりしないでください。また、高温・低温になる所での使用、保管はさけてください。●プラスチック梱包材は、開封後はすぐに捨ててください。●本商品には塗装部分がありますので、保管の際には他のもの(樹脂製品や家具、ソファ)と接触しないようにしてください。色がる場合があります。●可動部分・取付部分を無理な方向に強く引っ張ったり、曲げたりしないでください。●発音の一部にイントネーションが違っていたり、商品の特性上聞き取りにくいものがありますが、ご了承ください。●誤動作した場合は電源スイッチを入れ直してください。●ビルドドライバーには、フルボトル以外は取り付けられません。他のものを無理に取り付けると、破損する場合があります。●フルボトル側面のQRコードが剥がれたり、傷がついた場合や、汚れが付着している場合にQRコードを読み取れないことがありますのでご注意ください。

※QRコードは株式会社デンソーウェーブの登録商標です。

注意!! 保護者の方へ

本商品をご使用前に、本書をよくお読みいただき、お子様へご説明ください。

指はさみに
注意!!

ビルドドライバー
本体と、ベルトの間に
指をはさまないように
注意してください。

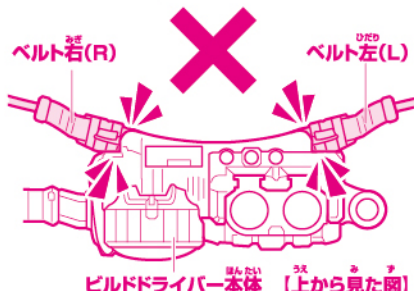

ビルドドライバー本体 【上から見た図】

各部名称

ビルドドライバー

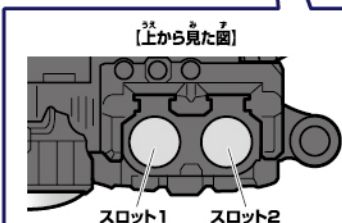
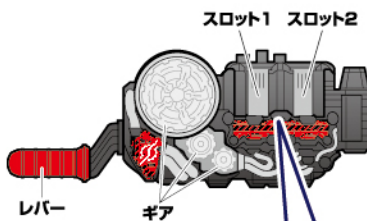

フルボトル

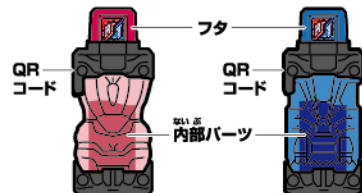

フルボトルの遊び方

フタが回転します。



フルボトルを上下に振ります。
→内部パーツが上下に可動します。



遊ぶ前に… 乾電池の入れ方 ※必ず保護者の方が行ってください。

電源の入れ方

※電源スイッチが×(OFF)になっていることを確認してください。
 音が小さくなって聞き取りにくくなったり、音が繰り返し鳴るなどの誤動作をする場合や、LEDの反応が悪くなった場合は、すべて新しい電池に交換してください。

- ①電池ふたを取り外します。
- ①-1 バックル裏側の電池ふたの穴を細い棒などで押しながら、
 - ①-2 電池ふたを矢印の方向にスライドさせて、取り外します。
- ②乾電池を入れます。
 単4乾電池3本(別売り)の⊕⊖をそれぞれ間違えないように入れます。
- ③電池ふたを戻します。
 電池ふたの突起と本体のミノを合わせ、スライドさせて閉じます。

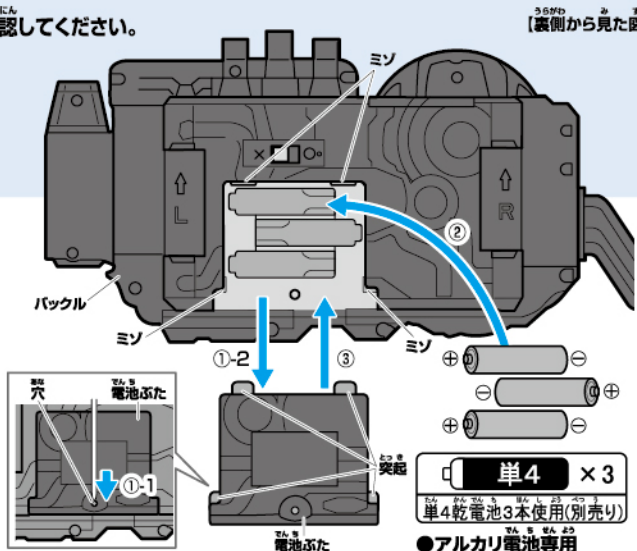

バックル裏側の電源スイッチを○(ON)にします。
 →起動音が鳴り、LEDが光ります。

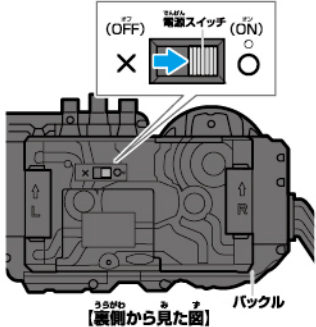

電池を使用する際は、次の項目に注意してください。

- ※未開封の新しい電池を使用してください。種類や銘柄の違う電池、メーカーの違う電池を混ぜて使用しないでください。
- ※電池の⊕⊖を間違えないように入れてください。
- ※遊び終わったら電源をOFFにしてください。また、長時間使用しないときは必ず乾電池を取り外してください。

ビルドドライバーの組み立てと装着の仕方 ※セット内容の状態から始めます。

1 ベルト右(R)・ベルト左(L)の取り付け

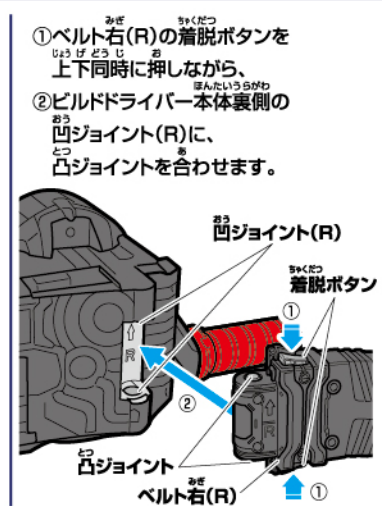
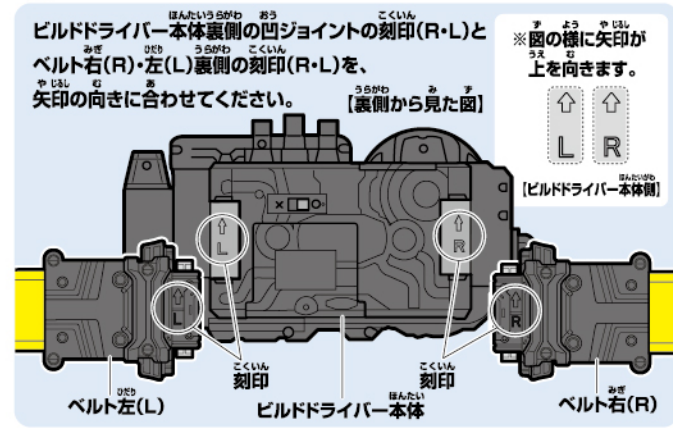

2 ベルト止めの取り付け



3 ベルトの調整

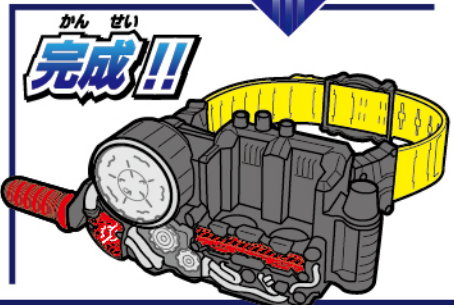
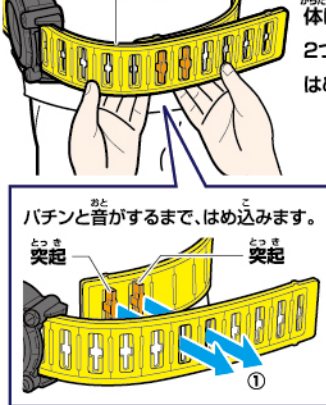

ベルトを取り外す時は…

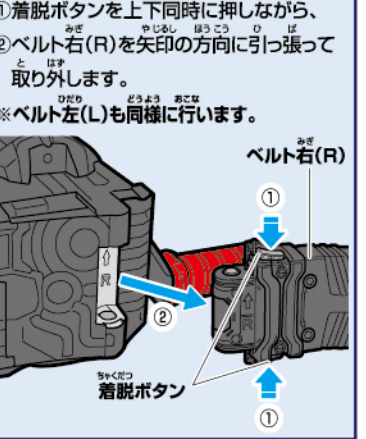

へん しん あそ 変身遊び! ※ビルドドライバー完成の状態から始めます。 ※説明のため、ベルト(右・左)は省略しています。

1 フルポトルのフタを正面にします。

フルポトルのフタを回転させて
絵柄を正面に向けます。

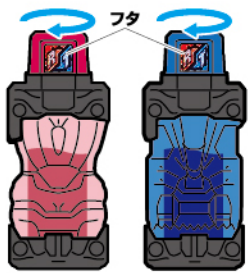

2 ビルドドライバーにラビットフルポトルをセットします。

ラビットフルポトルを逆にして
ビルドドライバーのスロット1に
カチッと音がするまで差し込みます。
→着脱音とセリフが鳴り、LEDが光ります。

※図を参考にセットする向きにご注意ください。

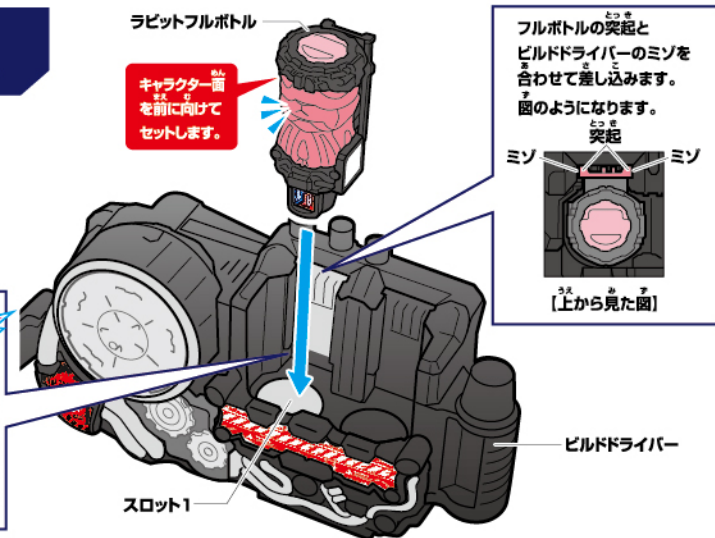
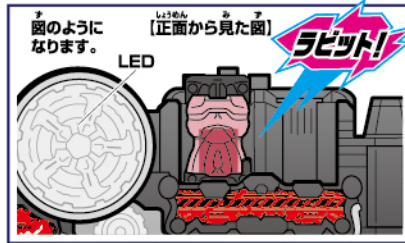

3 ビルドドライバーにタンクフルポトルをセットします。

タンクフルポトルを逆にして
ビルドドライバーのスロット2に
カチッと音がするまで差し込みます。
→着脱音とセリフ、待機音が鳴り、
LEDが光ります。

※待機音は約30秒で止まります。

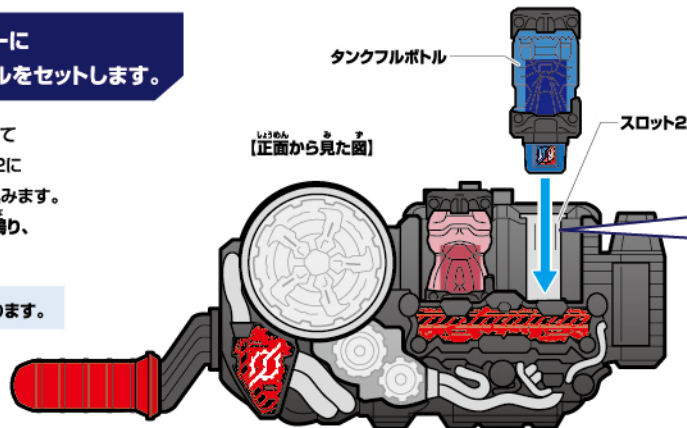

4 レバーを回転させます。

レバーを回転させます。
→ギアが回転し、レバー回転音と
変身音が鳴り、LEDが光ります。
フルポトルの内部パーツが
上下に可動します。

※ラビットフルポトルを
スロット2に、
タンクフルポトルを
スロット1に
セットしても発動する
音声は同じです。

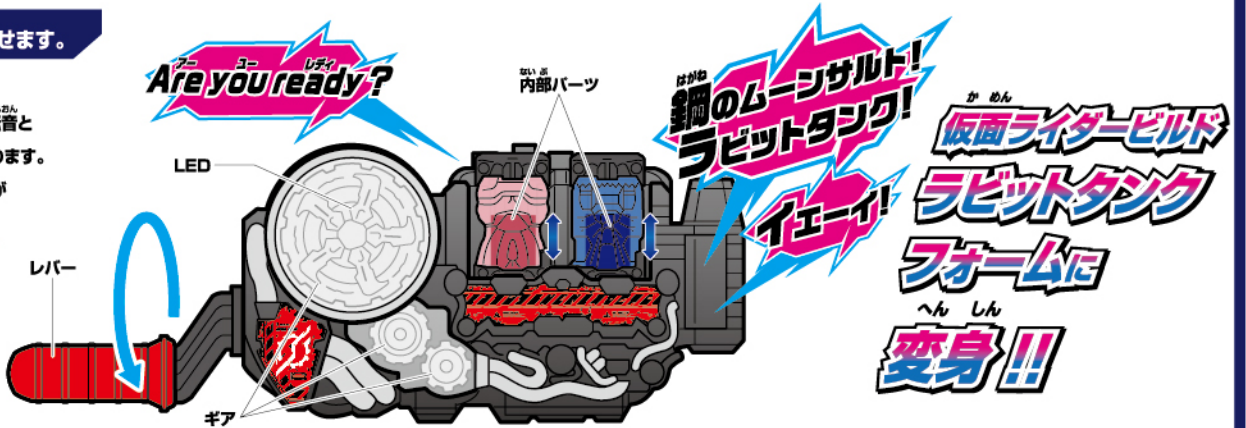

ひっ さつ わざ あそ 必殺技遊び! ※「変身遊び!」の後に行います。

レバーを回転させます。

レバーを回転させます。
→ギアが回転し、レバー回転音と
必殺技音が鳴り、LEDが光ります。
フルポトルの内部パーツが
上下に可動します。



フルポトルの取り外し方

フルポトルを、
スロットから真上に
引き抜きます。
→着脱音が鳴ります。

※どちらの
スロットも
共通です。

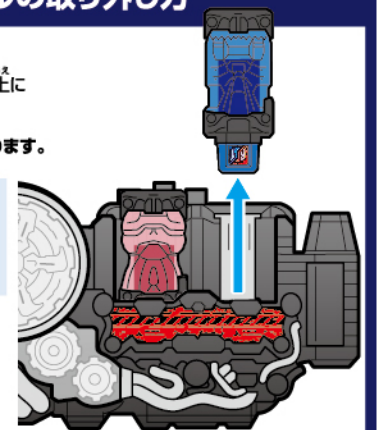

別売りのフルボトルを使って、フルボトルチェンジ遊び! ※「変身遊び!」の後に行います。

※別売りの「DXドリルクラッシャー」に付属するハリネズミフルボトルを例に説明します。

- ※「フルボトルの取り外し方と同様の手順で、タンクフルボトルを取り外します。
- ※「変身遊び!」①～③と同様の手順で、ハリネズミフルボトルをセットします。



ハリネズミフルボトル (別売り)

- ※「ベストマッチ」というセリフは特定の組み合わせで、フルボトルをセットしたときのみ鳴ります。

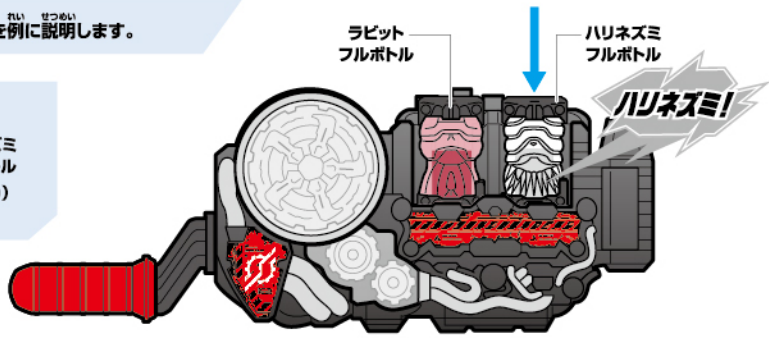

レバーを回転させます。

- レバーを回転させます。
- ギアが回転し、レバー回転音と変身音が鳴り、LEDが光ります。
- フルボトルの内部パーツが上下に可動します。

- ※「ベストマッチ」というセリフが鳴らないフルボトルの組み合わせの場合、変身音は共通の変身音が鳴ります。

- ※「ベストマッチ」というセリフが鳴らないフルボトルの組み合わせで、必殺技遊びをした場合、セリフは「ボルテックアタック!」になり、必殺技音が変わります。

