

セット内容

取扱説明書...1

各部名称

【正面】

バックル...1

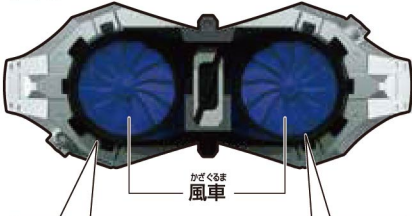

※バックルの風車のフィルムを剥がします。

【底面】



ベルト帯(前面)...1

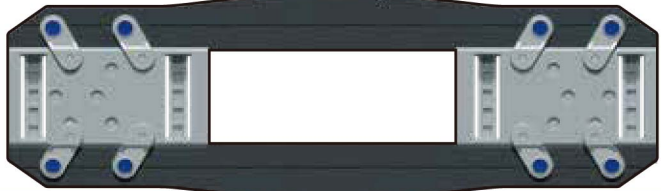

ベルト帯L...1

※セット内容の状態はベルト帯L、ベルト帯R、ベルト留めが組み合わされた状態です。

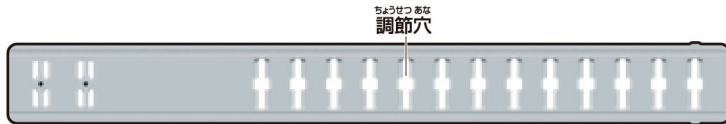

裏側にLの刻印があります。

ベルト帯R...1



ベルト留め...2

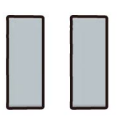

サイドバックルLR...各1

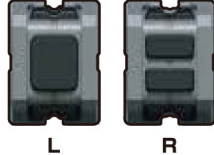

ベルト留め装飾パーツ...1



バックル用パーツ...2



警告 (けいこく)

保護者の方へ 必ずお読みください。

●小部品があります。誤飲・窒息の危険がありますので、3才未満のお子様には絶対に与えないでください。

注意 (ちゅうい)

《電池を誤使用すると発熱・破裂・液漏れの恐れがあります。下記に注意してください》●二次電池(充電式電池)は、絶対に使用しないでください。

●古い電池と新しい電池、いろいろな種類の電池を混ぜて使わないでください。●-(マイナス)を正しくセットしてください。●遊んだ後は必ずスイッチを切り電池をはずしてください。電池を入れたままにしておくと、液漏れの恐れがあり危険です。●ショートさせたり充電、分解、加熱、火の中に入れたりしないでください。●万一、電池から漏れた液が目に入ったときはすぐに大量の水で洗い、医師に相談してください。皮膚や服に付いた時は水で洗ってください。●廃棄するときは、自治体の廃棄物処理の指示に従ってください。●電池の交換は保護者の方が行ってください。

●ぶつかけたり、ふりまわすなど乱暴な遊びをしないでください。●本商品には電子部品を使用しておりますので、ペースメーカーをご使用の方はご注意ください。●可動部には指などを入れないでください。はさまれてケガをする恐れがあります。



くちにいけない

〈使用上の注意〉

●本商品は精密な電子部品で構成されています。落としたり、水にぬらしたり、汚したり、分解したりしないでください。また、高温・低温になる所での使用、保管はさけてください。●プラスチック梱包材は開封後はすぐに捨ててください。●本商品は樹脂製のソファやシート、タイルなどの上に置かないでください。長時間接触していると色移る場合があります。●可動部分・取付部分を無理な方向に強く引っ張ったり、曲げたりしないでください。●発音の一部にイントネーションが違っていたり、商品の特性上聞き取りにくいものがありますが、ご了承ください。

乾電池の入れ方 ※必ず保護者の方が行ってください。

※電源スイッチがX(OFF)になっていることを確認してください。
 ※音が小さくなって聞きとりにくくなったり、音が繰り返し鳴るなどの誤動作をする場合やLEDの発光が弱くなった場合は、すべて新しい電池に交換してください。

①電池ぶたを取り外します。

①-1 本体背面の電池ぶたの穴を先の細い棒などで押し、

①-2 電池ぶたを取り外します。

②乾電池を入れます。

単3乾電池3本(別売りのプラスマイナス)をそれぞれ間違えないように入れます。

③電池ぶたを戻します。

電池ぶたの突起と本体のミノを合わせ、電池ぶたを閉じます。

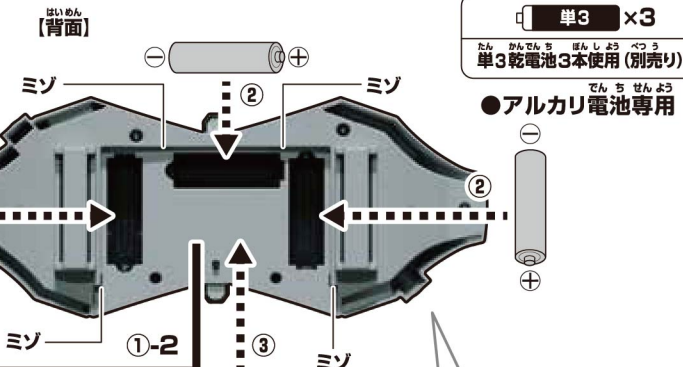
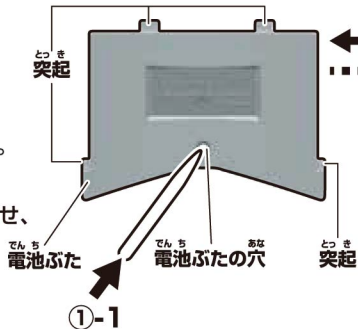

電源の入れ方

本体底面の電源スイッチをON(オン)にします。

→「起動音」が鳴ります。
 ※遊び終わった後は、必ず電源スイッチをX(OFF)にしてください。

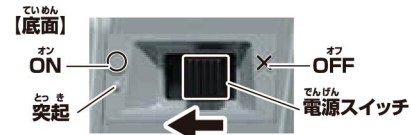

ベルトの組み立て方 ※セット内容の状態から始めます。

①ベルトを図のようにそれぞれ取り外します。

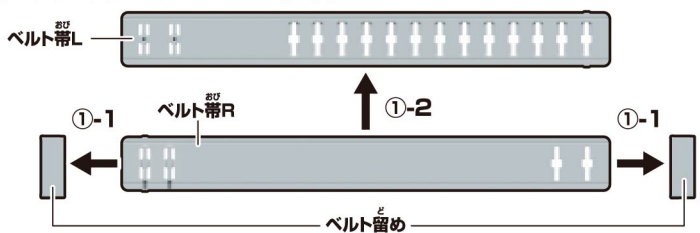

②ベルト帯(前面)にバックルをはめ込みます。

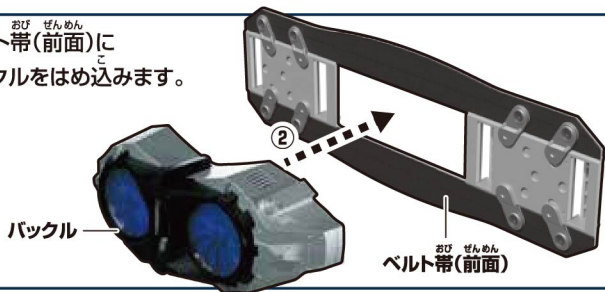

③ベルト通しにベルト帯Lを通します。

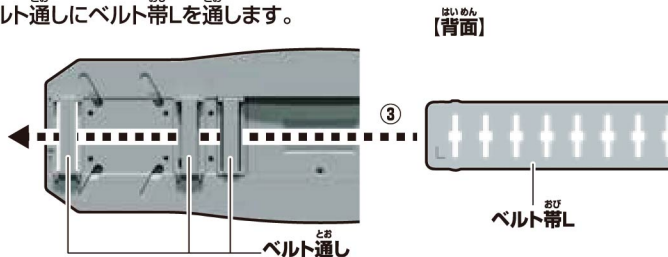

④ベルト帯LにサイドバックルLを通します。



⑤ベルト帯Rにベルト留め、

サイドバックルRの順番で通します。

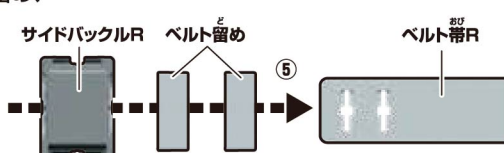

⑥-1ベルト通しにベルト帯Rを通し、

⑥-2ベルト帯Lの突起をベルト帯Rの穴にはめ込みます。



⑦ベルト帯Rの突起をベルト帯Lの調節穴にはめ込みます。

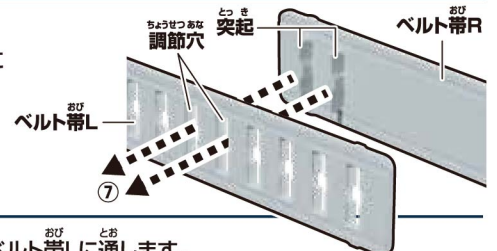

⑧-1ベルト留めを1つベルト帯Lに通します。

⑧-2ベルト帯Lにベルト留め装飾パーツを通します。

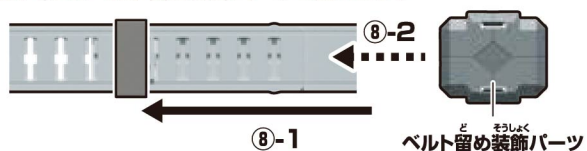

⑨もう1つのベルト留めを図の位置に移動します。



⑩バックル用パーツをバックルのジョイントに取り付けます。

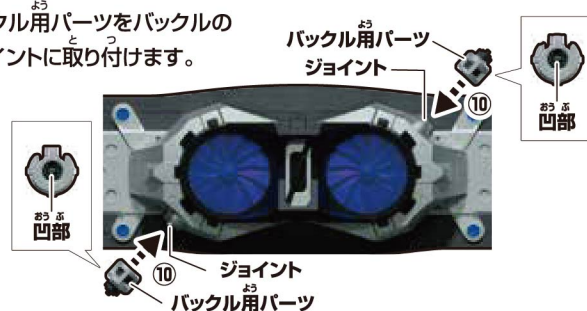

かんせい
完成!

アルティメットハーフトイフーンの遊び方

※ベルト完成状態から始めます。

ボタン短押し遊び

底面ボタンを短押しします。
 →短押しするたびに、下記の音声リストの音声順番に鳴ります。



底面ボタン

短押し時音声リスト

順番	音声	順番	音声
①	第0号変身音(風車の回転あり)	⑤	攻撃音3
②	マフラーを巻く音	⑥	攻撃音4
③	攻撃音1	⑦	攻撃音5
④	攻撃音2	⑧	攻撃音6

※⑧の音声を鳴らした後ももう一度底面ボタンを押すと、③の音声に戻ります。
 ※電源を一度切り、入れなおすと起動音が鳴り、音声リストの①に戻ります。

ボタン長押し遊び

底面ボタンを長押しします。
 →「第0号が泡になる音」が鳴ります。
 ※上記の操作の後に底面ボタンを短押しすると、左記の短押し時音声リストの①に戻ります。



底面ボタン