

DONJARA ドンジャラ NEO



取扱説明書

たいしょうねんれい さいいじょう
対象年齢 6才以上

セット内容

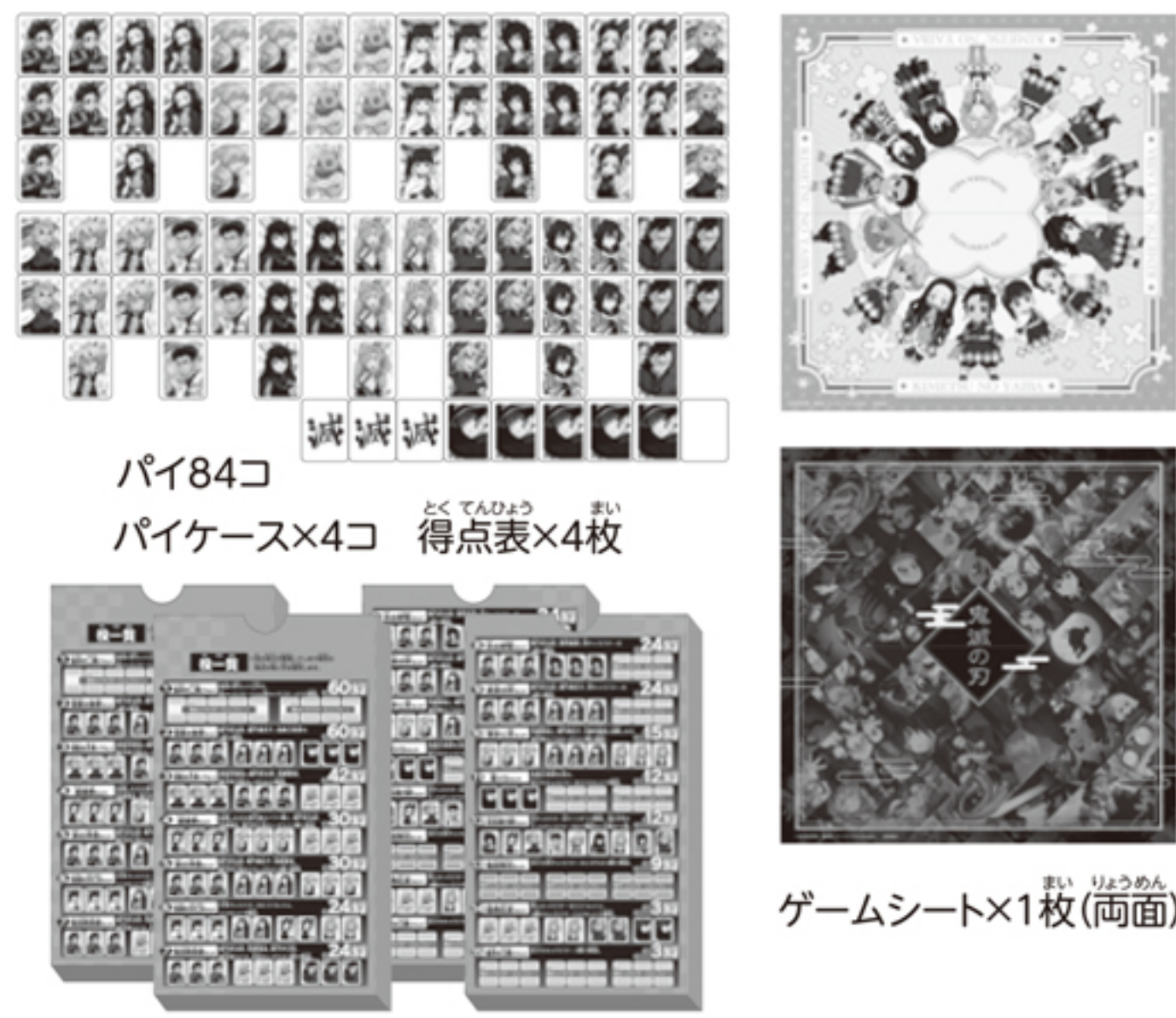
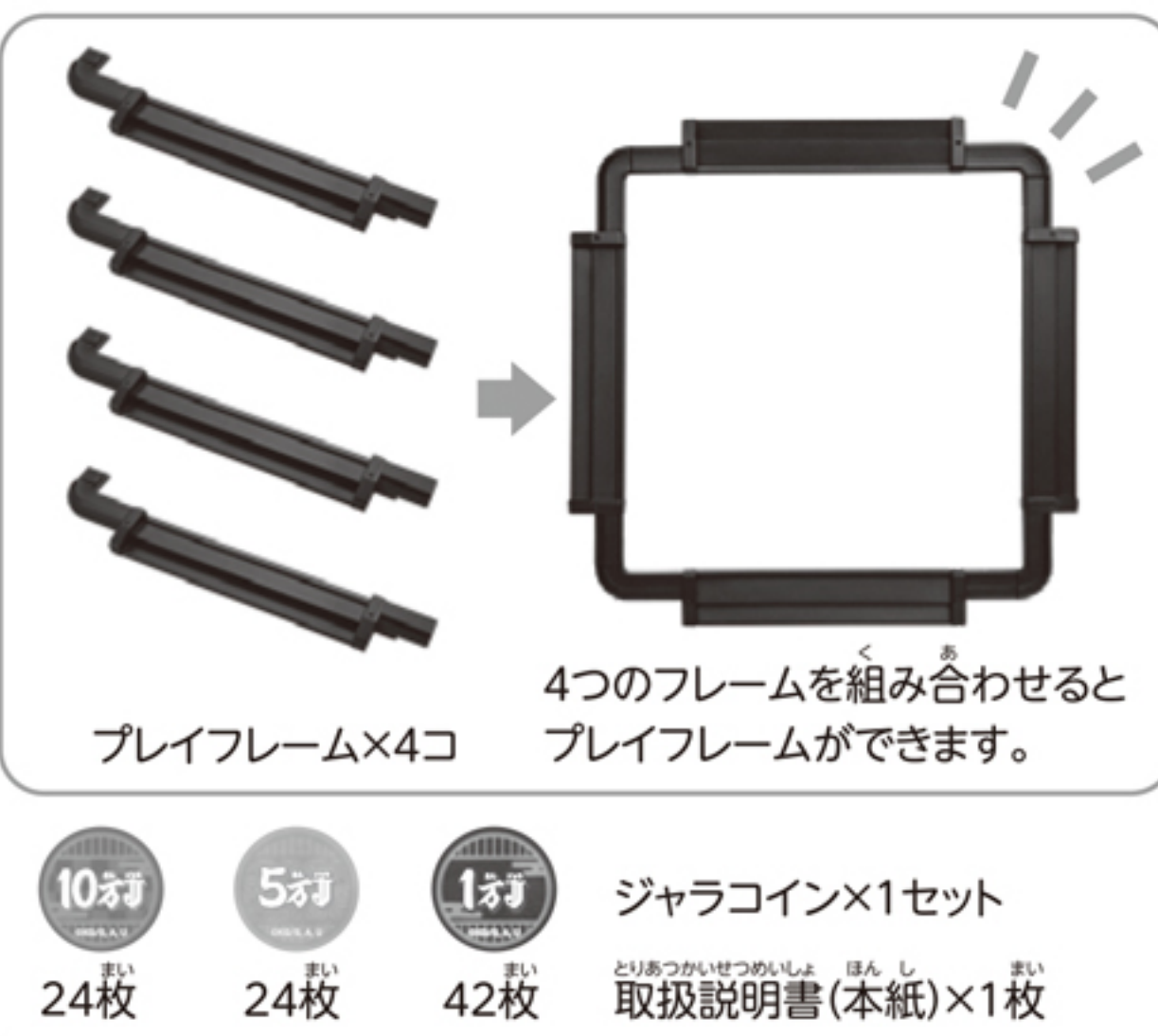

警告 (けいこく)
保護者の方へ 必ずお読みください。
●小部品があります。誤飲・窒息の危険がありますので、3才未満のお子様には絶対に与えないでください。

注意 (ちゅうい)
●取扱説明書(本紙)を必ずお読みください。
●ぶつかけたり、ふりまわすなど乱暴な遊びをしないでください。
●袋を頭からかぶったり、顔を覆ったりしないでください。窒息する恐れがあります。

〈使用上の注意〉●袋は梱包材ですので、開封後すぐに捨ててください。●本商品を樹脂製のソファやシートの上に置かないでください。長時間接触していると色が移る場合があります。

〈お問い合わせ先〉バンダイお客様相談センター
https://www.bandai.co.jp/support/top
ナビダイヤル 0570-041-101
受付10時～16時(土日祝日、当社指定休業日を除く)

海外からのお問い合わせは受け付けておりません。
Customer service inquiries are not accepted from outside Japan.

1 ドンジャラ 基本の遊びかた

遊ぶ準備・すすめかた

- ジャンケンで親を決めます。親は1ゲーム毎に時計回りで交代します。
- 83コ全部のパイをウラ返したままプレイフレームの上で混ぜ、図のように親は11コずつ2段、その他のプレイヤーは10コずつ2段に重ねて並べます。

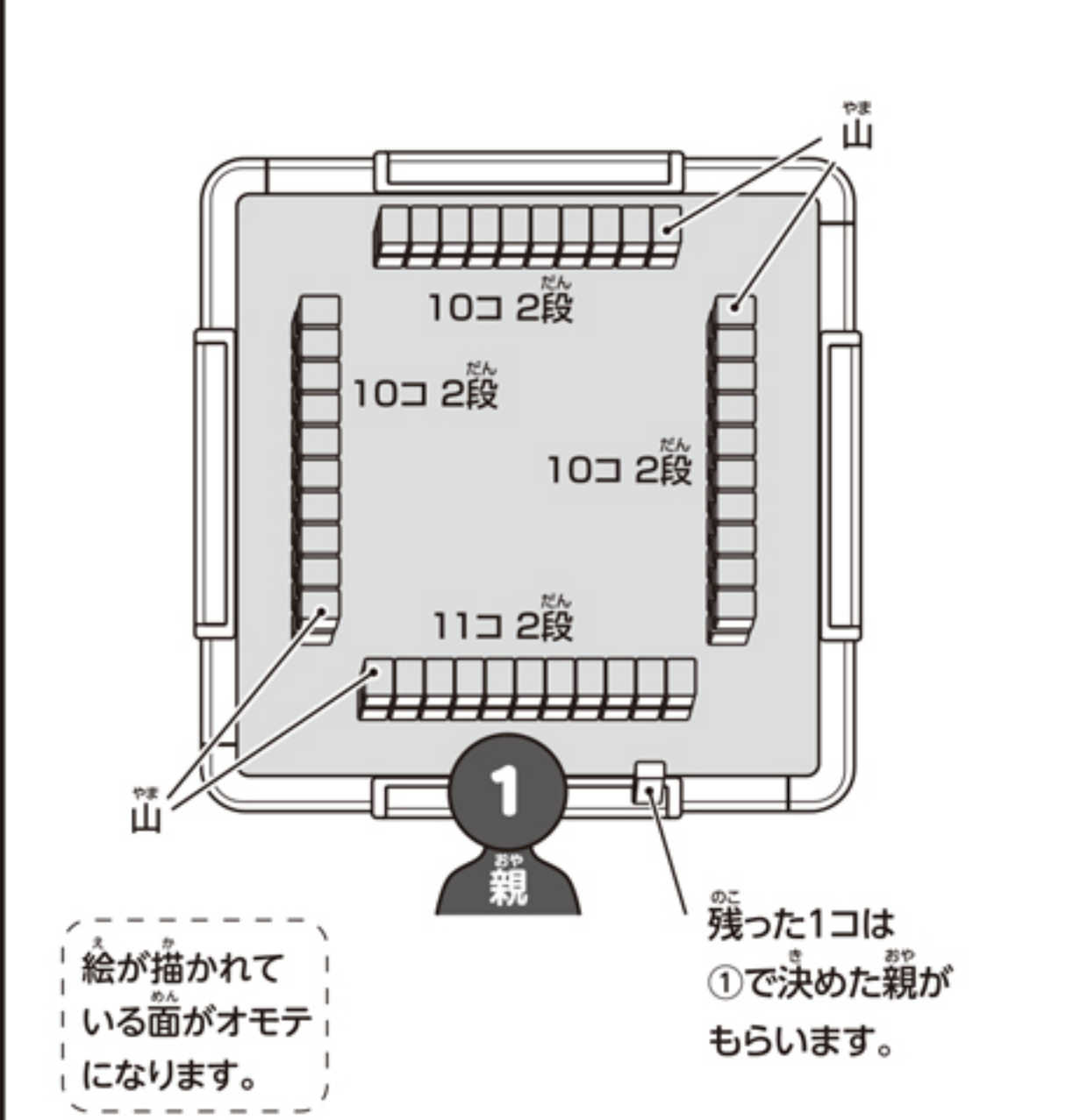

- 親は1コ多くパイを持っているので、1ターン目では1コパイを捨てます。その他のプレイヤーは③の山の続きから1コパイを取り、いらぬパイを決めて1コ捨てます。

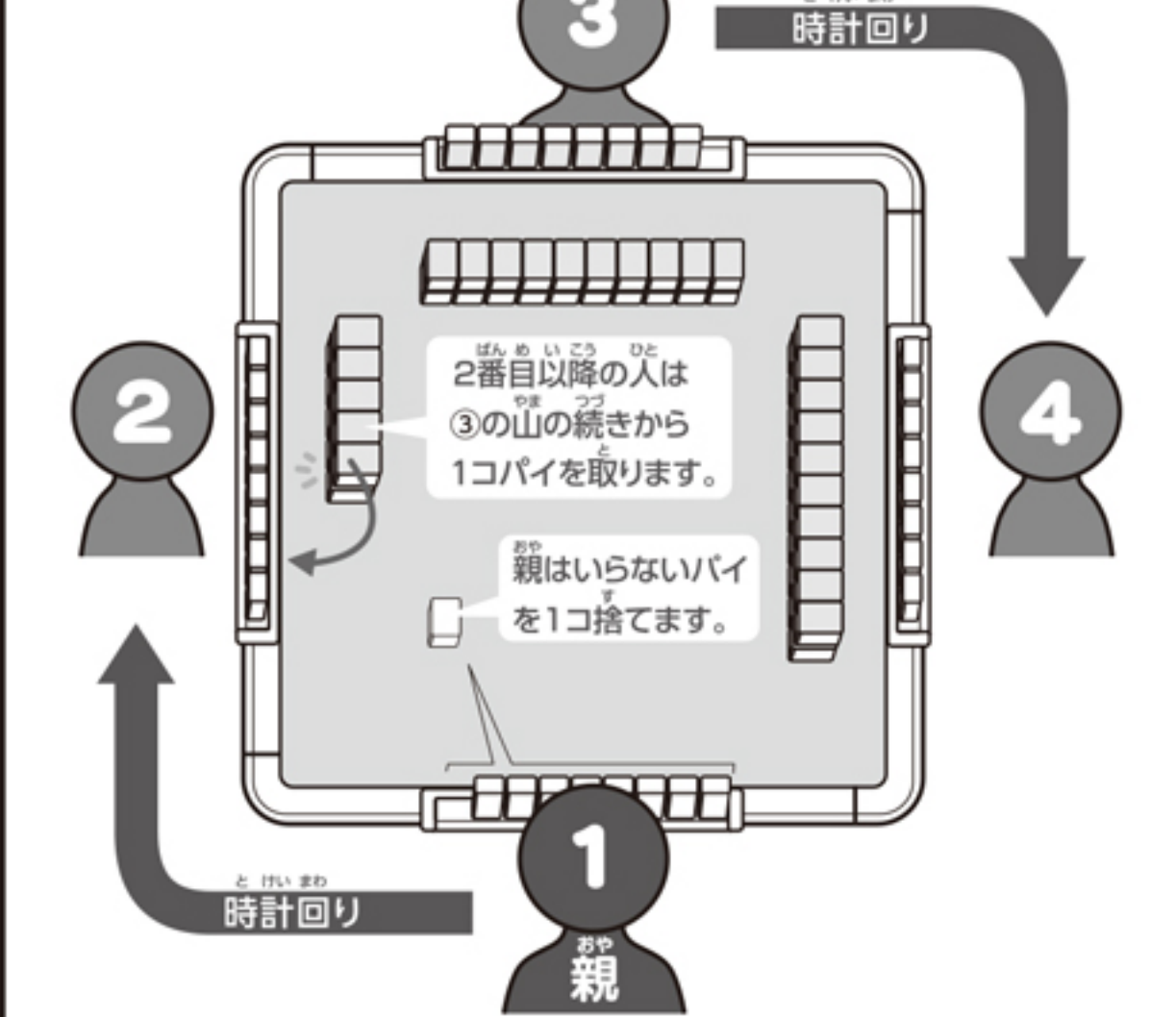

- 親の前の山の右端から、親から順番に2コずつ時計回りにパイを取ります。全員が8コ取るまで続けます。

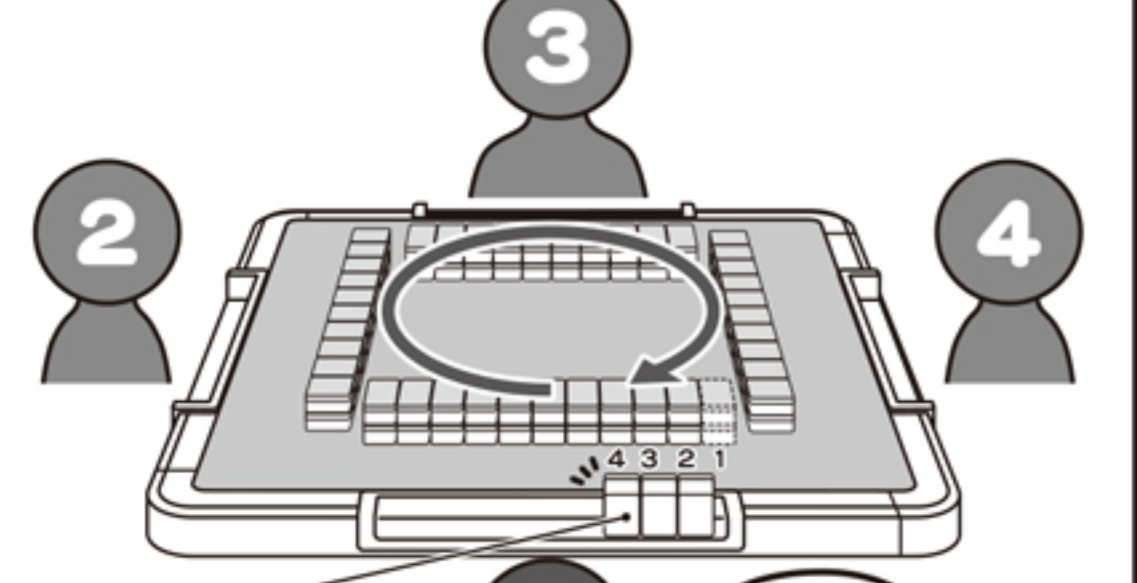

- 各プレイヤーにジャラコインを60万ジャラずつ配ります。
※ジャラコインは1枚ずつ切り取ってから配ってください。

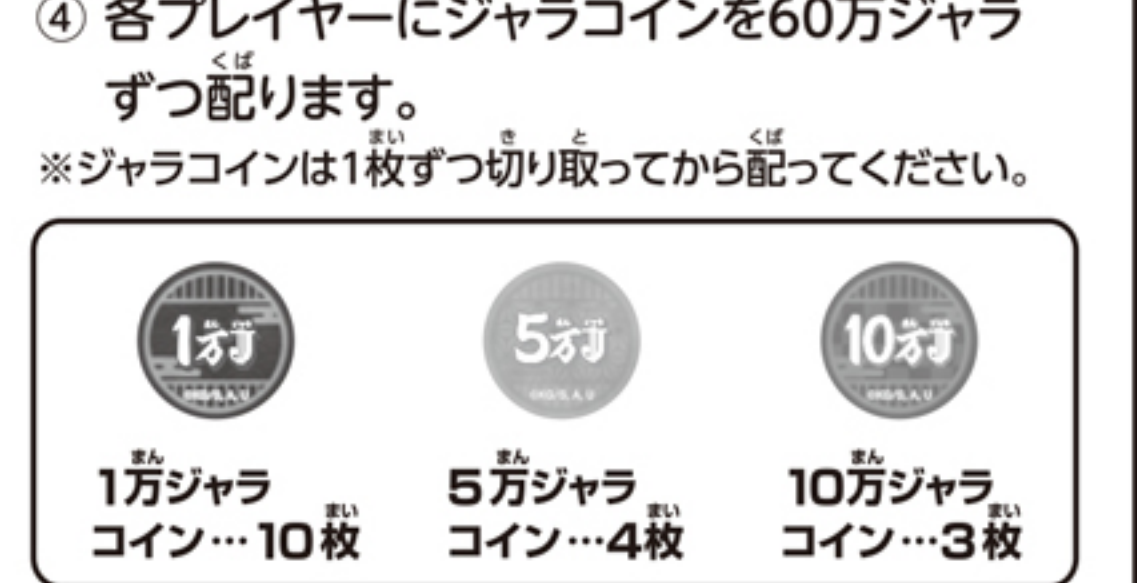

- パイを捨てる時は図のように、山の内側にパイをオモテにして並べていきます。

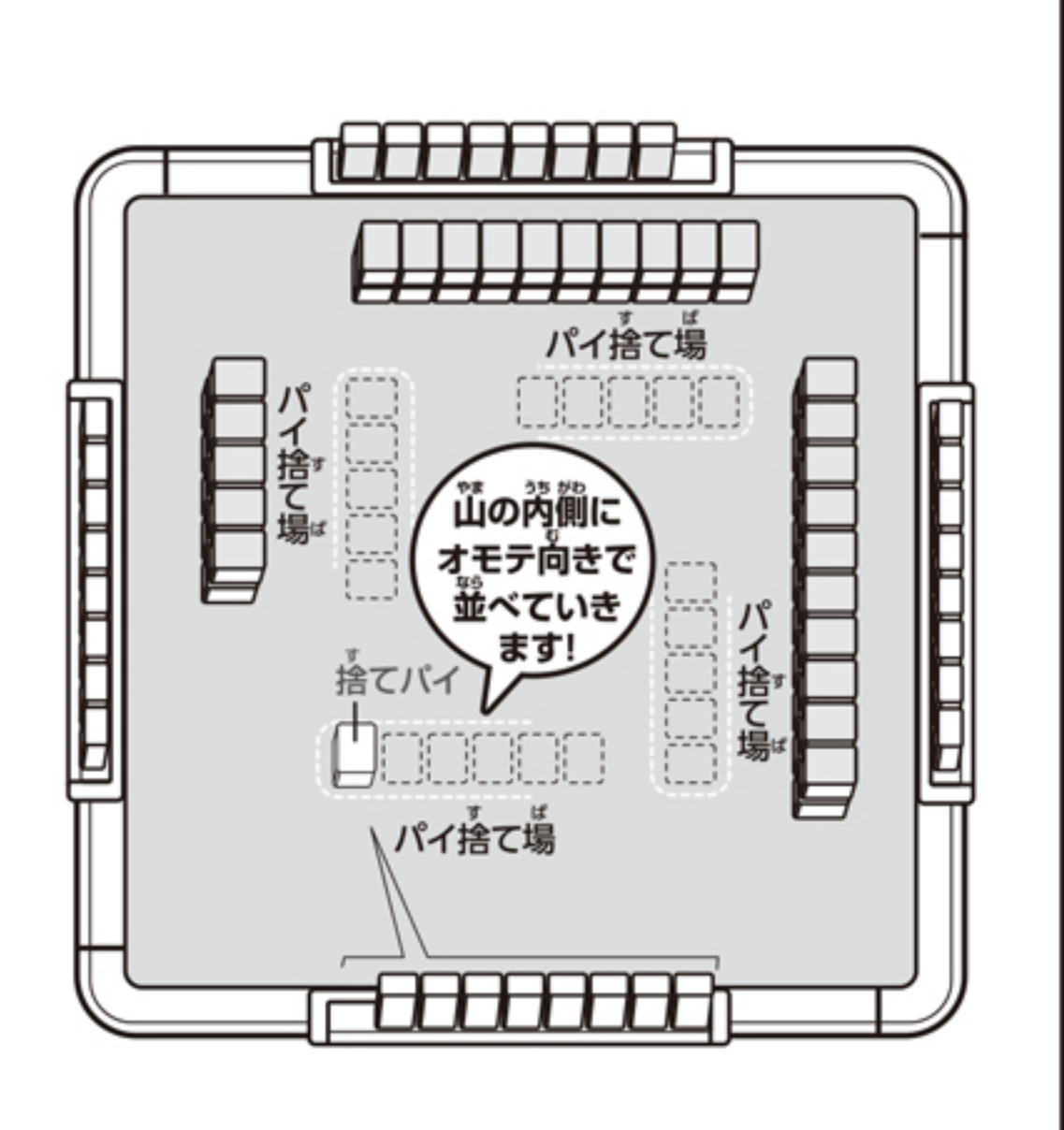

リーチをしよう!

① 役があと1コで揃う時がリーチです。リーチになった時はパイを捨てる時に横向きにします。

捨てパイ
リーチパイ

② 必ずリーチを宣言します。
※リーチ宣言をしないと上がりません。

「リーチ!」

★リーチのときのルール★

1 自分で取って上がれる!
役を揃えるために必要な残りの1パイが出るまで、自分の順番で山からパイを取り続けます。(手持ちのパイと、山から取ったパイを入れ替えられなくなります。)

2 誰かが捨てたパイで上がれる!
誰かがパイを捨てた時に、そのパイで上がれる場合はすぐに「ドンジャラ!」と言って自分の手持ちのパイを見せて上がるができます。この時、得点分のジャラコインはパイを捨てたプレイヤーからのみもらえます。
※同時に2人以上が上がってしまった場合、ジャンケンで勝った1人だけが、パイを捨てたプレイヤーから得点分のジャラコインをもらうことができます。

プレイヤー数	2人～4人
用意するもの	●プレイフレーム ●パイ式(予備白パイ1コを除く) ●ジャラコイン式 ●得点表×プレイヤー数 ●ゲームシート

上がりかた

- セット...同じ種類のパイ2から5コを集めると1セット作れます。
- 役...得点表に書かれた役を揃えと上がることができます。
※詳細は得点表をご確認ください。
※得点表に記載された役の画像は上がりのイメージの一例です。これ以外の組み合わせもあります。
- 得点表
役は全15種あります。両面に渡って役が記載されています。
- 集める役を決めて、山から取ったパイと、手持ちのパイを入れ替えていきます。リーチになったら「リーチをしよう!」の順番に沿ってリーチしてください。
- 役が揃ったら「ドンジャラ!」と言い、自分のパイを見せましょう。

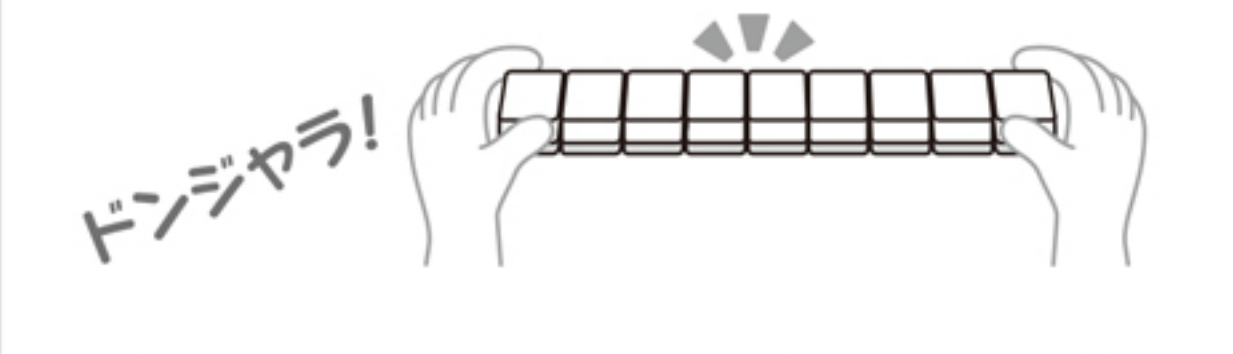

手持ちのジャラコインを計算して合計ジャラが一番多いプレイヤーの勝ちです。

「山」から取ったパイで残りのプレイヤーで均等に自分の役が完成した場合に割って支払います。

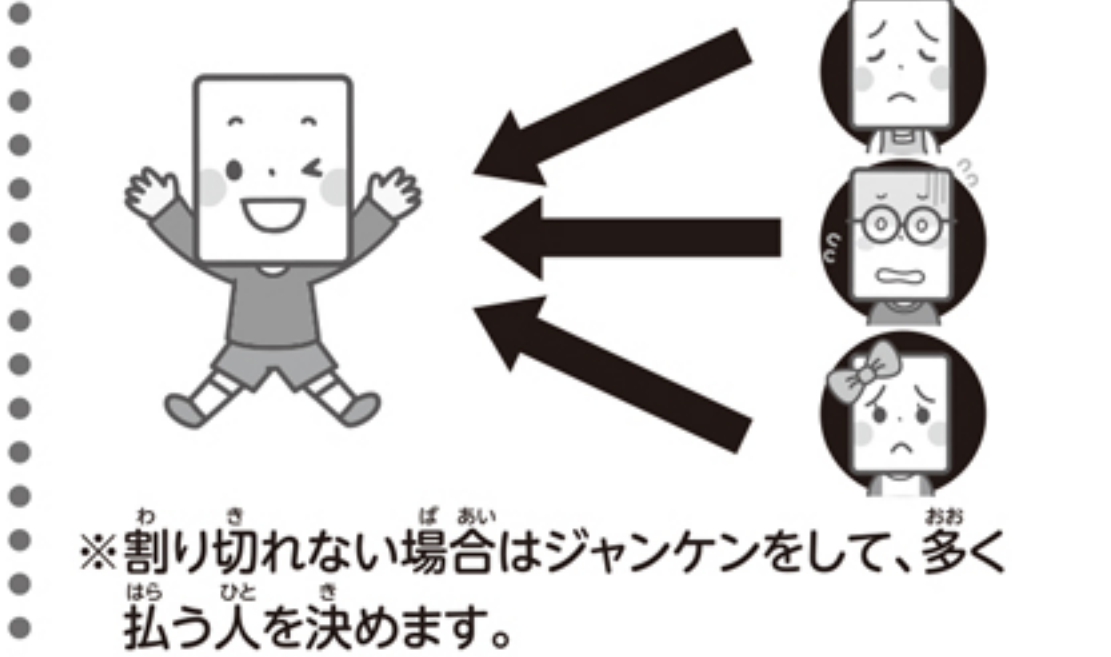

他のプレイヤーがパイを捨てた時、そのパイを取って自分の役が完成した場合、パイを捨てたプレイヤーのみから上がった得点分のジャラコインをもらえます。

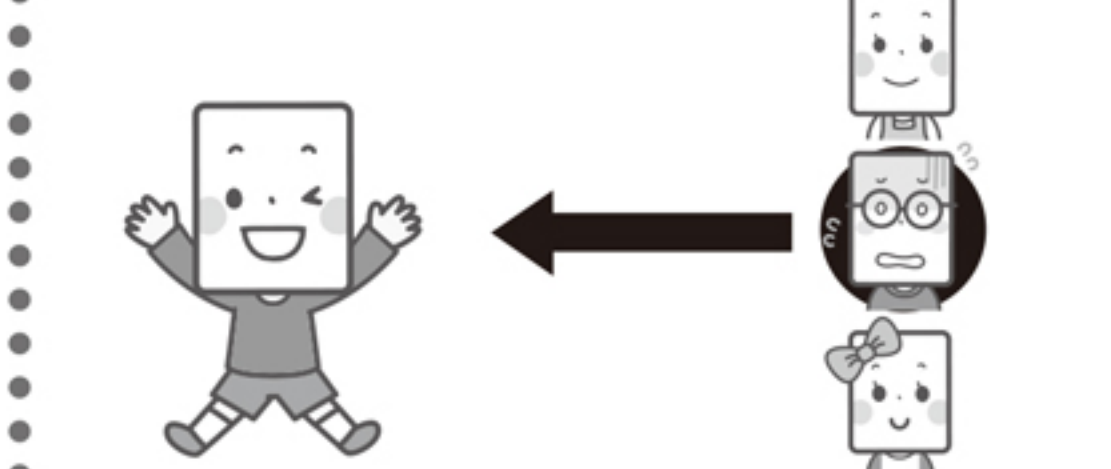

- 誰かが上がったら、そこで1ゲーム終了で、親を交代してください。山のパイがなくなった場合も1ゲーム終了とし、親を交代してください。親が2周回ったらゲームセットです!途中でジャラコインがゼロになったプレイヤーが発生した場合もゲームセットです。
※ドンジャラとよこどりのタイミングがプレイヤー同士でかぶった場合、ジャンケンで勝った方を優先します。

よこどりルール

- 自分の順番の時にひとつ前のプレイヤーが捨てたパイで自分の1セットが作れる場合、「よこどり!」と言って、そのパイをもらい、自分の持っているパイと合わせて1セットにできます。
- できた1セットは、プレイフレームの上(自分の右手側の角)にオモテにして置き、自分の残りのパイの中からいらぬパイ1コをパイ捨て場に捨てます。
- その後は、自分は山からパイを取らず、次のプレイヤーの順番になります。よこどりで1セットでも2セットでも作れますが、必ず最後はリーチで上がります。 ※「よこどり」を行ったターンでリーチすることが可能です。
※リーチパイをよこどりされた場合は、取られた前にあるパイを横向きにします。

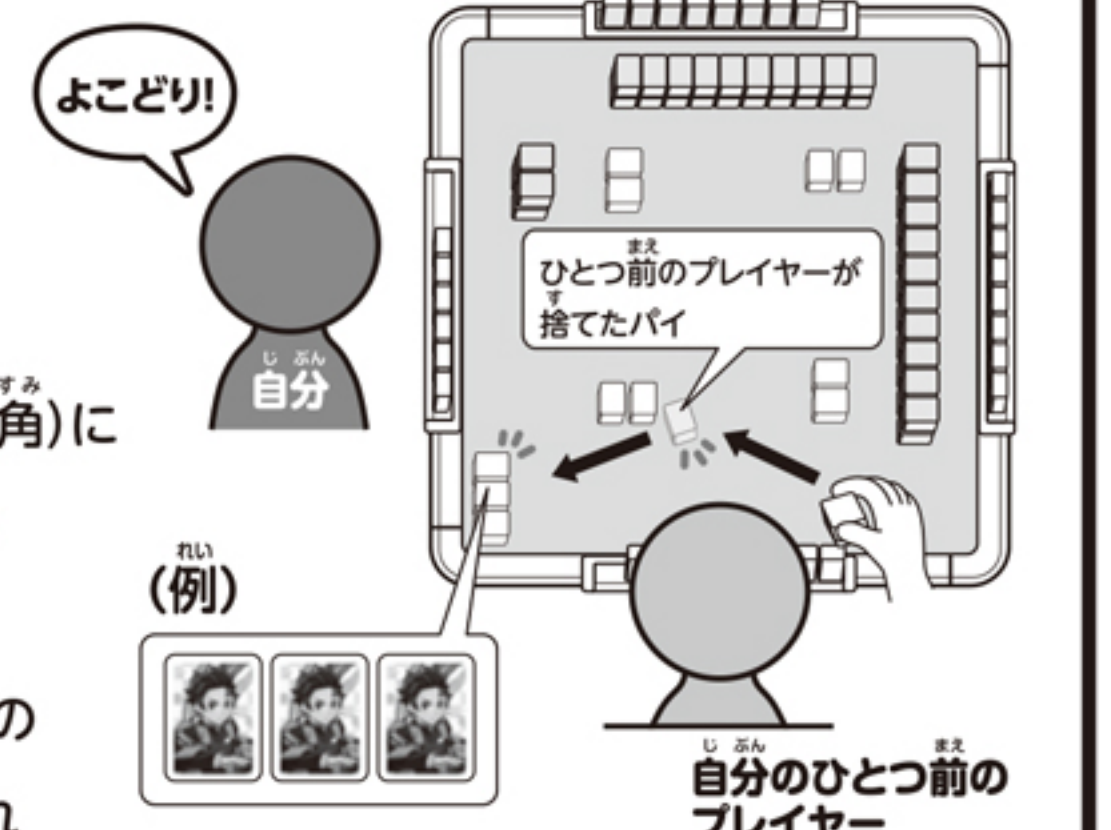

特別なパイ

オールマイティパイ
(例) 滅 1セット完成

滅マークパイ
右下に「滅」のマークが入ったパイです。
【鬼滅ドンジャラ】で遊ぶ時にこのパイを捨てることで特殊効果を発動することができます。

② 鬼滅 ドンジャラ

プレイヤー数	2人~4人
用意するもの	●プレイフレーム ●パイ式 (予備白パイ1コを除く) ●ジャラコイン式 ●得点表×プレイヤー数分 ●ゲームシート

準備 ゲームの準備は【①ドンジャラ】と全て同じです。

【柱キャラクター滅マーク効果】

すすめかた 基本ルールは【①ドンジャラ】と全て同じです。ただし下記の特典ルールが追加されます。



●自分の順番の時に滅マークがついたパイを捨てることで下記の固有の効果を発揮します。

鬼殺隊 柱キャラクター 滅マーク効果一覧

 富岡義勇 自分が過去のターンでパイ捨て場に捨てたパイと、パイ立てにあるパイを1コだけ交換することができる。	 胡蝶しのぶ 他のプレイヤーから1人選び、そのプレイヤーの手持ちのパイを見ずに2コ選び、自分のパイ捨て場から選んだ2コと入れ替えられる。	 煉獄杏寿郎 他のプレイヤーから1人選び、そのプレイヤーの手持ちのパイを見ずに2コ選び、そのプレイヤーのパイ捨て場から選んだ2コと入れ替えられる。
 甘露寺蜜璃 好きなプレイヤーを選び、そのプレイヤーと席を交換することができる。(結果としてパイが交換されることになる。)	 悲鳴嶼行冥 他のプレイヤーがパイ捨て場に捨てたパイをどれでも1コもらえる。もったら自分のパイ立てにあるパイを1コ捨てる。	 宇髄天元 手持ちのパイ1コをオールマイティパイにできる。選んだパイはウラ返しにする。
 時透無一郎 他のプレイヤーの中から1人選び、そのプレイヤーの次のターンを1回休みにすることができる。	 伊黒小芭内 このパイを捨てたプレイヤーは、今回のゲーム中は自分の捨てたパイで「ドンジャラ!」をされることはない。	 不死川実弥 このパイを捨てたプレイヤーが「ドンジャラ!」をした場合、得点が倍になる。

●滅マーク効果発動よりも「ドンジャラ!」が優先されます。
●滅マークの効果で捨てられたパイでは「ドンジャラ!」はできません。
●滅マークの効果は自分の順番の時にひとつしか使えません。
●リーチを宣言したプレイヤーは、新たに滅マークの効果は発動できません。
●滅マークの効果は使わなくてもOKです。
※滅マークの効果発動によってリーチが崩れる場合があります。

勝敗
表面「上がりかた」を参照してください。

③ どこまで取れる?パイ取り合戦

プレイヤー数	2人~4人
用意するもの	●プレイフレーム ●パイ式 (予備白パイ1コ・オールマイティを除く) ●ゲームシート

準備 ①全てのパイをウラにしてよくかき混ぜ、プレイフレームの上の端によせ、中央を空けておきます。

すすめかた

- ①ジャンケンで勝ったプレイヤーから時計回りでいきます。
- ②自分の順番になったらウラ向きのパイをプレイフレームの中央でオモテにしていきます。
- ③自分が止めたいと思うまで1コずつめくっていきます。
- ④止めた所で、そこまでオモテにしていたパイを自分の手元に置きます。
ただし、途中で同じキャラクターパイをめくってしまったら、その時点でオモテになっているパイ(手元のパイは除く)は没収となります。
(没収されたパイはウラにしてパイケースなどに入れておきます。誰も手に入れることはできません。)
めくるのを止めてパイを獲得するか、パイを没収されたら、次のプレイヤーに交代していきます。
- ⑤全てのパイがオモテになって、パイがなくなったらゲーム終了です。



勝敗
すべてのパイがオモテになった時点で一番多くパイを持っているプレイヤーの勝ちです。
(パイの数が同じだった場合は、ジャンケンをして勝敗を決めます。)

④ 鬼殺隊集結の号令

プレイヤー数	2人~4人
用意するもの	●プレイフレーム ●パイ式 (予備白パイ1コ・オールマイティを除く) ●ゲームシート

準備

- ①用意したパイをプレイフレームの上でウラ返してよく混ぜ、プレイフレームの上に置きます。
- ②ジャンケンで順番を決めます。

勝敗 一番早く鬼舞辻無惨以外のキャラクターパイ(15種)を揃えたプレイヤーの勝ちです。

すすめかた

- ①ジャンケンで勝ったプレイヤーから時計回りでいきます。
- ②自分の順番になったらプレイフレームの上に出ているパイから1コ選んで他のプレイヤーに見えないように手持ちのパイにします。
- ③各プレイヤーが繰り返していき手持ちのパイが15コになったら、プレイフレームの上からパイを1コ取り、手持ちの中からいらぬパイを1コウラ返しでプレイフレームの上に出していきます。



⑤ 全集中パイ積み合戦

プレイヤー数	2人~4人
用意するもの	●パイ式

準備 ①ジャンケンで勝ったプレイヤーから時計回りでいきます。

勝敗 最後までタワーを崩さずにいたプレイヤーの勝ちです。

すすめかた

- ①パイをタテにして積んでタワーを作っていきます。
- ②パイを積み時は片手で行います。
(パイを積んで手から離れた後はパイを動かさせません。)これを順番に繰り返します。
- ③それぞれ自分のタワーが崩れてしまったら、崩れたプレイヤーは負けです。勝負から外れます。他のプレイヤーの崩れたパイにぶつかって崩れてしまった場合は、そのプレイヤーも負けになります。
(他のプレイヤーのタワーに触れてしまい、崩れてしまった場合は崩してしまったプレイヤーの負けとなり、崩されたプレイヤーは崩された時の個数から再開します。)

