

ハリケンジャイロ -MEMORIAL EDITION- の遊び方

※WEB取扱説明書内の画像はイメージです。

セット内容

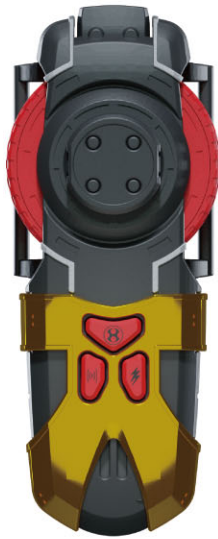

ハリケンジャイロ本体…1



レッド用
シノビメダル…1



ブルー用
シノビメダル…1



イエロー用
シノビメダル…1



ベルト…1

⚠ 注意

お買い上げのお客様へ 必ずお読みください。

●本商品の対象年齢は15才以上です。対象年齢未満のお子様には絶対に与えないでください。●電池(別売り)、電池ふたなどの誤飲事故に注意してください。●耳の近くで使用してはいけません。誤って使用すると、聴覚を損なう恐れがあります。●本商品には電子部品を使用しております。ペースメーカーをご使用の方は、本商品を身体に近づけないようご注意ください。●LEDの光の点滅を見続けしないでください。気分が悪くなったりする恐れがあります。●回転部に指や髪の毛や衣服などをはさまれないように注意してください。《電池を誤使用すると発熱・破裂・液漏れの恐れがあります。下記に注意してください》●二次電池(充電式電池)は、絶対に使用しないでください。●古い電池と新しい電池、いろいろな種類の電池を混ぜて使わないでください。●+- (プラスマイナス)を正しくセットしてください。●遊んだ後は必ずスイッチを切り電池をはずしてください。電池を入れたままにしておくと、液漏れの恐れがあり危険です。●ショートさせたり充電、分解、加熱、火の中に入れてたりしないでください。●万一、電池から漏れた液が目に入ったときはすぐに大量の水で洗い、医師に相談してください。皮膚や服に付いた時は水で洗ってください。●廃棄するときは、自治体の廃棄物処理の指示に従ってください。

〈使用上の注意〉●本商品は精密に作られています。無理な力を加えたり、落としたりすると破損する恐れがあります。●本商品は精密な電子部品で構成されています。落としたり、水に濡らしたり、汚したり、分解したりしないでください。また、高温・低温になる場所での使用、保管はさけてください。●プラスチック梱包材は、開封後はすぐに捨ててください。●本商品には塗装部分がありますので、保管の際には他のもの(樹脂製品や家具、ソファ)と接触しないようにしてください。色が移る場合があります。●可動部分・取付部分・縫製部分を無理な方向に強く引っ張ったり、曲げたりしないでください。●発音の一部にイントネーションが違っていたり、商品の特性上聞き取りにくいものがありますが、ご了承ください。●ハリケンジャイロ本体には、対応商品以外はセットしないでください。故障や破損の原因となります。●付属のシノビメダルはハリケンジャイロ本体以外にはセットしないでください。故障や破損の原因となります。●強く擦るなどすると、塗装部分に傷や剥がれ等が発生する場合があります。取扱いに注意してください。

矢印一覧



取り付けます。



取り外します。



可動させます。

各部名称

ハリケンジャイロ

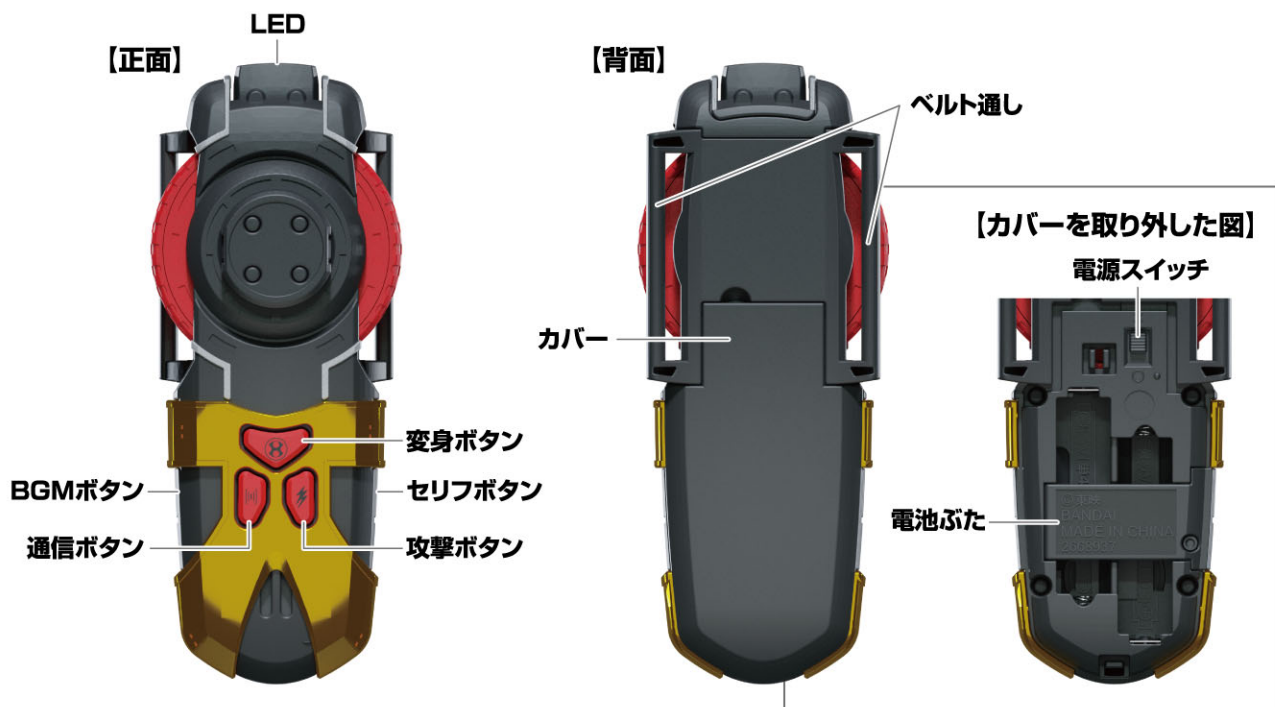

ベルト



矢印一覧



取り付けます。



取り外します。



可動させます。

乾電池・電源の入れ方

乾電池の入れ方

※音が小さくなって聞き取りにくくなったり、音が止まるなどの誤動作をする場合や、LEDの発光が弱くなった場合は、すべて新しい電池に交換してください。

①カバーパーツを取り外します。

本体背面のカバーを取り外します。

②電池ふたを取り外します。

②-1 本体背面の電池ふたの穴を先の細い棒などで押しながら、

②-2 電池ふたを矢印の方向にスライドさせて取り外します。

③電池を入れます。

単4乾電池2本(別売り)の \oplus \ominus をそれぞれ間違えないように入れます。

④電池ふたを戻します。

電池ふたの突起と本体のミゾを合わせ、電池ふたを閉じます。

⑤カバーを戻します。



カバ-

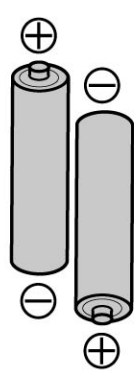

【背面】

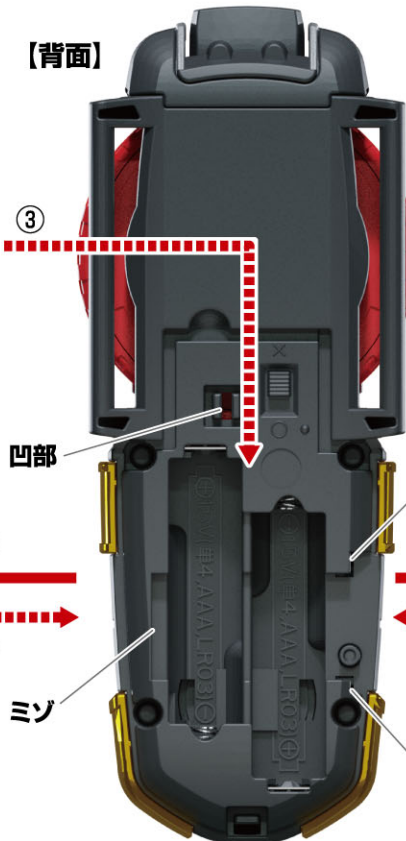

単4 ×2

単4乾電池2本使用(別売り)

●アルカリ電池専用

突起

電池ふた

突起

穴

矢印一覧



取り付けます。



取り外します。



可動させます。

電源の入れ方

本体背面の電源スイッチをONにします。

→LEDが光り、起動音が鳴ります。

※遊び終わった後は、
必ず電源スイッチを
OFFにしてください。

【カバーを取り外した図】

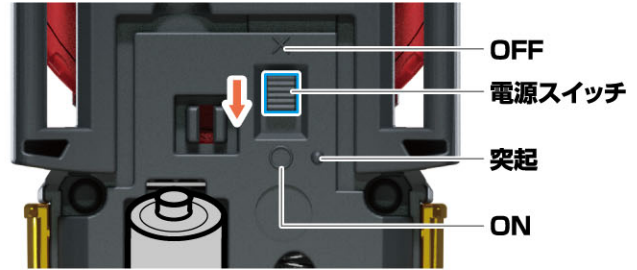

ベルトの取り付け方

ハリケンジャイロ本体への取り付け

①本体背面のベルト通しに
ベルトを通します。



矢印一覧



取り付けます。



取り外します。



可動させます。

ベルトの取り付け方

腕への取り付け方

② 本体背面に腕を置き、ベルトを巻きつけます。

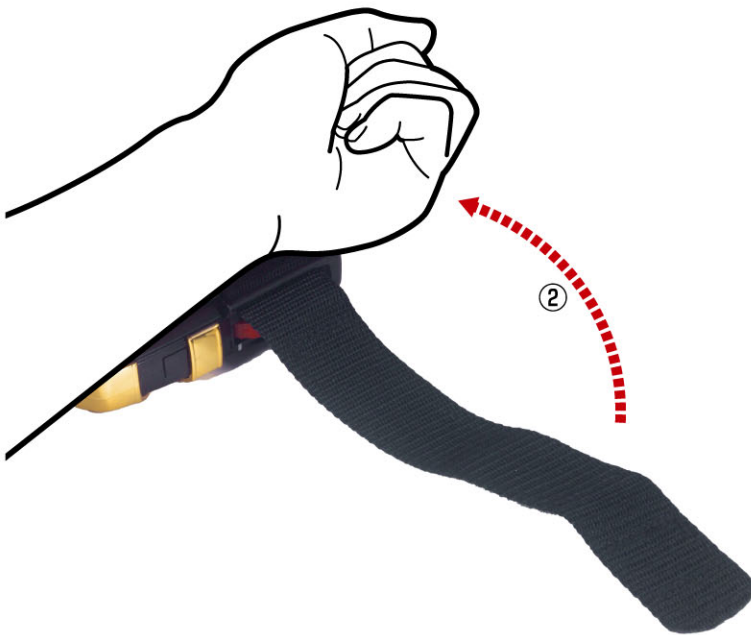

③ ベルトをベルト通しに通します。

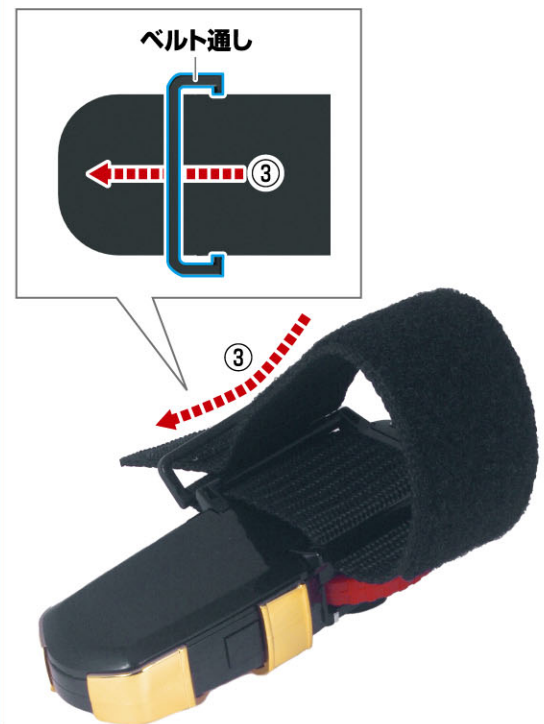

④ ベルトを腕に巻きつけます。

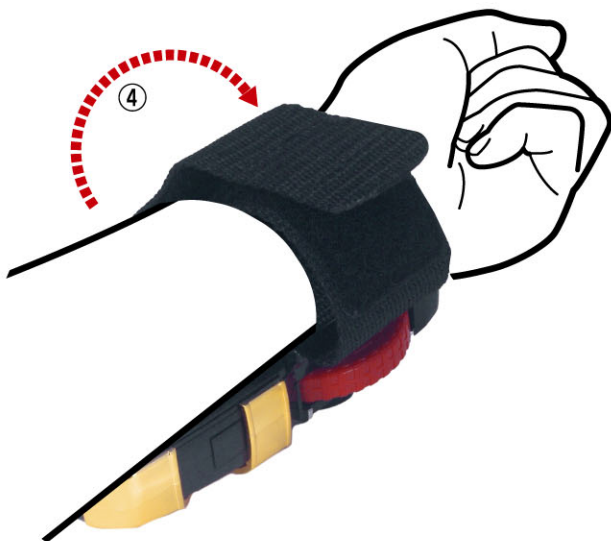

完成!

矢印一覧



取り付けます。



取り外します。



可動させます。

シノビメダルを装着しない場合の遊び方

変身遊び

※図はベルトを省略しています。

- ①変身ボタンを押します。
→効果音が鳴り、LEDが白く発光します。
- ②ジャイロを回転させます。
→効果音が鳴ります。

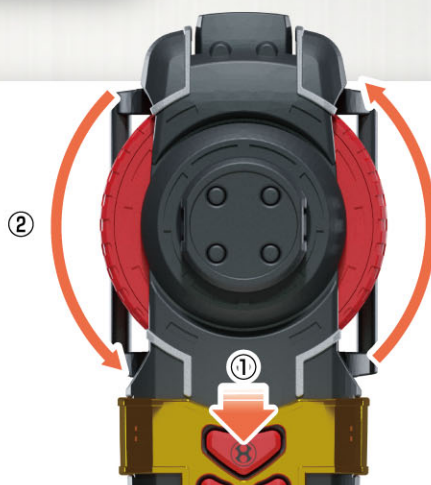

攻撃遊び

※図はベルトを省略しています。

- ①攻撃ボタンを押します。
→効果音が鳴り、LEDが白く発光します。
- ②ジャイロを回転させます。
→効果音が鳴り、LEDが白く発光します。



その他のボタン操作

※図はベルトを省略しています。

- ①通信ボタンを押します。→通信音が鳴り、LEDが白く発光します。
- ②セリフボタンを押します。→効果音が鳴り、LEDが白く発光します。
- ③BGMボタンを押します。→押すたびにBGMが再生・停止します。
※P8の「BGM遊び」と同様です。



矢印一覧



取り付けます。



取り外します。



可動させます。

遊び方

① 変身遊び

※レッド用シノビメダルを例に説明します。
 ※図はベルトを省略しています。

- ①ハリケンジャイロ本体に
 レッド用シノビメダルを取り付けます。
 - ②ジャイロを回転させます。
 →効果音が鳴り、各メダルに対応する色で
 LEDが発光します。
 - ③変身ボタンを押します。
 →セリフが鳴り、各セリフに対応する色で
 LEDが発光します。
- ※セリフはセットしたメダルによって変わります。
 下記を参照してください。

レッド : 行くぞ!!

ブルー : おう!

イエロー : おう!

- **レッド用シノビメダル装着時** : 忍風!シノビチェンジ!はあ!
- **ブルー用シノビメダル装着時** : 忍びチェンジ!はあ!
- **イエロー用シノビメダル装着時** : 忍びチェンジ!はあ!

- ④ジャイロを回転させます。
 →変身音とセリフが鳴り、各メダルに対応する色で
 LEDが発光します。
- ※セリフはセットしたメダルによって変わります。
 下記を参照してください。

レッド用シノビメダル装着時 : 風が鳴き、空が怒る!空忍、ハリケンレッド!

ブルー用シノビメダル装着時 : 水が舞い、波が躍る!水忍、ハリケンブルー!

イエロー用シノビメダル装着時 : 大地が震え、花が詠う!陸忍、ハリケンイエロー!

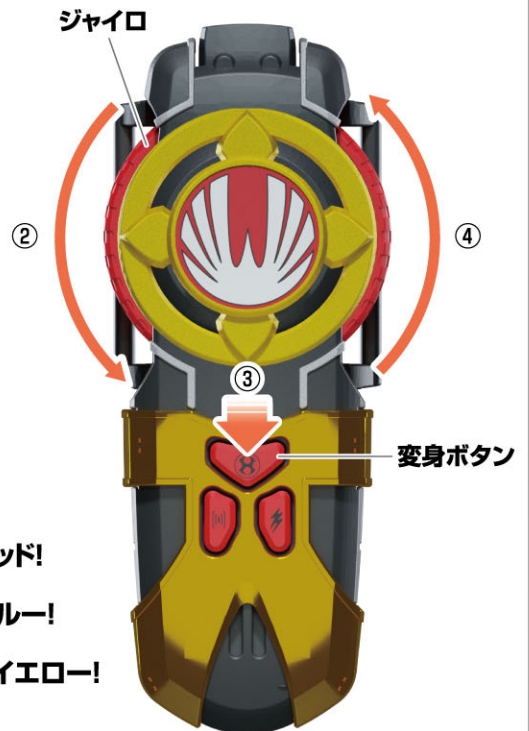
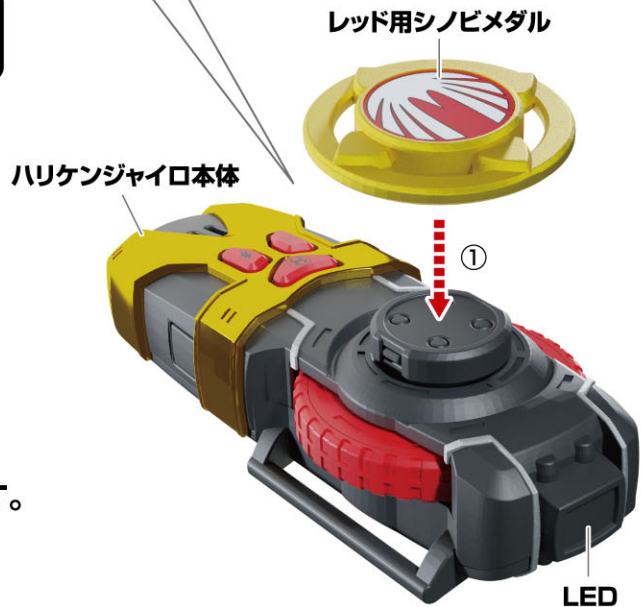
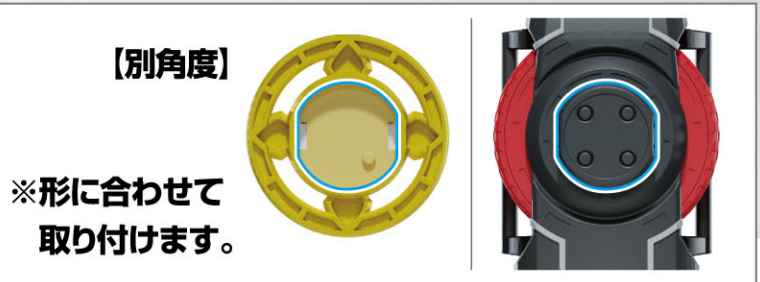

矢印一覧



取り付けます。



取り外します。



可動させます。

遊び方

② 攻撃遊び

- ※レッド用シノビメダルを例に説明します。
- ※図はベルトを省略しています。
- ※変身遊び後の状態から始めます。

- ① 攻撃ボタンを押します。
→効果音が鳴り、各メダルに対応する色でLEDが発光します。
- ② ジャイロを回転させます。
→攻撃音が鳴り、各メダルに対応する色でLEDが発光します。



③ 通信遊び

- ※図はベルトを省略しています。
- ※変身遊び後の状態から始めます。

- ① 通信ボタンを押します。
→通信音が鳴り、各メダルに対応する色でLEDが発光します。
- ② 再度、通信ボタンを押します。
→セリフが鳴り、各メダルに対応する色でLEDが発光します。
①②を繰り返すと、表の順番にセリフが鳴ります。

順番	セリフ
1	ハリケンホーク、ハリケンドルフィン、ハリケンレオン!スタンバイ!発進!
2	みんな!たのんだで!
3	みんな!合体するんや!
4	みんな!カラクリボールを使うんや!
5	おっしゃいくでええ!シノビマシン、発進!
6	えええい!とりあえず、頑張って!!シノビマシン!発進!

※6の後は1に戻ります。



矢印一覧



取り付けます。



取り外します。



可動させます。

遊び方

④セリフ遊び

- ※レッド用シノビメダルを例に説明します。
- ※図はベルトを省略しています。
- ※変身遊び後の状態から始めます。

セリフボタンを押します。

→効果音が鳴り、各メダルに対応する色でLEDが発光します。

※セリフの詳細はP14～15のセリフ一覧表をご覧ください。



セリフボタン

⑤BGM遊び

- ※レッド用シノビメダルを例に説明します。
- ※図はベルトを省略しています。
- ※シノビメダル装着なしでもBGM遊びは可能です。

BGMボタンを押します。

→押すたびに下記表の順番で、BGMが再生・停止します。

順番	BGM
1	ハリケンジャー参上!(TVサイズ)
2	忍風シノビチェンジ!!1番目
3	忍風シノビチェンジ!!2番目
4	影となりて悪を討つ!
5	シノビマシン発進!!

※5の後は1に戻ります。

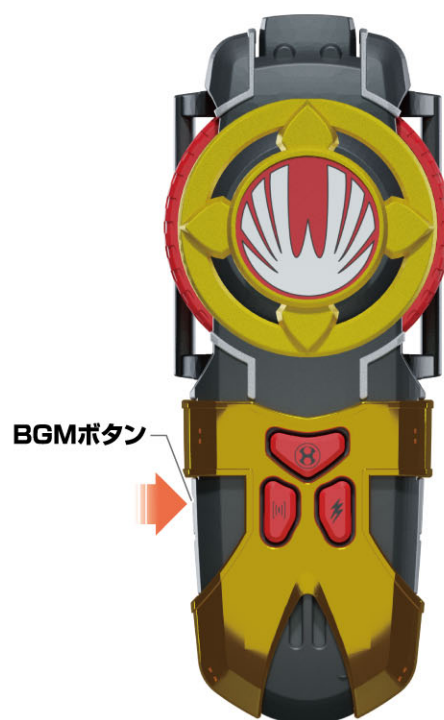

BGMボタン

矢印一覧



取り付けます。



取り外します。



可動させます。

遊び方

⑥3人変身遊び

※レッド用シノビメダルを例に説明します。

※図はベルトを省略しています。

①ジャイロを回転させます。

→効果音が鳴り、各メダルに対応する色でLEDが発光します。

②BGMボタンを長押しします。

→効果音が鳴り、各メダルに対応する色でLEDが発光します。

レッド : 行くぞ!!**ブルー** : おう!**イエロー** : おう!**BGM** : 忍風シノビチェンジ!! 1番目**レッド** : 忍風!シノビチェンジ!はあ!**ブルー** : 忍びチェンジ! はあ!**イエロー** : 忍びチェンジ!はあ!

③ジャイロを回転させます。

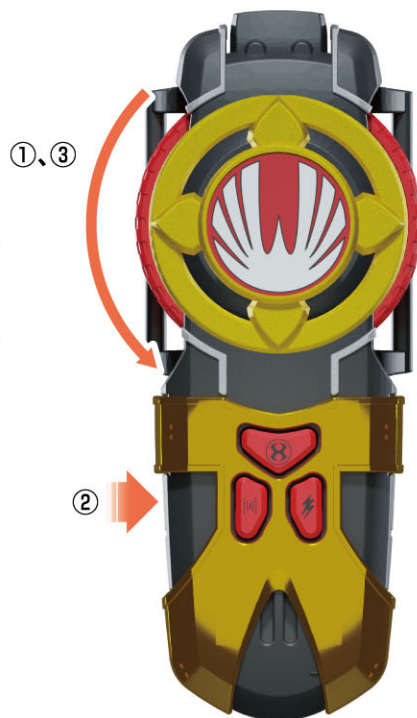
→変身音が鳴った後、下記の通りセリフが鳴り、
各キャラクターに対応する色でLEDが発光します。**レッド** : 風が鳴き、空が怒る!空忍、ハリケンレッド!**ブルー** : 水が舞い、波が躍る!水忍、ハリケンブルー!**イエロー** : 大地が震え、花が詠う!陸忍、ハリケンイエロー!**レッド** : 人も知らず**ブルー** : 世も知らず!**イエロー** : 影となりて悪を打つ!**レッド** : 忍風戦隊!**3人** : ハリケンジャー**レッド** : あ、参上!

矢印一覧



取り付けます。



取り外します。



可動させます。

大江戸メダル(別売り)での遊び方

①変身遊び

※図はベルトを省略しています。

- ①ハリケンジャイロ本体に大江戸メダル(別売り)を取り付けます。
- ②ジャイロを回転させます。
→効果音が鳴り、LEDが白く発光します。
- ③変身ボタンを押します。
→待機音とセリフが鳴り、LEDが赤く発光します。
- ④待機音中にジャイロを回転させます。
→変身音と右記セリフが鳴り、LEDが赤く発光します。

セリフ

やあやあやあ
遠からん者は音に聞け、
近くば寄って目にも見よ
我こそは、時を超え、運命を超え、
心を一つに集いし魂なり!
疾風!迅雷!大江戸ハリケンレッド!あ!誕生!
妖魔必滅の刃、受けてみよ!

※形に合わせて
取り付けます。

【別角度】

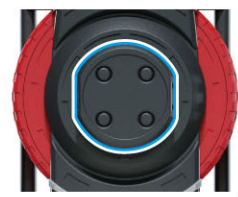
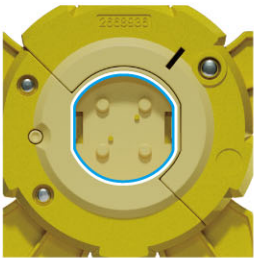

大江戸メダル(別売り)



矢印一覧



取り付けます。|



取り外します。|



可動させます。

大江戸メダル(別売り)での遊び方

② 攻撃遊び

※図はベルトを省略しています。
 ※変身遊び後の状態から始めます。

- ① 攻撃ボタンを押します。
 →効果音が鳴り、LEDが赤く発光します。
- ② ジャイロを回転させます。
 →攻撃音が鳴り、LEDが赤く発光します。



③ 通信遊び

※図はベルトを省略しています。
 ※変身遊び後の状態から始めます。

- 通信ボタンを押します。
 →通信音が鳴り、LEDが赤く発光します。



矢印一覧



取り付けます。



取り外します。



可動させます。

大江戸メダル(別売り)での遊び方

④セリフ遊び

※図はベルトを省略しています。
※変身遊び後の状態から始めます。

セリフボタンを押します。

→押すたびに効果音が鳴り、LEDが白く発光します。

順番	セリフ
1	超忍法、大江戸疾風斬!
2	超忍法、大江戸破裏剣!
3	疾・風・迅・雷・天・空・超・忍・剣!
4	成敗!

※4の後は1に戻ります。



⑤BGM遊び

※図はベルトを省略しています。
※大江戸メダル装着なしでもBGM遊びが可能です。

BGMボタンを押します。

→押すたびに下記表の順番で、BGMが再生・停止します。

順番	BGM
1	ハリケンジャー参上!(TVサイズ)
2	忍風シノビチェンジ!!1番目
3	忍風シノビチェンジ!!2番目
4	影となりて悪を討つ!
5	シノビマシン発進!!

※5の後は1に戻ります。



セリフ遊び(レッド用シノビメダル装着時)

順番	セリフ	順番	セリフ
1	超忍法!空駆け!	13	ファイヤー!(SE付き)
2	ジャイロシュリケン!	14	セイ!バイバイ!
3	超忍法!影の舞!	15	よし!みんな!いくぞっ!
4	はあっ!やあ!とう!おら!	16	おう!
	はああああああっ!(SE付き)	17	忍風合体!
5	ハーリーケーーン!(SE付き)	18	カラクリ巨人!
6	よっしゃー!	19	旋風神!推参!
7	ハヤテマル!ガンモード!はっ!	20	おぼろさん!
8	ドライガン!	21	よし!行くぜ!
9	ソニックメガホン!	22	シノビメダル!セット!(SE付き)
10	クエイクハンマー!	23	カラクリボール!発動!
11	三重連!	24	ソードスラッシャー!
12	トリプルガジェット!	25	究極奥義!分身幻斬り!(SE付き)

※25の後は1に戻ります。

セリフ遊び(ブルー用シノビメダル装着時)

順番	セリフ	順番	セリフ
1	ハヤテマル!ガンモード!	10	セイ!バイバイ!
2	いくわよおお!	11	いくわよー!忍風合体!
3	超忍法!水流波	12	忍風合体!
4	やったー!	13	カラクリ巨人!
5	超忍法!影の舞!	14	旋風神!推参!
6	はあっ!やあ!とう!おら!	15	おぼろさん!
	はああああああっ!(SE付き)	16	シノビメダル!セット!(SE付き)
7	ハーリーケーーン!(SE付き)	17	カラクリボール!発動!
8	やったー!	18	トータスハンマー!
9	トリプルガジェット!ロールアップ!	19	究極奥義!ロックドバスター!

※19の後は1に戻ります。

セリフ遊び(イエロー用シノビメダル装着時)

順番	セリフ	順番	セリフ
1	超忍法!舞獅子!	11	やりいい!
2	超忍法!地雷撃!	12	いくぞ!忍風合体!
3	はあっ!やあっ!とうっ!	13	忍風合体!
4	ハヤテマル!ガンモード!	14	カラクリ巨人!
5	超忍法!影の舞!	15	旋風神!推参!
6	はあっ!やあ!とう!おら!	16	おぼろさん!
	はあああああっ!(SE付き)	17	シノビメダル!セット!(SE付き)
7	ハーリーケーン!(SE付き)	18	カラクリボール!発動!
8	トリプルガジェット!ブレイクダウン!	19	ゴートクラッシャー
9	セイ!バイバイ!	20	究極奥義!疾風!豪快落とし!
10	はあああああっ!		※20の後は1に戻ります。