

セット内容

仮面ライダーギーツ  
ブーストフォームマークII本体…1



カードアーマー…一式



(カードアーマー)



(マスク)



レーザーレイズライザー…1

※WEB取扱説明書内の画像はイメージです。

警告 (けいこく)

保護者の方へ 必ずお読みください。

●小部品や小球があります。誤飲・窒息の危険がありますので、3才未満のお子様には絶対に与えないでください。

注意 (ちゅうい)

●可動部の隙間には指などを入れないでください。はさまれてケガをする恐れがあります。



くちにいけない

〈使用上の注意〉

●プラスチック梱包材は、開封後はすぐに捨ててください。●本商品には塗装部分がありますので、保管の際には他のもの(樹脂製品や家具、ソファー)と接触しないようにしてください。色が移る場合があります。●可動部分・取付部分を無理な方向に強く引っ張ったり、曲げたりしないでください。

# へんけいほうほう ビーストモードへの変形方法

※セット内容の状態で始めます。

1 せなか す 背中を図のように変形させます。

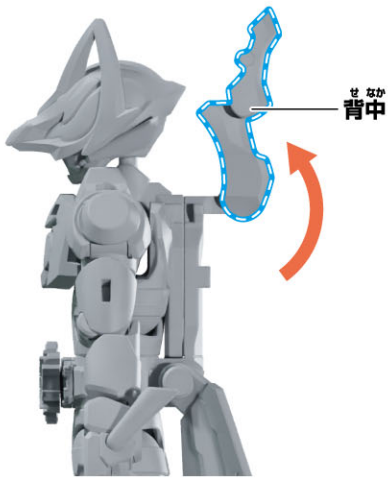

2 あたま す 頭を図のように変形させます。

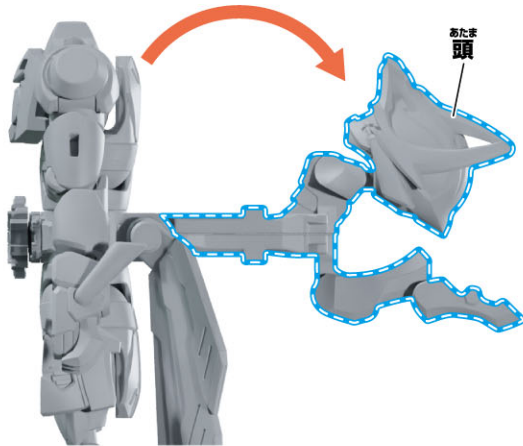

3 とうぶ す 頭部を図のように回転させます。



4 したあご す 下顎を図のように変形させます。

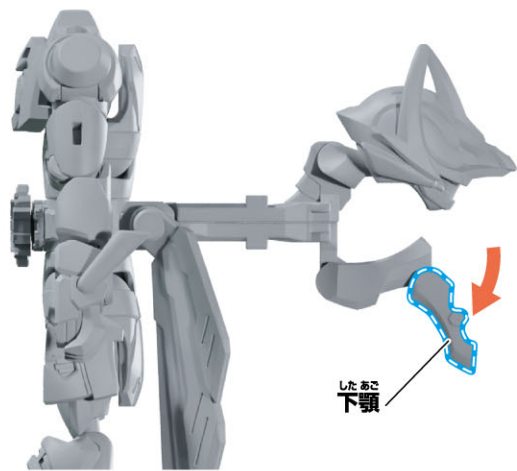

5 とうぶ したあご かつたい 頭部と下顎を合体させます。

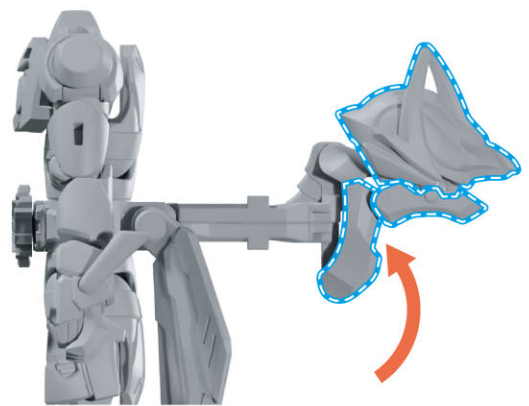

6 あたま す 頭を図のように変形させます。

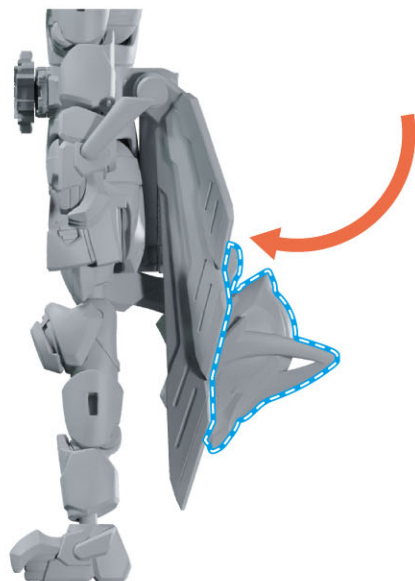

7

- ① マフラーを図のように回<sup>す</sup>転させます。
- ② 腕を図のように変<sup>へん</sup>形させます。
- ※ 反対側も同様です。

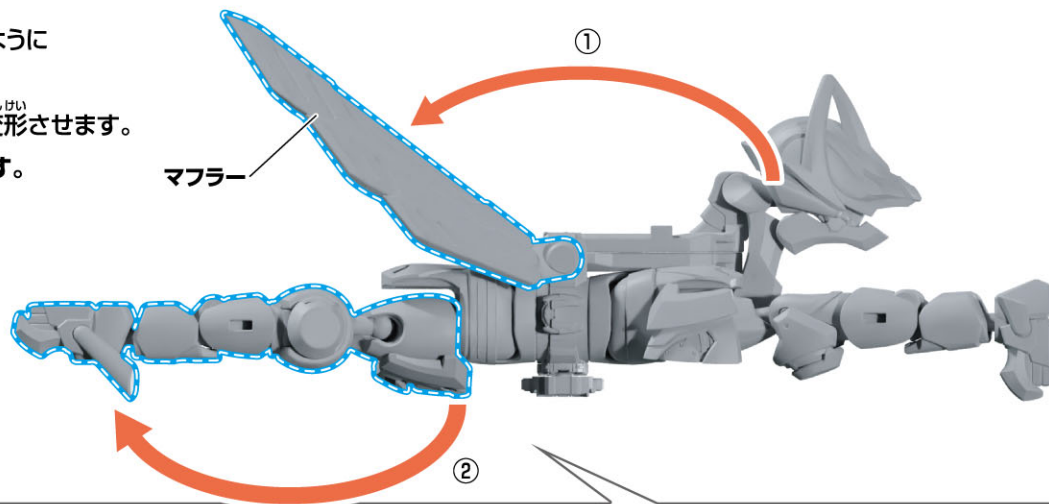

【下から見た図】

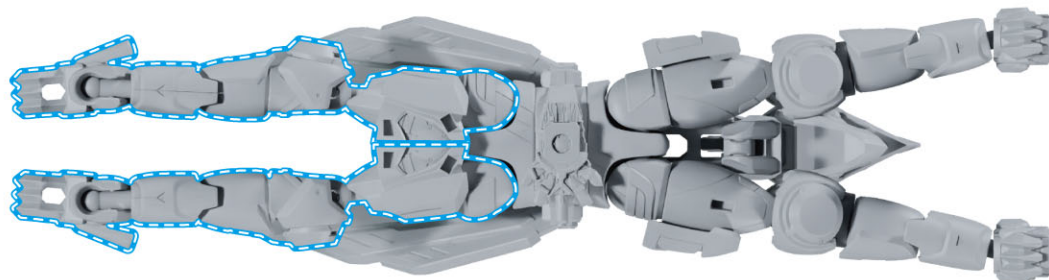

8

- ① 脚<sup>あし</sup>を90度回<sup>ど</sup>転させ、胸<sup>むね</sup>アーマーを合<sup>か</sup>体させます。
- ② 膝<sup>ひざ</sup>下<sup>した</sup>を90度回<sup>ど</sup>転させます。

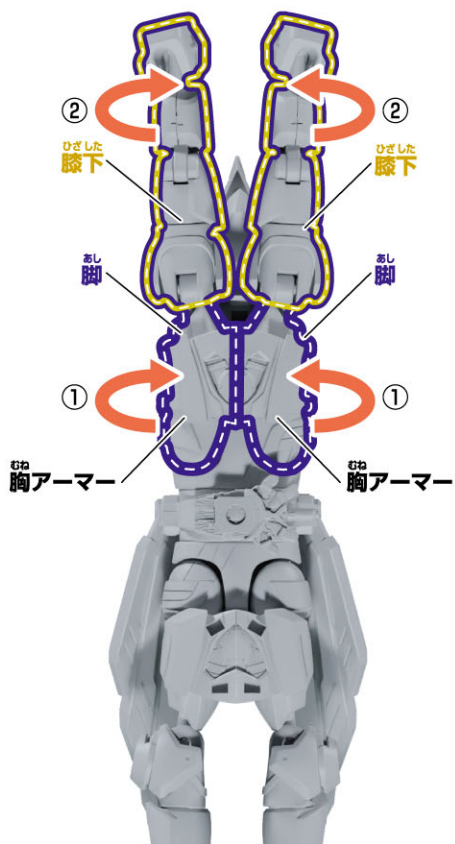

9

- 脚<sup>あし</sup>を図のように広<sup>ひろ</sup>げます。

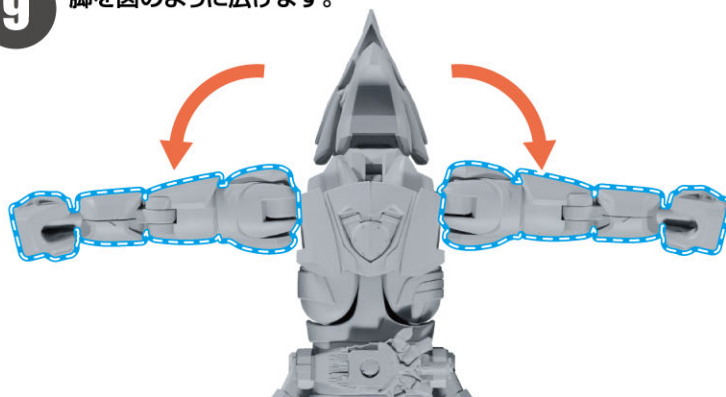

10

- 脚<sup>あし</sup>を図のように下<sup>さ</sup>げます。

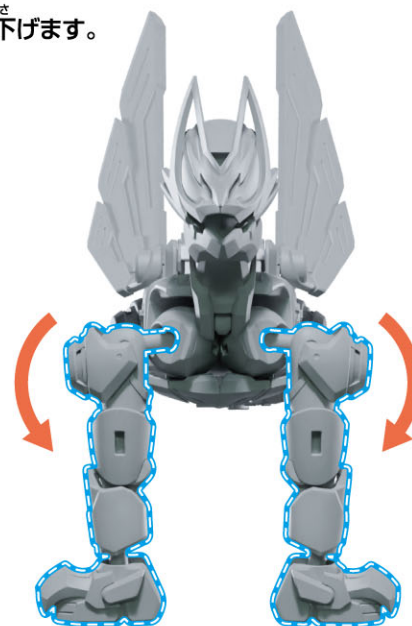

11 あし す どかいてん  
脚を図のように90度回転させます。



14 うで す どかいてん  
腕を図のように180度回転させます。

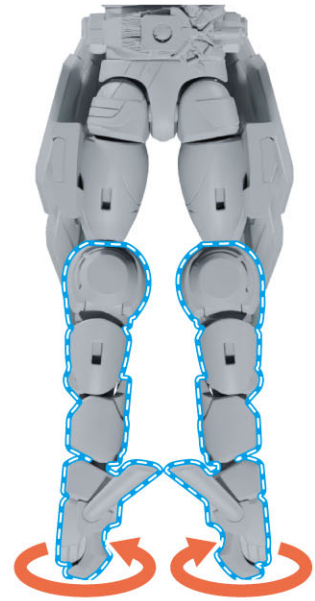

12 あし す どかいてん  
足を図のように180度回転させます。



15 うで す どかいてん  
腕を図のように90度回転させます。

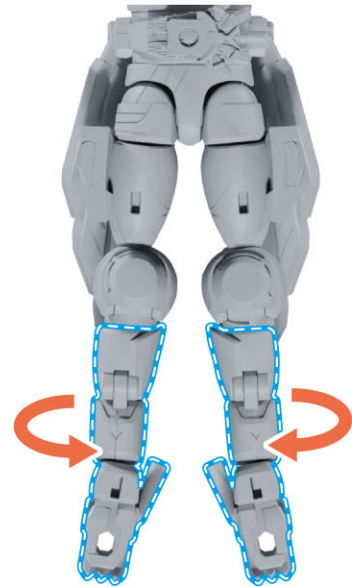

13 うで す どかいてん  
腕を図のように90度回転させます。

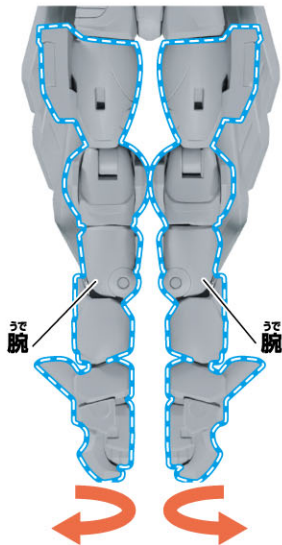

16 うで す さ  
腕を図のように下げます。

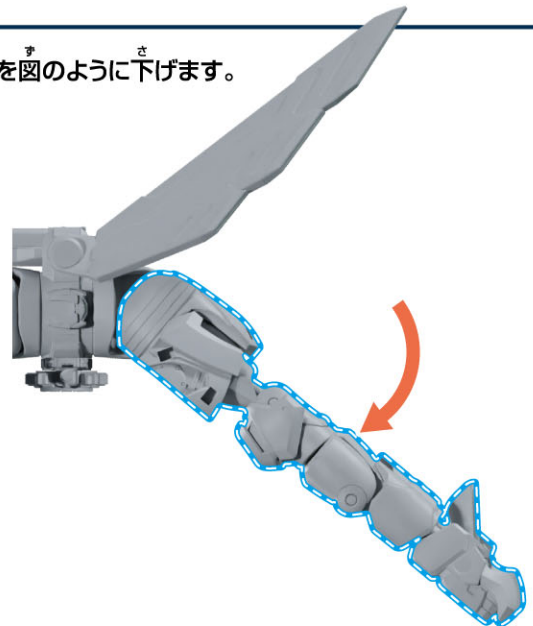

17 あし す へんけい  
脚を図のように変形させます。

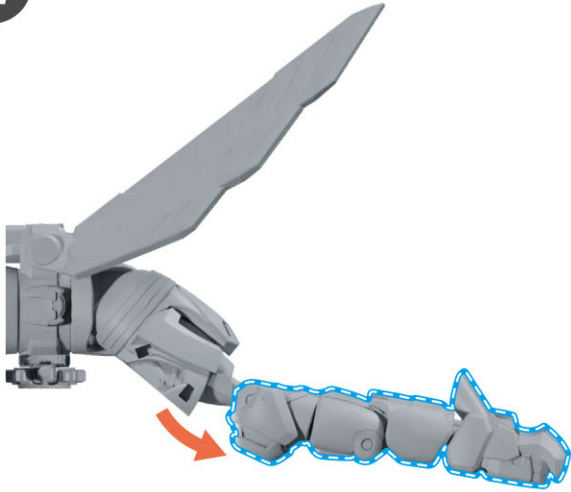

19 あし す どかいてん  
足を図のように180度回転させます。

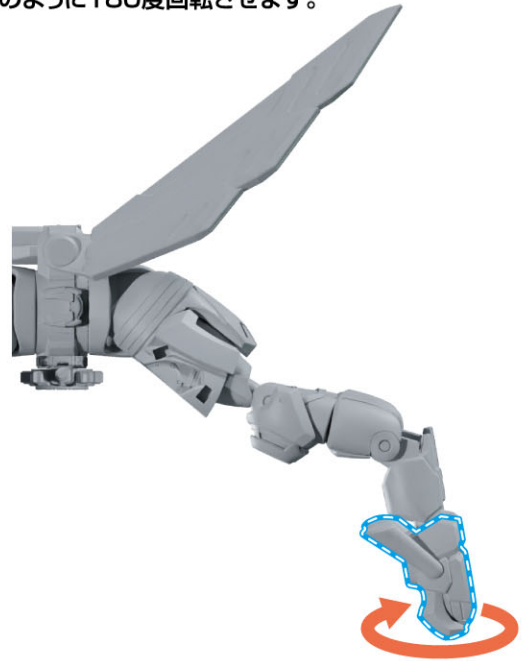

18 あし す へんけい  
脚を図のように変形させます。

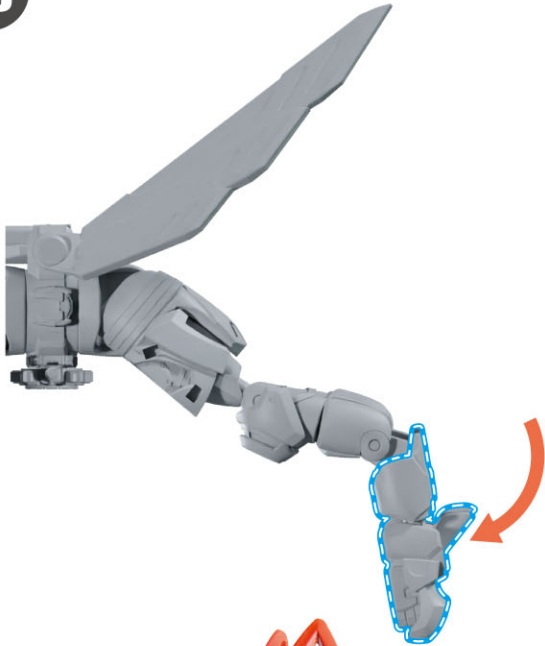

20 あし す へんけい  
足を図のように変形させます。

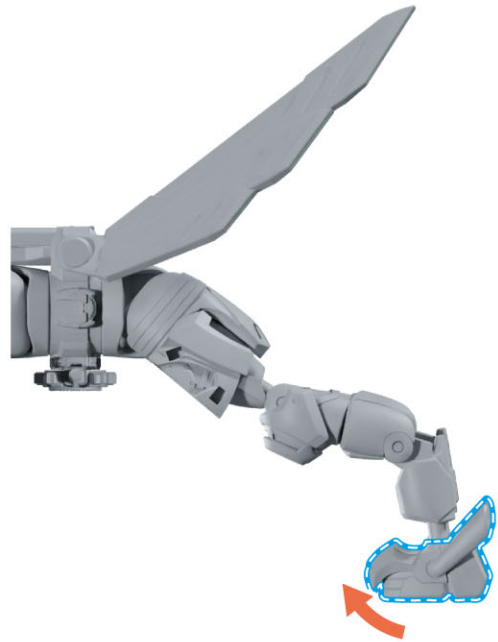

かん せい  
**完成!!**

もと もど さい ぎやく てしゆん おこな  
※元に戻す際は、逆の手順で行います。

# 仮面ライダーギーツ レザーブーストフォームの組み立て方

※セット内容の状態から始めます。

1 ベルトを図のように回転させます。

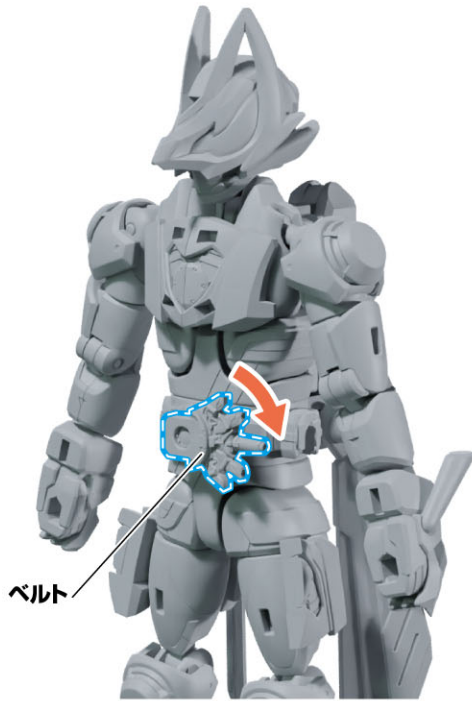

3 カードアーマーを上へ上げます。

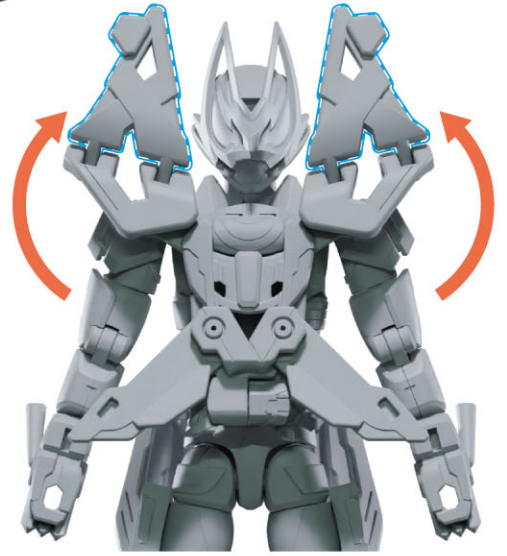

4 カードアーマーを後ろに回転させます。  
※反対側も同様です。

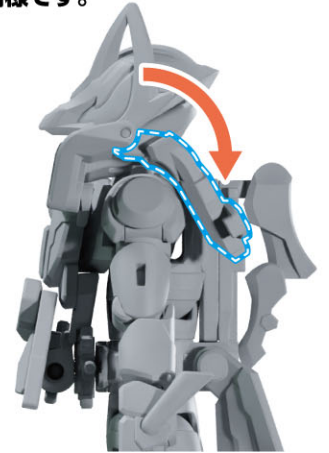

5 カードアーマーを前に展開します。



2 カードアーマーの凸部を  
本体の凹部に取り付けます。

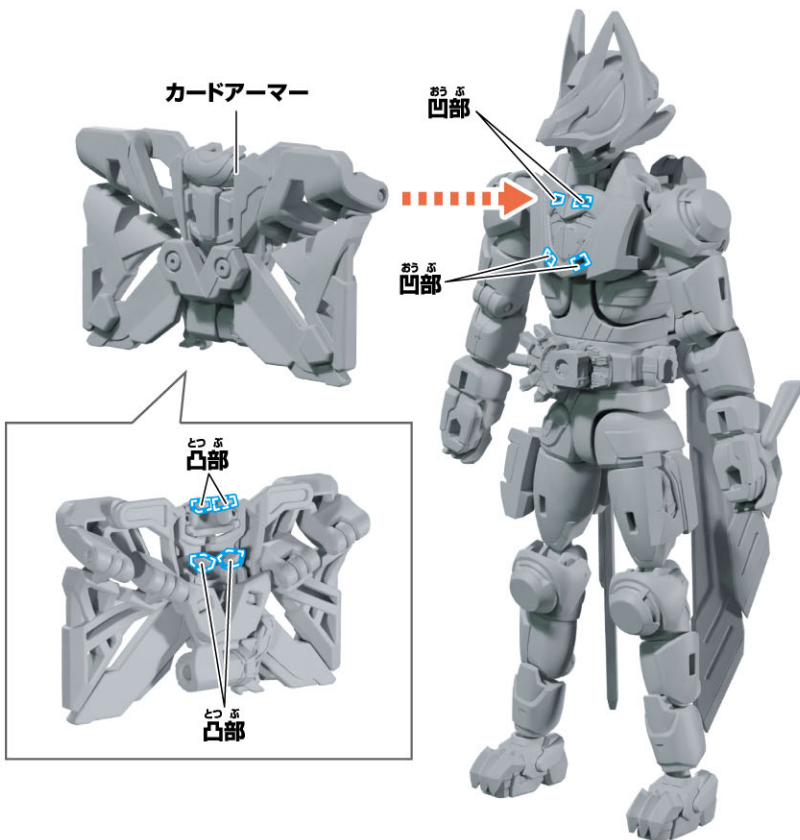

6 カードアーマーした かいてんを下に回転させます。

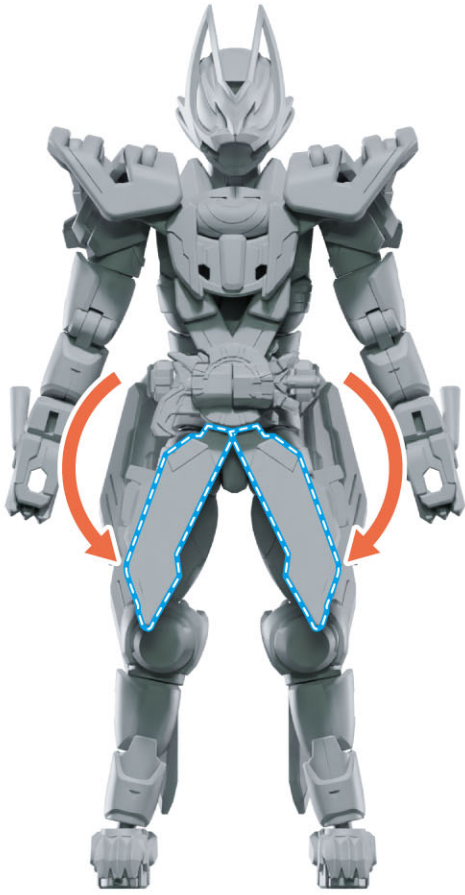

かん せい  
**完成!!**

もと もど さい ぎゃく ていじゆん おこな  
※元に戻す際は、逆の手順で行います。

7 マスクの凸部とつぶ ほんたい おうぶ とつを本体の凹部に取り付けます。

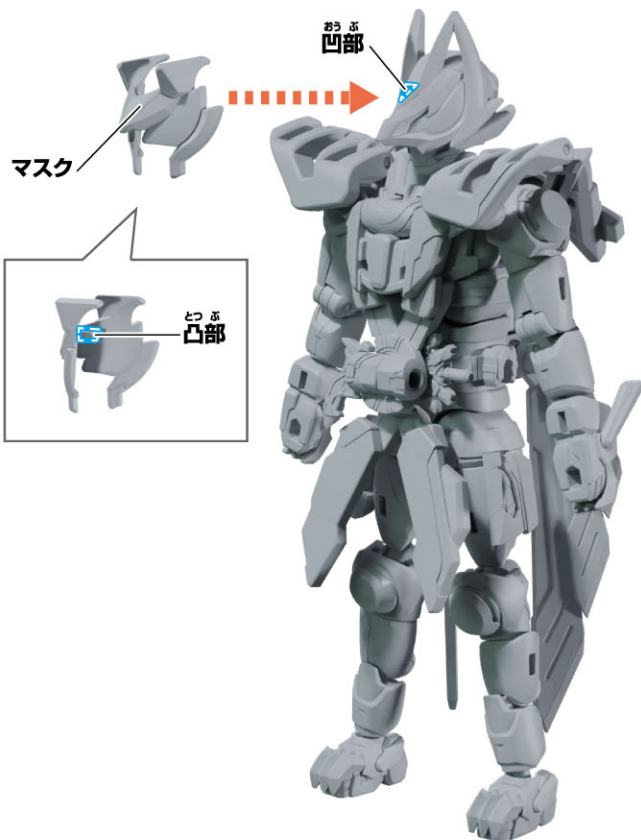

ふ き も かた  
**武器の持たせ方**

レーザーレイズライザーもを持たせることができます。  
※反対側も同様に持たせることができます。

