

デラックス
DXキングコーカサスカブト
ガーディアンウエポンヘラクレスアックスセット あそ かの の遊び方

とりあつかいせつ めい しょ ※WEB取扱説明書内の画像はイメージです。

ない よう
セット内容

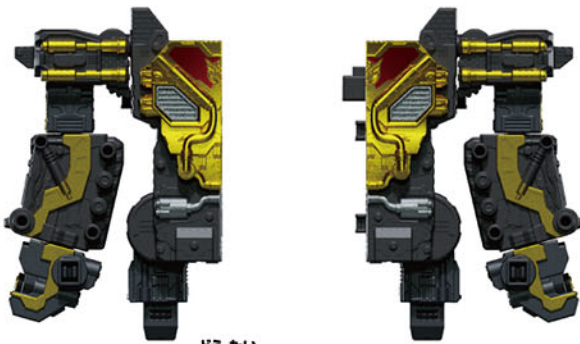

どう たい
胴体パーツ…2



ガーディアンヘラクレス…1



ツノ…2



きゃく ぶ
脚部パーツ…2



どう ぶ
頭部パーツ…1



はね
羽パーツ…1

警告 (けいこく)

保護者の方へ 必ずお読みください。

●小部品があります。誤飲・窒息の危険がありますので、3才未満のお子様には絶対に与えないでください。

注意 (ちゅうい)

●ぶついたり、ふりまわすなど乱暴な遊びをしないでください。●可動部の隙間には指などを入れないでください。はさまれてケガをする恐れがあります。



くちにいれない

〈使用上の注意〉●プラスチック梱包材は開封後はすぐに捨ててください。●本商品には塗装部分がありますので、保管の際には他のもの(樹脂製品や家具、ソファー)と接触しないようにしてください。色が移る場合があります。●可動部分・取付部分を無理な方向に強く引っ張ったり、曲げたりしないでください。●変形・合体の難しいところは保護者の方が手伝ってあげてください。●キングコーカサスカブトを持ち上げるときは胴体の部分を持ってください。



と っ け ます。 |



と は ず 取 り 外 し ます。 |



か ど う 可 動 さ せ ます。

く た シュゴッドの組み立て

じょう ぐ た かた コーカサスカブト城モードの組み立て方

※ セット内容の状態から始めます。

1 どうたい 胴体パーツ同士を と っ け ます。

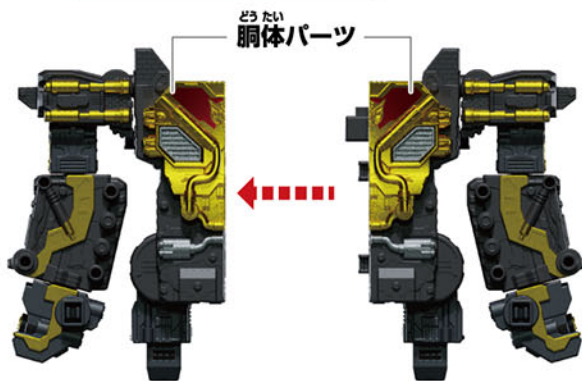

2

きゃくぶ へんけい 脚部パーツを変形させます。
はんたいがわ どうよう ※反対側も同様です。



3 どうたい 胴体パーツに きやくぶ 脚部パーツを取り付けます。

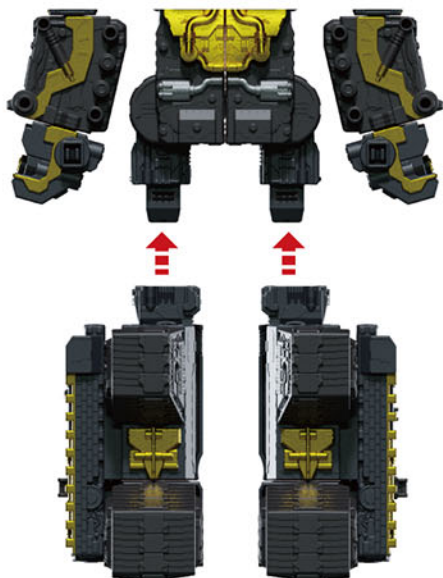

4

ほんたい す む 本体を図の向きにします。



やじるしいち らん
矢印一覧



と っ け ます。 |



と は ず 取 り 外 し ます。 |



か ど う 可 動 さ せ ます。

く た シュゴッドの組み立て

じょう く た かた コーカサスカブト城モードの組み立て方

5

- ① 腕パーツをへんけい変形させます。
- ② 脚部パーツをへんけい変形させます。

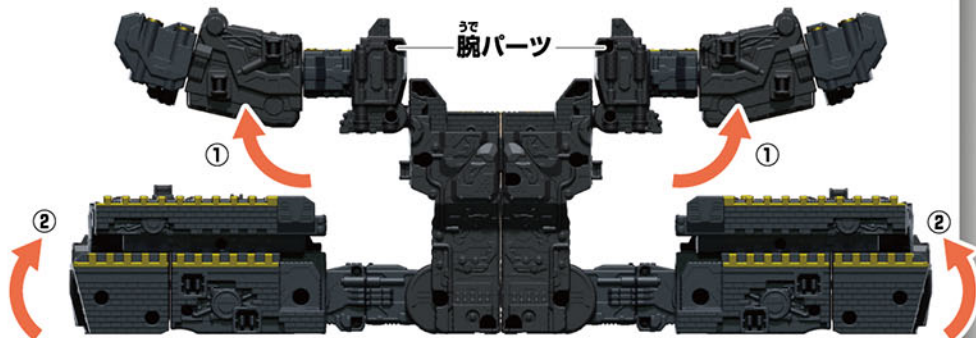

6

- ① 腕を90度かいてん回転させます。

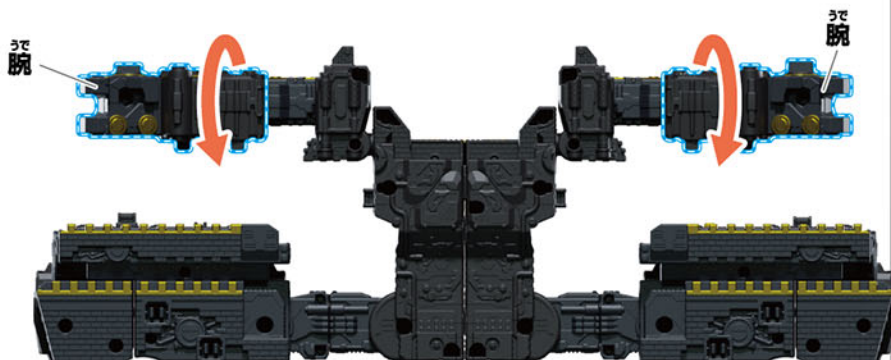

7

- ① 腕パーツを肩の根元から180度回転させ、脚部パーツの凸部に腕パーツの凹部を取り付けます。
- ※反対側も同様です。

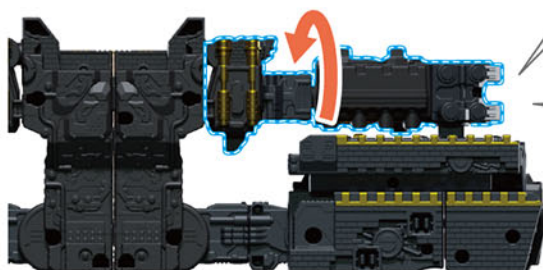

やじるしいち らん
矢印一覧



と っ け ます。 |



と は ず 取 り 外 し ます。 |



か ど う 可 動 さ せ ます。

く た シュゴッドの組み立て

じょう く た かた コーカサスカブト城モードの組み立て方

8

はね とうぶ
羽パーツの凸部を
どうたい おうぶ と っ
胴体パーツの凹部に取り付けます。

した み ず
【下から見た図】

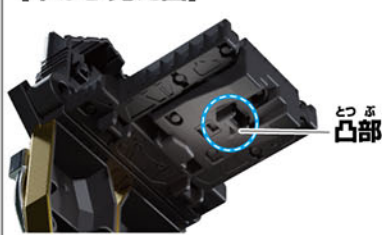

はね
羽パーツ

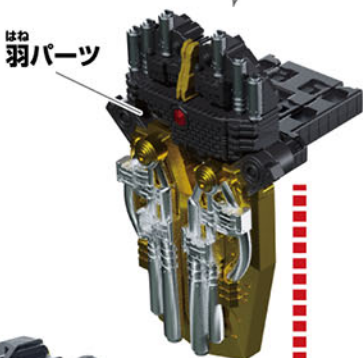

おうぶ
凹部

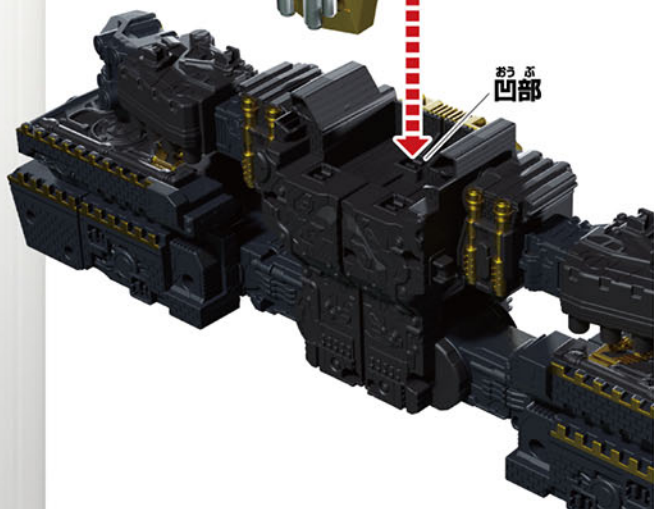

9

とうぶ とうぶ
頭部パーツの凸部を
はね おうぶ
羽パーツの凹部に
と っ
取り付けます。

とうぶ
頭部パーツ



とうぶ
凸部

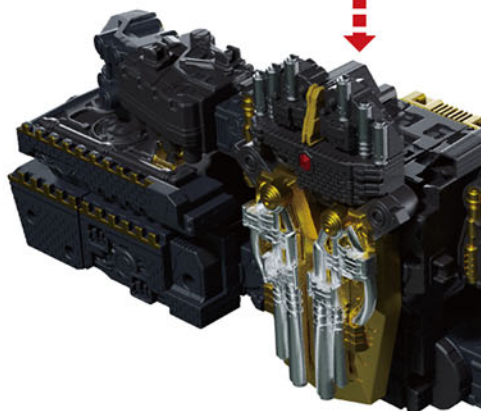

うえ み ず
【上から見た図】

おうぶ
凹部



やじるしいち らん
矢印一覧



と っ け ます。 |



と は ず 取 り 外 し ます。 |



か どう 可 動 さ せ ます。

く た シュゴッドの組み立て

じょう く た かた コーカサスカブト城モードの組み立て方

10

と う ぶ
ツノを頭部パーツに
と っ け ます。

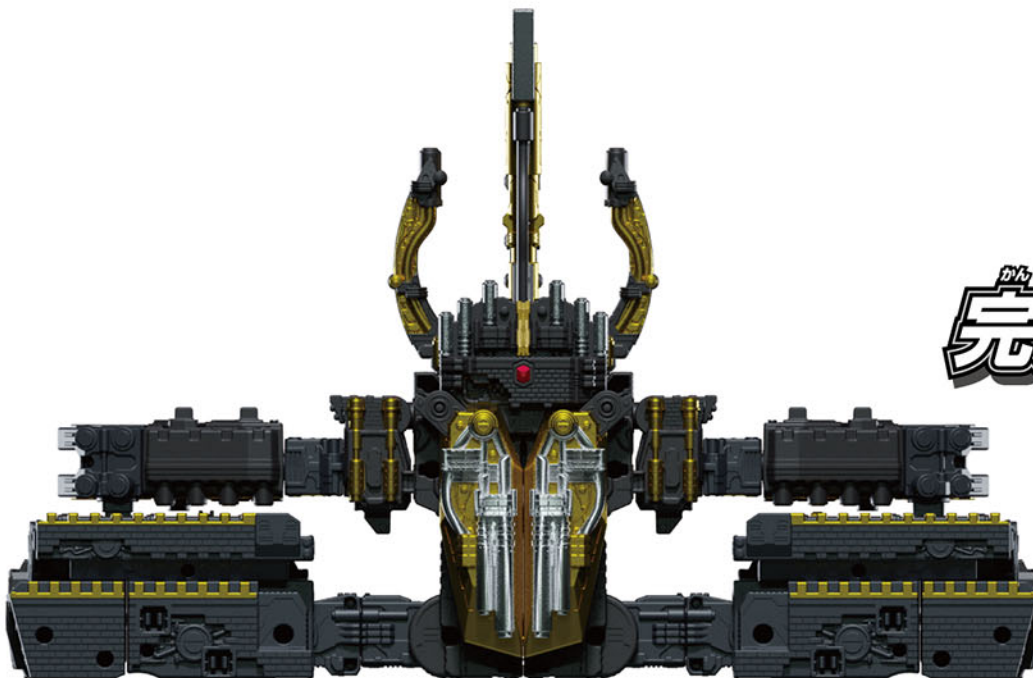
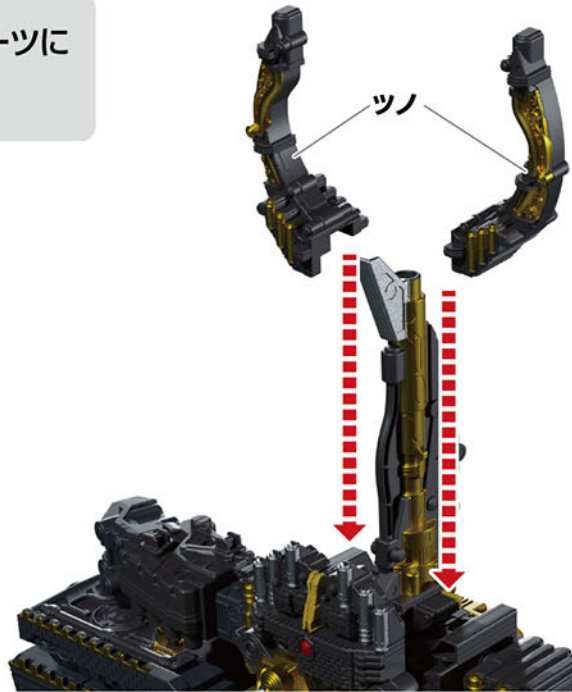

かん せい
完成!!!

やじるしいちらん
矢印一覧



とっつけます。



とはずします。



かどう可動させます。

くた シュゴッドの組み立て

へんけい シュゴッドモードへの変形

※コーカサスカブト城モード
かんせいじょうたいはじ
完成状態から始めます。

1

うで
腕パーツを90度起こします。

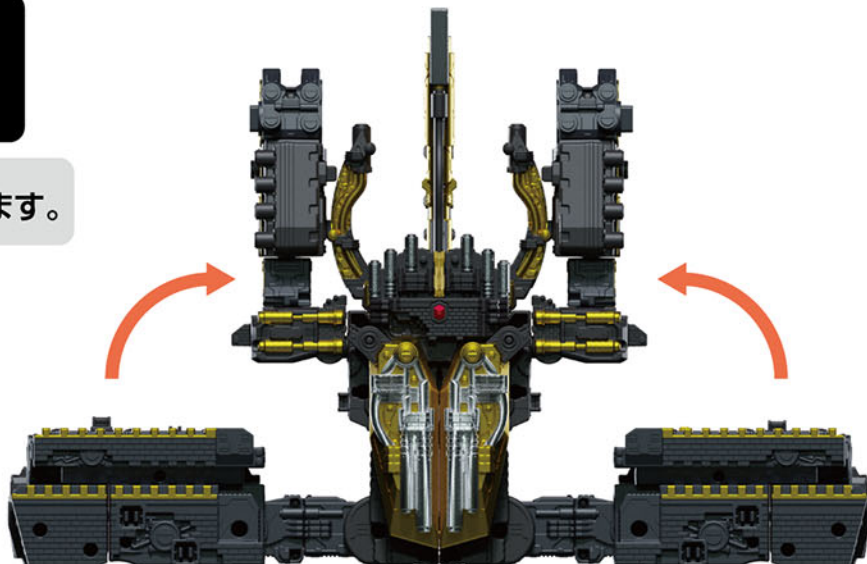

2

うで
腕パーツを図のように変形させます。

はんたいがわどうよう
※反対側も同様です。

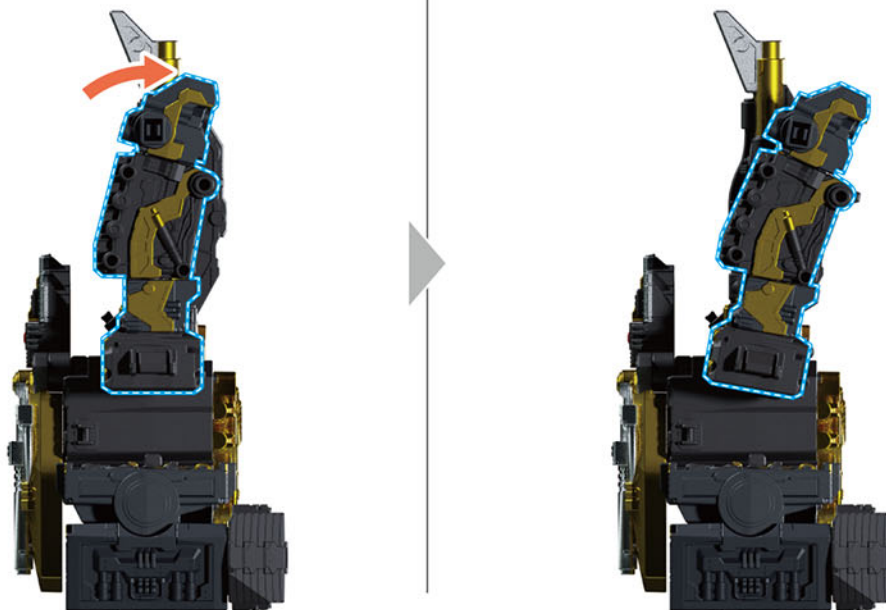



と っ け ます。 |



と は ず 取 り 外 し ます。 |

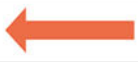

か どう 可 動 さ せ ます。

く た シュゴッドの組み立て

へんけい シュゴッドモードへの変形

3

きゃくぶ へんけい
脚部パーツを変形させます。

ゆび はさ きげん
※指を挟む危険がありますので、
かならず きゃくぶ
必ず図のように脚部パーツの
かぶ も へんけい
下部を持って変形させてください。



4

きゃくぶ おうぶ
脚部パーツの凹部を
どうたい とつぶ と っ
胴体パーツの凸部に取り付けます。

はんたいがわ どうよう
※反対側も同様です。

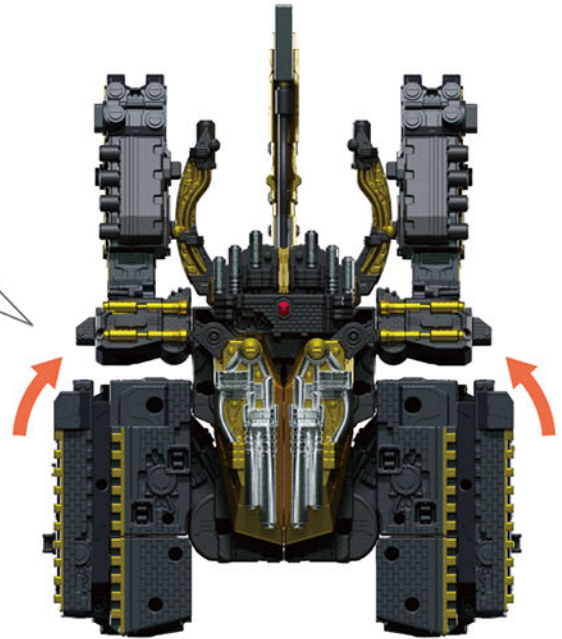

かん せい
完成!!

やじるしいち らん
矢印一覧



と っ け ます。 |



と は ず 取 り 外 し ます。 |



か どう 可 動 さ せ ます。

く た シュゴッドの組み立て

へんけい ロボモードへの変形

かんせいじょうたい はじ
※シュゴッドモード完成状態から始めます。

1

- ① 脚部パーツを取り外します。
- ② 脚部パーツを変形させます。

ゆび はさ きげん
※指を挟む危険がありますので、
かならず きやくぶ
必ず図のように脚部パーツの
かぶも へんけい
下部を持って変形させてください。

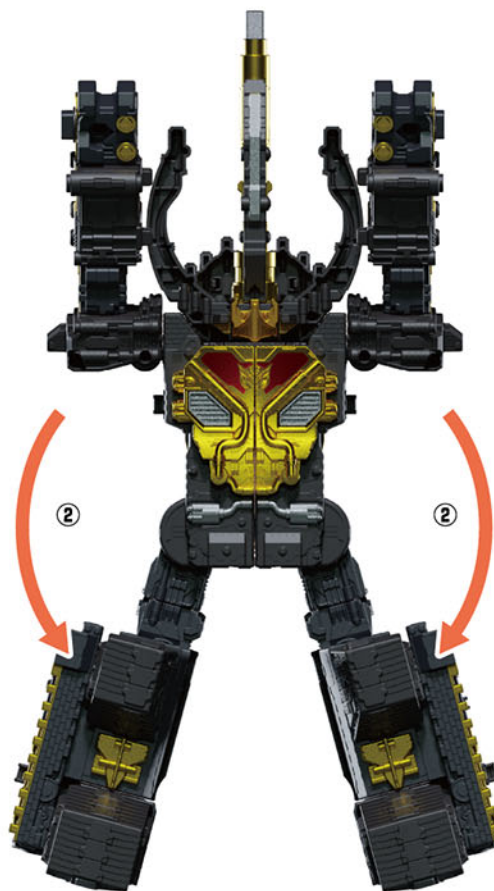

やじるしいち らん
矢印一覧



と っ け
取り付けます。



と は ず
取り外します。

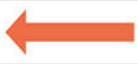

か どう
可動させます。

く た シュゴッドの組み立て

へんけい ロボモードへの変形

2

あし へんけい
足を変形させます。

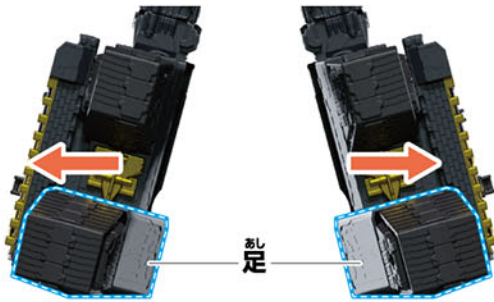

はいめん
【背面】

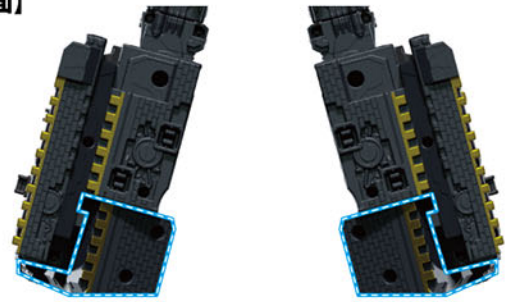

3

うで へんけい
腕パーツを変形させます。



4

うで どかいてん
腕を180度回転させます。



やじるしいちらん
矢印一覧



とっつけます。



とはずります。



かどうさせます。

シュゴッドの組み立て

ロボモードへの変形

5

とはず
ツノを取り外します。

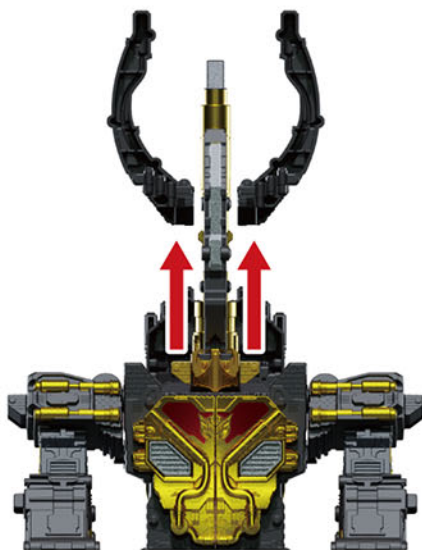

6

すむ
ツノを図の向きにして
かた
とっ
肩に取り付けます。

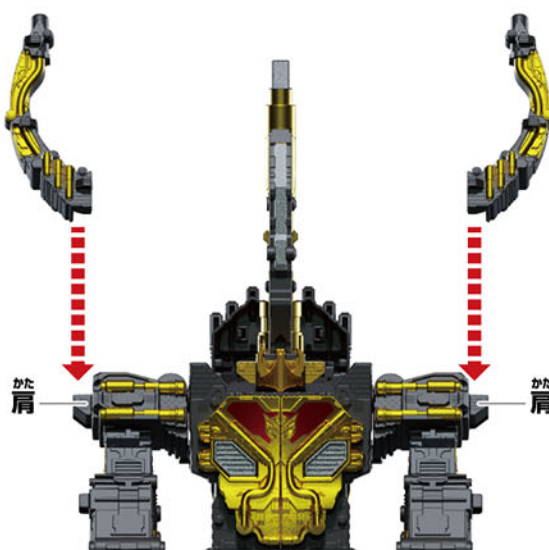

7

かたひろ
肩を広げます。



8

ガーディアンヘラクレスの
はね
へんけい
羽を変形させます。

ガーディアンヘラクレス

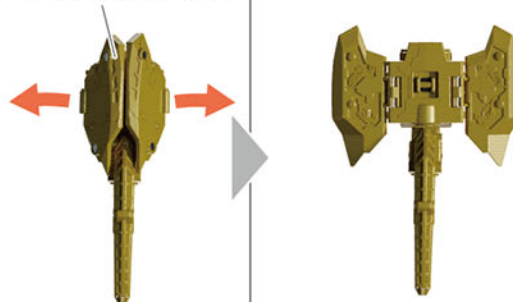

やじるしいち らん
矢印一覧



とっつけます。



とはずります。



かどうさせます。

シュゴッドの組み立て

ロボモードへの変形

9

ガーディアンヘラクレスの
ツノを^{へんけい}変形させます。



10

ガーディアンヘラクレスを
みぎこぶし^も右拳に持たせます。



11

バイザーを^あ上げます。



かんせい
完成!!



やじるしいちらん
矢印一覧



とっつけます。



とはずります。



かどうさせます。

ゴッドキングオージャーへの合体

ロボモードの合体準備

※セット内容以外は別売りです。
※ロボモード完成状態から始めます。

1 バイザーを下げます。

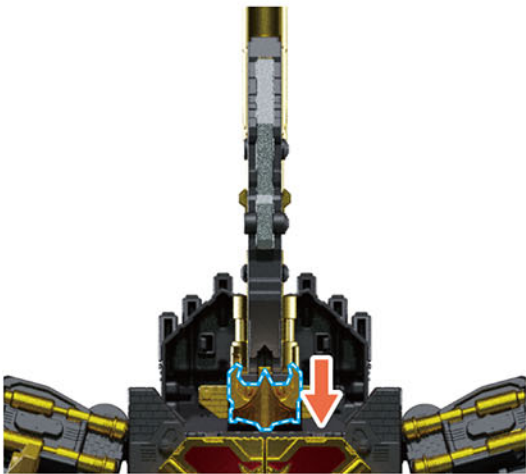

2 ツノとガーディアンヘラクレスをとはずります。

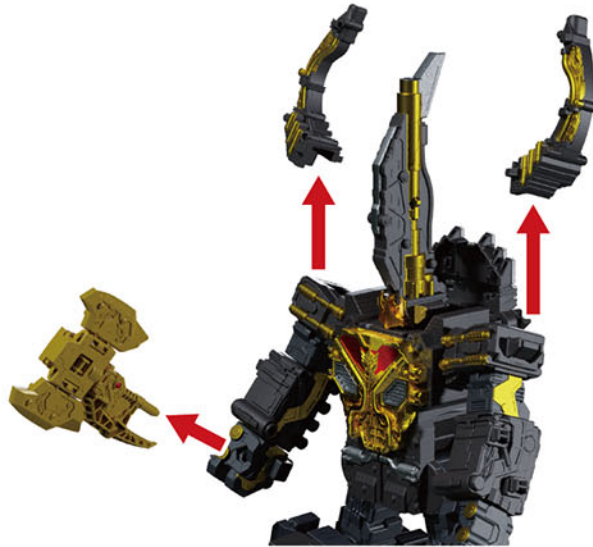

3 頭部を羽パーツと一緒にとはずります。

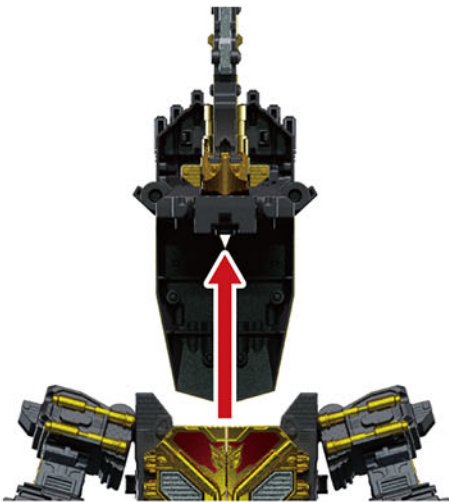

4 うでとはずります。



やじるしいちらん
矢印一覧



とっ
取り付けます。



とはず
取り外します。

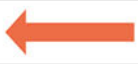

かどう
可動させます。

ゴッドキングオージャーへの合体

ロボモードの合体準備

5

どうたいどうし とはず
胴体同士を取り外します。

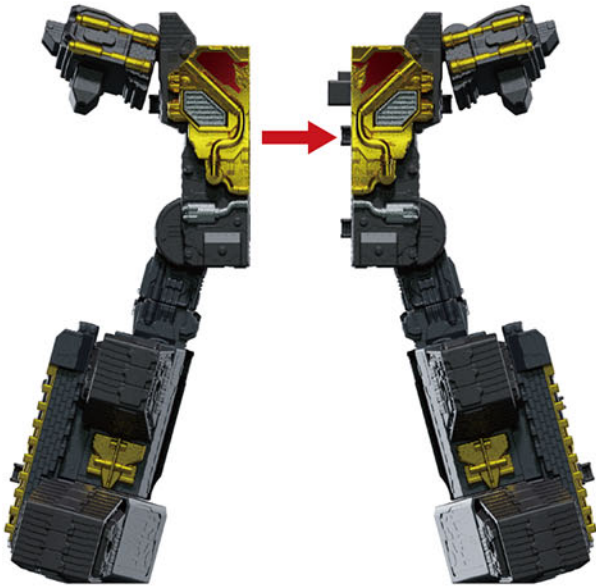

6

ガーディアンヘラクレスの
ツノとはず
を取り外します。

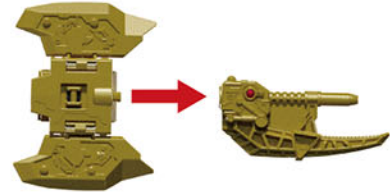

やじるしいち らん
矢印一覧



と っ
取り付けます。



と はず
取り外します。

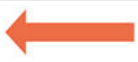

か どう
可動させます。

ゴッドキングオージャーへの合体

エクストリームキングオージャーの合体準備

※キングオージャーは
エクストリームキングオージャー
かんせいじょうたい はじ
完成状態で始めます。

1 かんむり と はず
冠パーツを取り外します。

かんむり
冠パーツ

エクストリーム
キングオージャー

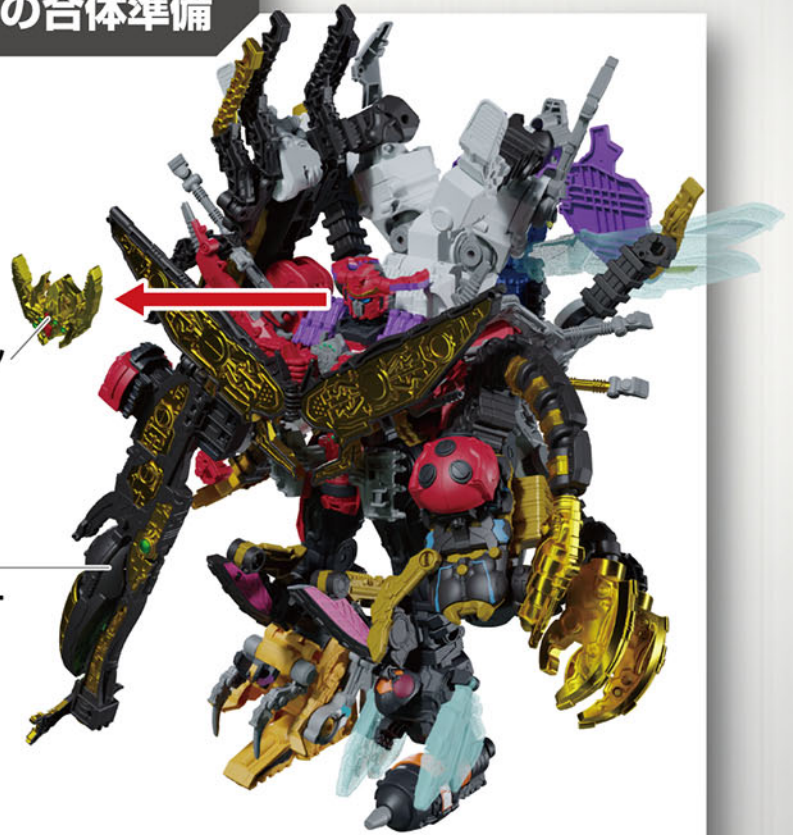

2 かんむり じゅう
冠パーツを銃パーツに
と っ
取り付けます。

じゅう
銃パーツ



3 じゅう と はず
銃パーツを取り外します。



やじるしいちらん
矢印一覧



とつ
取り付けます。



とはず
取り外します。

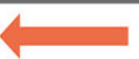

かどう
可動させます。

ゴッドキングオージャーへの合体

エクストリームキングオージャーの合体準備

4

つめ
爪パーツを^{へんけい}変形させます。

うえ
みす
【上から見た図】



5

とうぶ
頭部パーツを取り外します。

とうぶ
頭部パーツ



6

ゴッドカマキリとゴッドハチを
とはず
取り外します。

※エクストリームキングオージャーを
もちあささいほごしゃかた
持ち上げる際は、保護者の方が
てつだ
手伝ってあげてください。

ゴッドカマキリ



ゴッドハチ

やじるしいち らん
矢印一覧



と つ け ます。



と は ず 取 り 外 し ます。



か どう 可 動 さ せ ます。

ごったい ゴッドキングオージャーへの合体

へんけい ゴッドキングオージャーへの変形

1

きゃくぶ へんけい
脚部パーツを変形させます。
はんたいがわ どうよう
※反対側も同様です。



2

うで す ぶ ぶん かいてん
腕の図の部分回転させます。
はんたいがわ どうよう
※反対側も同様です。



3

きゃくぶ おうぶ
脚部パーツの凹部に
うで とつぶ とつ
腕の凸部を取り付けます。
はんたいがわ どうよう
※反対側も同様です。

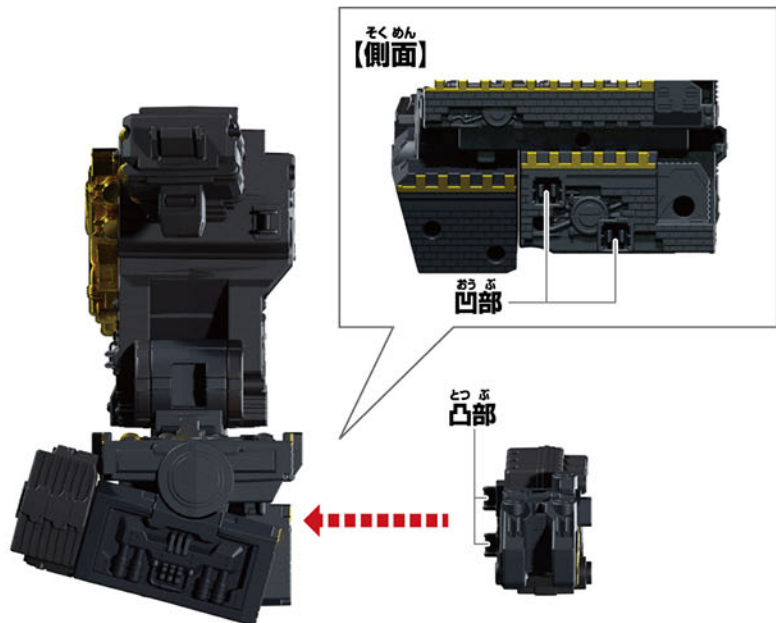

やじるしいち らん
矢印一覧



と つ け ます。



と は ず 取 り 外 し ます。



か どう 可 動 さ せ ます。

ゴッドキングオージャーへの合体

ゴッドキングオージャーへの変形

4

きゃくぶ 脚部パーツを
へんけい 変形させます。



5

ゴッドカマキリと
ゴッドハチを
きゃくぶ 脚部パーツに
と つ け ます。



6

きゃくぶ 脚部パーツを
へんけい 変形させ、
おうぶ 凹部に
とつぶ 凸部を
と つ け ます。



やじるしいち らん
矢印一覧



と つ け ます。



と は ず 取 り 外 し ます。



か どう 可 動 さ せ ます。

ゴッドキングオージャーへの合体 がったい

ゴッドキングオージャーへの変形 へんけい

7

エクストリームキングオージャーに
きゃくぶ脚部とつパーツを取り付けます。

※エクストリームキングオージャーを
も あ 持ち上げて合体させる際は、
保 護 者 の 方 が 手 伝 っ て あ げ て
く だ さ い。



8

ゴッドタランチュラの脚部を
すい 図の位置に取り付けます。

※反対側も同様です。

はいめん
【背面】

きゃくぶ
脚部

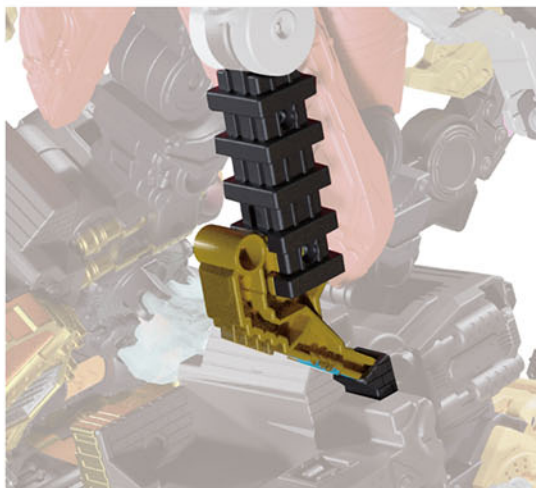



と っ け ます。



と は ず 取 り 外 し ます。

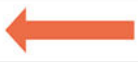

か ど う 可 動 さ せ ます。

が っ た い ゴッドキングオージャーへの合体

へん けい ゴッドキングオージャーへの変形

9

- ①ゴッドクモ(銀)を取外します。
- ②ゴッドクモ(赤)を取外します。

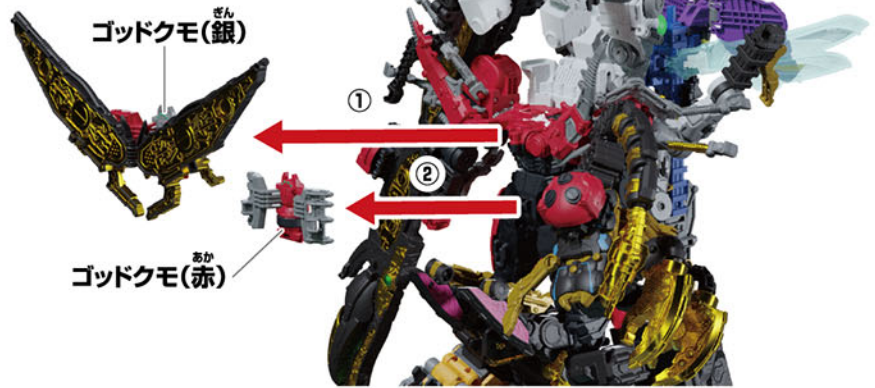

10

ゴッドクモ(赤)を
ガーディアンヘラクレスに取り付けます。



11

- ①ゴッドクモ(赤)を取り付けます。
- ②ゴッドクモ(銀)を取り付けます。



やじるしいち らん
矢印一覧



と っ
取り付けます。



と はず
取り外します。



か どう
可動させます。

ゴッドキングオージャーへの合体

ゴッドキングオージャーへの変形

12

ゴッドパピオンを と はず
取り外します。

ゴッドパピオン

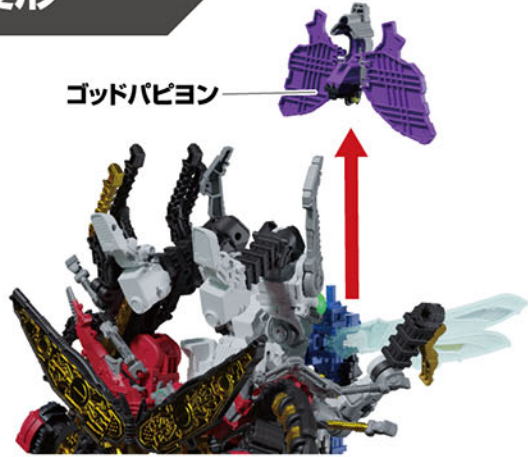

13

- ① ツノを へんけい
変形させます。
② ゴッドパピオンに と っ
取り付けます。

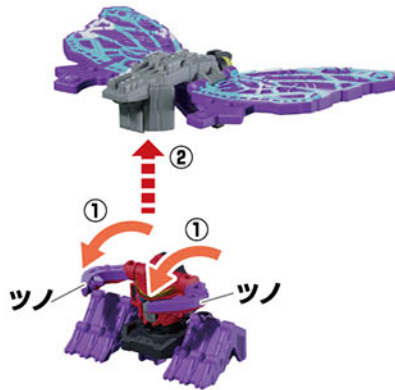

14

きゃくぶ へんけい
脚部を変形させます。

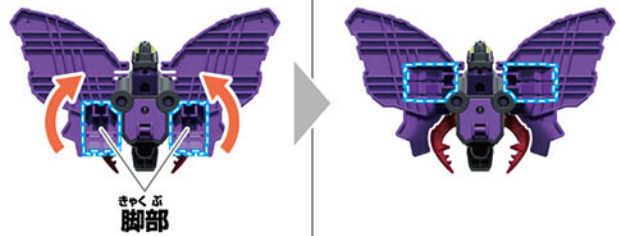

15

ゴッドパピオンを もど
戻します。



やじるしいち らん
矢印一覧



と っ
取り付けます。



と はず
取り外します。



か どう
可動させます。

ゴッドキングオージャーへの合体 がったい

ゴッドキングオージャーへの変形 へんけい

16

ゴッドタランチュラの
きゃくぶ へんけい
脚部を変形させます。



17

ゴッドタランチュラの
きゃくぶ へんけい
脚部パーツを変形させます。



や じるしいち らん
矢印一覧



と っ
取り付けます。



と はず
取り外します。



か どう
可動させます。

ゴッドキングオージャーへの合体

が っ たい

ゴッドキングオージャーへの変形

へ ん け い

- ※スネイルガトリングとローリングハンマーを準備します。
- ※それぞれ完成状態から始めます。

18

ゴッドタランチュラの脚部にスネイルガトリングを

きやくぶ

と っ
取り付けます。



スネイルガトリング

19

こぶし 180度回転させます。

こぶし

ど かい て ん

こぶし
拳



20

こぶし 拳にローリングハンマーをもちたさせます。

こぶし

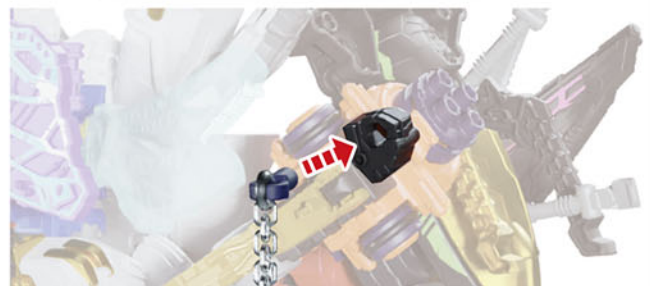

ローリングハンマー



やじるしいちらん
矢印一覧



とつ
取り付けます。



とはず
取り外します。



かどう
可動させます。

ゴッドキングオージャーへの合体 がったい

ゴッドキングオージャーへの変形 へんけい

21

じゆう こぶし も
銃部分を拳に持たせます。



※ピードチェーンソーとシケイダブレードを準備します。 じゅんび

※ピードチェーンソーは完成状態から始めます。 かんせいじょうたい はじ

22

ピードチェーンソーを90度回転させます。 どかいてん

ピードチェーンソー

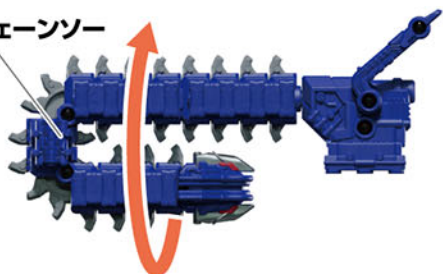

23

ピードチェーンソーを
きゃくぶ とつ
脚部に取り付けます。



やじるしいちらん
矢印一覧



とっつけます。



とはずします。

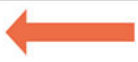

かどうさせます。

ゴッドキングオージャーへの合体 がったい

ゴッドキングオージャーへの変形 へんけい

※シケイダーブレードは
ガーディアンシケイダー じょうたい 状態から始めます。 はじ

24

はね へんけい
羽を変形させます。

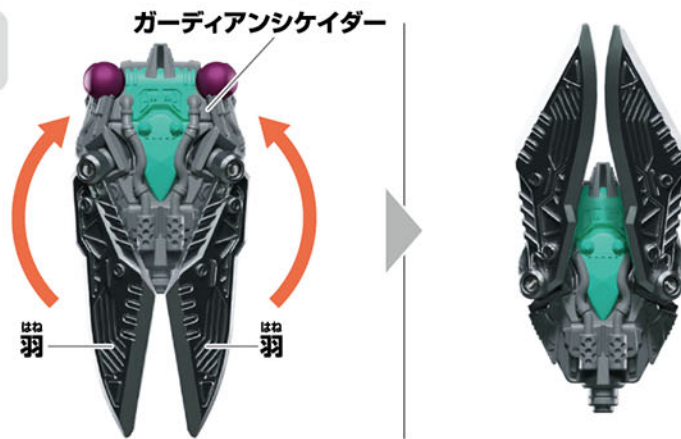

25

シケイダーブレードを
きゃくぶ とっ
脚部に取り付けます。

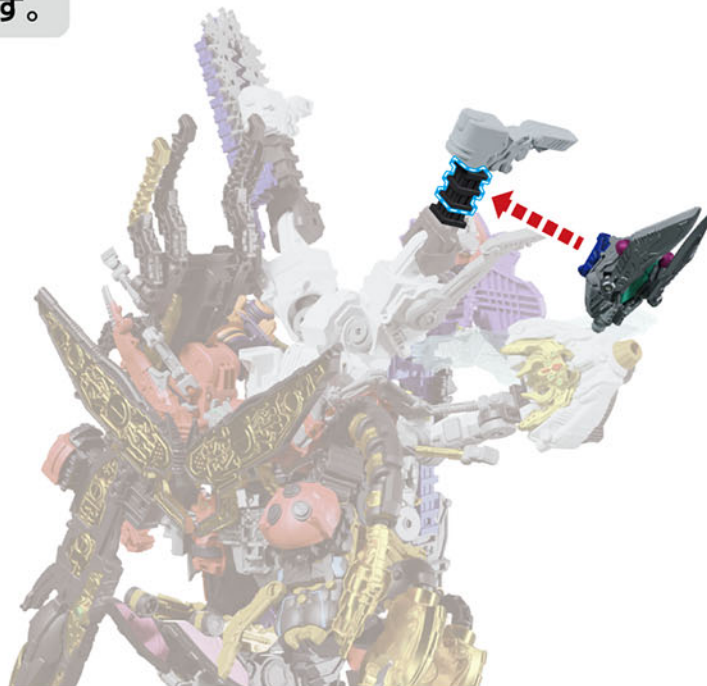

やじるしいちらん
矢印一覧



とっつけます。



とはずります。

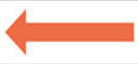

かどうさせます。

ゴッドキングオージャーへの合体

ゴッドキングオージャーへの変形

26

とうぶ へんけい
頭部を変形させます。

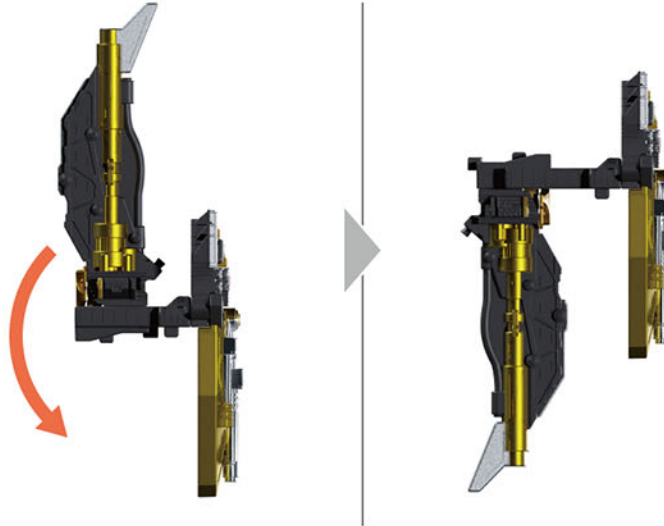

27

エクストリーム
キングオージャーの凹部に
はね とうぶ とっつけます。



やじるしいちらん
矢印一覧



とっつけます。



とはずります。



かどうさせます。

ゴッドキングオージャーへの合体

ゴッドキングオージャーへの変形

28

とうぶ
頭部パーツを180度
かいてん
回転させます。



29

とうぶ とっつけます。
ツノを頭部に取り付けます。

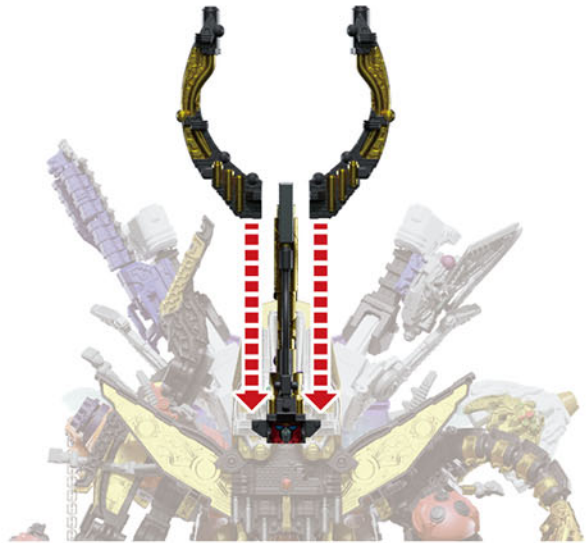

30

はね
羽パーツを
へんけい
変形させます。



31

ガーディアンヘラクレスのツノを
とうぶ とっつけます。
頭部に取り付けます。



やじるしいちらん
矢印一覧



とつ 取り付けます。



とはず 取り外します。

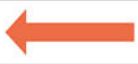

かどう 可動させます。

がったい ゴッドキングオージャーへの合体

へんけい ゴッドキングオージャーへの変形



かんせい
完成!!

はいめん
【背面】



がめん どうが
画面をクリックして動画をチェック!!

※携帯電話やパソコンによる通信料、接続料、パケット通信料などは、お客様のご負担になります。ご了承ください。

1

バンマニ!

デラックス
DX キングコーカサスカブト

ガーディアンウエポンヘラクレスアックスセットの公式レビュー!



(外部サイトへリンク)

2

あそ かたせつめいどうが
遊び方説明動画

あそ かたせつめいどうが
**遊び方説明動画を見て、キングコーカサスカブト、
ゴットキングオージャーを完成させよう!**

DX キングコーカサスカブト
ガーディアンウエポンヘラクレスアックスセット

あそ かた
遊び方
せつめいどうが
説明動画



©テレビ朝日・東映AG・東映

(外部サイトへリンク)

「遊び方説明動画」は2023年7月31日(月)より公開となります。
動画視聴期限:2024年3月末日予定 ※予告なく変更になる場合がございます。