

D-3 ver. 一乗寺賢 の遊び方

セット内容と各部名称

●画像はイメージです。●取扱説明書の画像と実際の商品とは、多少異なりますのでご了承ください。

SuperCompleteSelectionAnimation
D-3ver.一乗寺賢 本体…1



⚠ 注意

お買い上げのお客様へ 必ずお読みください。

●本商品の対象年齢は15才以上です。対象年齢未満のお子様には絶対に与えないでください。●取扱説明書を必ずお読みください。●尖った部分や鋭い部分がありますので、取扱や保管場所に注意してください。●単4乾電池(別売り)、電池ふた、ねじなどの誤飲事故に注意してください。思わぬケガをする恐れがあります。●耳の近くで使用してはいけません。誤って使用すると、聴覚を損なう恐れがあります。●本商品には電子部品を使用しておりますので、ペースメーカーをご使用の方は、本商品を身体に近づけないようご注意ください。●フックの隙間には指などを入れないでください。はさまれてケガをする恐れがあります。《電池を誤使用すると発熱・破裂・液漏れの恐れがあります。下記に注意してください》●二次電池(充電式電池)は、絶対に使用しないでください。●古い電池と新しい電池、いろいろな種類の電池を混ぜて使わないでください。●＋(プラス)と－(マイナス)を正しくセットしてください。●長時間遊ばないときは必ず電池をはずしてください。電池を入れたままにしておくと、液漏れの恐れがあり危険です。●ショートさせたり充電、分解、加熱、火の中に入れてたりしないでください。●万一、電池から漏れた液が目に入ったときはすぐに大量の水で洗い、医師に相談してください。皮膚や服に付いた時は水で洗ってください。●廃棄するときは、自治体の廃棄処理の指示に従ってください。

〈使用上の注意〉●本商品は精密な電子部品で構成されています。無理な力を加えたり、落としたり、水にぬらしたり、汚したり、分解したりしないでください。また、高温・低温になる所での使用、保管はさけてください。●プラスチック梱包材は開封後すぐに捨ててください。●本商品を樹脂製のソファやシート、タイルなどの上に置かないでください。長時間接触していると色が移る場合があります。●可動部分・取付部分を無理な方向に強く引っ張ったり、曲げたりしないでください。●発音の一部にイントネーションが違っていたり、商品の特性上聞き取りにくいものがありますが、ご了承ください。●テレビなど、他の赤外線リモコンで誤動作する場合があります。●太陽光の当たる窓際や蛍光灯の真下などでは誤動作する場合があります。●誤動作した場合は電源を入れ直してください。●受信部・送信部の所にシールなどを貼らないでください。動作しなくなります。●受信部・送信部の間に障害物があると赤外線を感じなくなり作動しません。

乾電池の入れ方

※セット内容の状態から始めます。

※音が小さくなって聞き取りにくくなったり、音が繰り返し鳴るなどの誤動作をする場合、画面に電池交換マークが表示された場合は、全て新しい電池に交換してください。
※長時間遊ばない場合は必ず電池を取り外してください。



①電池ふたを取り外します。

- ①-1 電池ふたのネジを⊕または、
⊖ドライバーで矢印の方向に回し、
- ①-2 電池ふたを取り外します。

②乾電池を入れます。

単4乾電池2本(別売り)の⊕⊖をそれぞれ間違えないように入れます。

③電池ふたを戻します。

電池ふたの突起と本体のミゾを合わせ、電池ふたのネジを①-1と逆方向に回して閉じます。

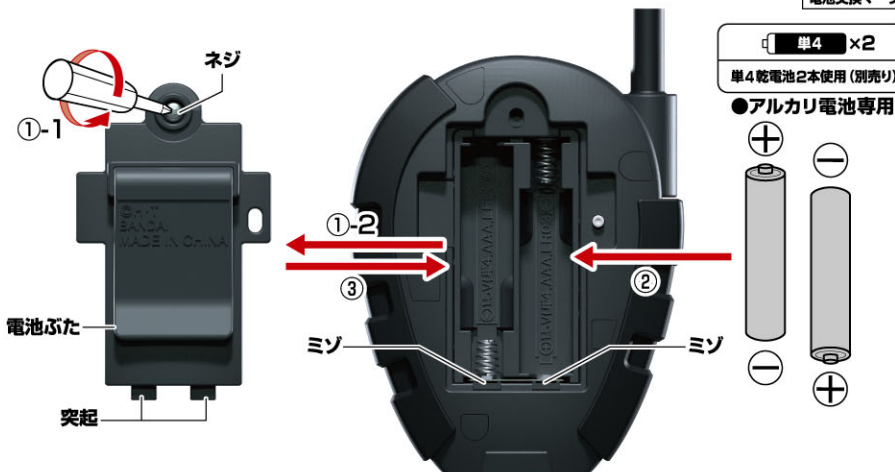

電源のON/OFF

Cボタンを押します。

→起動します。(初回起動は現実世界モードとして起動)

※初回起動以降は起動時にセリフが鳴ります。

Cボタンを長押しします。

→スリープ状態(電源OFF)になります。



デジモンカイザーモードの遊び方

ホーム画面での操作

台詞の鳴らし方①

Bボタンを長押しします。

→デジモンカイザーのセリフが再生します。

※セリフの内容はP.13を参照してください。

「楽曲の鳴らし方①」で楽曲再生中にセリフを鳴らすこともできます。

※ホーム画面に何もデジモンが表示されていない場合は、上記操作ができません。



楽曲の鳴らし方①

Aボタンを押します。

→楽曲が順番に再生します。

※再び押すと停止します。

順番	楽曲名
①	暗闇の微笑み ~デジモンカイザーのテーマ~
②	激突!!
③	死闘

※③の後は①に戻ります。



メニュー画面での操作

メニュー画面の遷移方法

DボタンまたはEボタンを押します。

→メニュー画面に遷移します。

※メニュー画面遷移後はDボタンを押すと左の項目へ移行、Eボタンを押すと右の項目へ移行します。



順番	EVOLUTION	VOICE ACTION EVOLUTION	SOUND	DIGIMON EXPLAINED	MODE CHANGE	DIGITAL MAP	LINK	SETTINGS
メニュー画面								
説明	デジモンの進化遊びができます。	声の入力でデジモンの進化遊びができます。	セリフや楽曲を再生できます。	デジモン解説遊びができます。	モードを切り替えることができます。	ダークタワーを建設する遊びができます。	通信遊びができます。	各種設定ができます。

進化遊び

※スカルグレイモンの進化遊びを例に説明します。

①「EVOLUTION」の画面が表示されている状態でAボタンを押します。

→EVOLUTION選択画面に遷移します。

②DボタンまたはEボタンを押して希望の項目にスクロールさせます。

③スクロール後、Aボタンを押します。

→進化演出が始まります。

④進化演出終了後にAボタンを押します。

→デジモンの解説が再生します。

※演出を終了する場合はBボタンを押します。

スカルグレイモン、
肉体は滅んでも
戦いの執念のみで動いている。
必殺技はグラウンドゼロ。



ボイス進化遊び

①「VOICE ACTION EVOLUTION」の画面が表示されている状態でAボタンを押します。

→VOICE ACTION EVOLUTION選択画面に遷移します。

②DボタンまたはEボタンを押して希望の項目にスクロールさせます。

③スクロール後、Aボタンを押します。

→マイクが表示されます。

④マイクが表示されている状態でマイクに向かって一定時間発声します。

→進化演出が始まります。

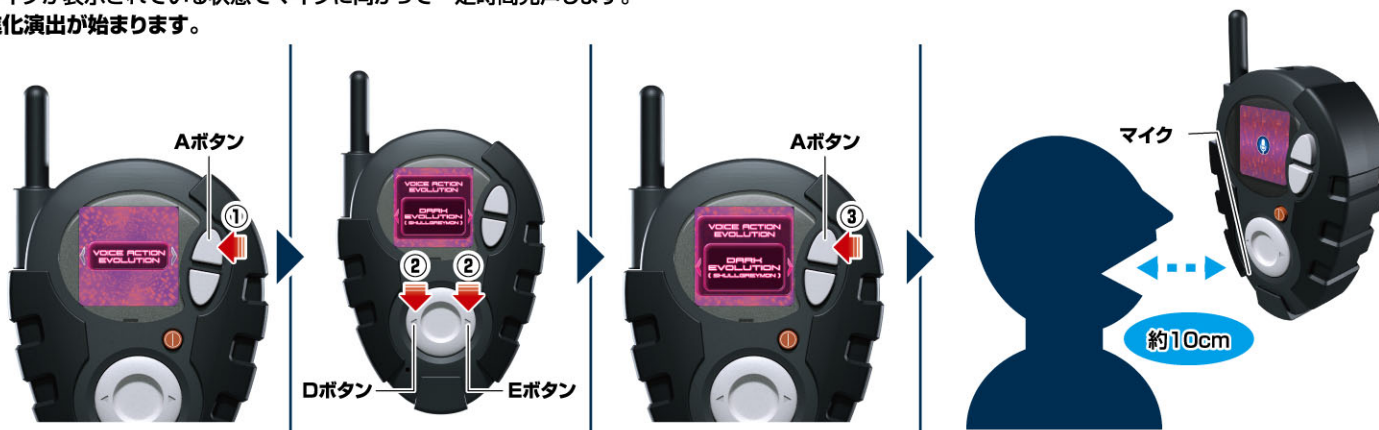

- ⑥進化演出終了後にAボタンを押します。
 →デジモンの解説が再生します。
 ※演出を終了する場合はBボタンを押します。



スカルグレイモン、
 肉体は滅んでも
 戦いの執念のみで動いている。
 必殺技はグラウンドゼロ。

サウンド遊び(セリフ再生、楽曲再生)

- ①「SOUND」の画面が表示されている状態で
 Aボタンを押します。
 →SOUND選択画面に遷移します。
 (MUSICまたはCHARACTER VOICE)
 ②DボタンまたはEボタンを押して
 希望の項目にスクロールさせます。
 ③スクロール後、Aボタンを押します。



[MUSICの場合]

- [MUSICの場合]楽曲画面が表示されます。
 ①DボタンまたはEボタンで楽曲を選択できます。
 ②Aボタンを押すと楽曲が再生できます。

※前画面に戻る場合はBボタンを押してください。

順番	楽曲名
①	暗闇の微笑み ~デジモンカイザーのテーマ~
②	激突!!
③	死闘

※③の後は①に戻ります。

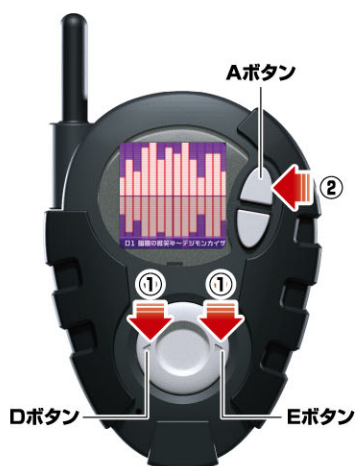

[CHARACTER VOICEの場合]

キャラクター名が表示されます。

- ① DボタンまたはEボタンでキャラクター名を選択できます。
- ② Aボタンを押すとそのキャラクターのボイス番号が表示されます。
- ③ DボタンまたはEボタンでボイス番号を選択できます。
- ④ Aボタンを押すとそのボイスを再生できます。

※セリフの内容はP.14以降を参照してください。

※前画面に戻る場合はBボタンを押してください。



順番	ボイス再生画面	音声内容
①	DIGIMONKAISER	デジモンカイザーのキャラクターボイスを鳴らすことができます。
②	DIGIMONKAISER & WORMMON	デジモンカイザーとワームモンの掛け合いボイスを鳴らすことができます。

デジモン解説遊び

- ①「DIGIMON EXPLAINED」の画面が表示されている状態でAボタンを押します。
→デジモン解説選択画面に遷移します。
- ②DボタンまたはEボタンを押して希望のデジモンにスクロールさせます。
- ③スクロール後、Aボタンを押します。
→デジモンの解説音が鳴ります。

※前画面に戻る場合はBボタンを押してください。

ブイモン、やんちゃでわんぱくだが、正義感の強い小電型デジモン。必殺技は強力な頭突きで敵を倒すブイモンヘッド。



順番	デジモン	順番	デジモン
①	ブイモン	⑨	インペリアルドラモン
②	フレイドラモン	⑩	インペリアルドラモン: ファイターモード
③	ライドラモン		
④	マグナモン	⑪	チビモン
⑤	エクスブイモン	⑫	ミノモン
⑥	パイルドラモン	⑬	スカルグレイモン
⑦	ワームモン	⑭	メタルグレイモン
⑧	スティングモン	⑮	キメラモン

※⑩の後は①に戻ります。

モードの切り替え方

「MODE CHANGE」の画面が表示されている状態でAボタンを押します。

→演出が始まりモードが切り替わります。

(一乗寺賢モードに移行)

※同様の操作を行うことで元のモードに戻すことができます。

※前画面に戻る場合はBボタンを押してください。

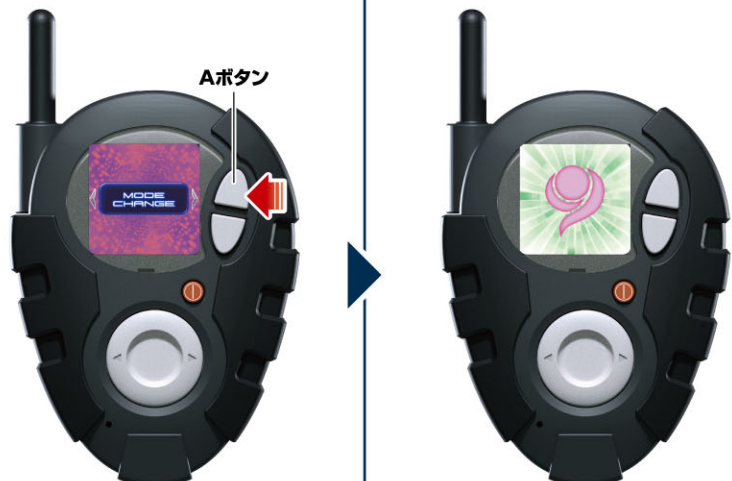

ダークタワーを建設する遊び

- ①「DIGITAL MAP」の画面が表示されている状態でAボタンを押します。
→デジタルマップが表示されます。
- ②DボタンまたはEボタンを押します。
→別の白のマスが点滅します。
- ③希望の白いマスが点滅している状態でAボタンを押します。
→演出が始まり、演出後点滅していた白いマスが黒いマスに変化します。

※前画面に戻る場合はBボタンを押してください。

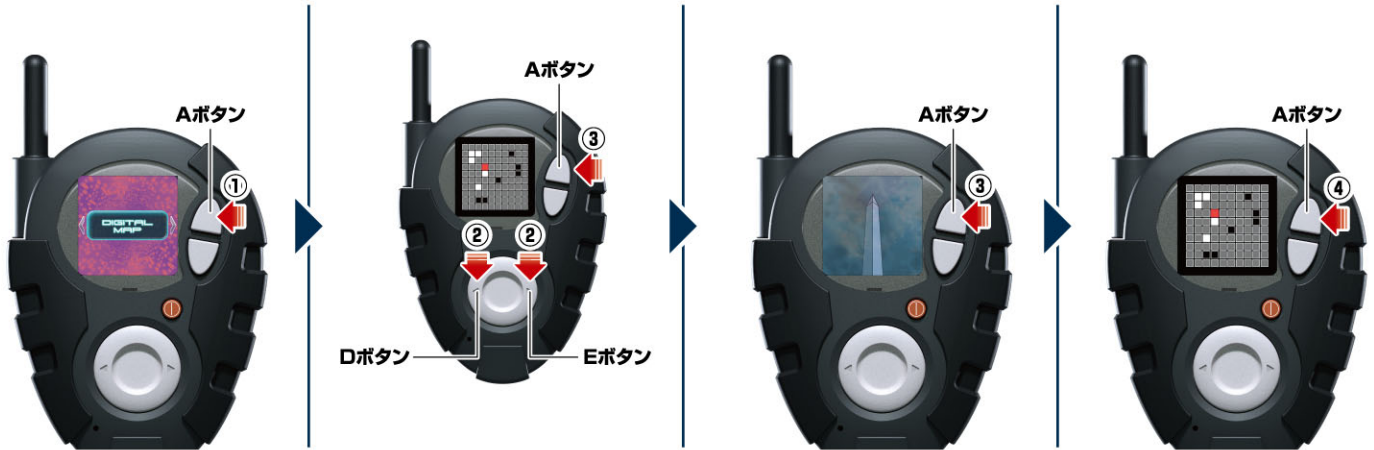

通信の仕方

※この機能を実行するには別売りの「SuperCompleteSelectionAnimation D-3ver.本宮大輔」が必要となります。

※2つのアイテムそれぞれに下記、操作が必要となります。

- ①「LINK」の画面が表示されている状態でAボタンを押します。

→LINK選択画面に移ります。

- ②DボタンまたはEボタンを押して希望の項目にスクロールさせます。

- ③スクロール後、Aボタンを押します。

- ④③が完了した状態の

本体2つの送受信部を向かい合わせます。

→通信が開始され、音声再生されます。

※数秒間、向かい合わせても反応がない場合は、Bボタンを押して前画面に戻り、再び③の操作の後、本体2つの送受信部を向かい合わせるようにしてください。

※前画面に戻る場合はBボタンを押してください。

順番	①	②	③
設定メニュー画面			
設定内容	掛け合いボイスを聴くことができます。	選択できません。	選択できません。

※セリフ内容はP.20を参照してください。

※「DNA DIGIVOLUTION」と「SOUND」の画面は表示されますが、デジモンカイザーモードでは避けません。



設定の仕方

①「SETTING」の画面が表示されている状態でAボタンを押します。

→設定選択画面に遷移します。

②D,Eボタンで項目を選びます。

③スクロール後、Aボタンを押します。

※前画面に戻る場合はBボタンを押してください。



順番	①	②	③	④
設定メニュー画面				
設定内容	ホーム画面上に表示されているデジモンを非表示にすることができます。	進化時に鳴るキャラクターのボイスをOFFに設定することができます。	画面の明るさを調整することができます。	本体の音量を調整することができます。

一乗寺賢モードの遊び方

ホーム画面での操作

台詞の鳴らし方①

Bボタンを押します。
 →必殺技セリフが再生します。
 ※幼年期のデジモン(ミノモン)の場合発動しません。

Bボタンを長押しします。
 →選択しているデジモンのセリフが再生します。
 ※セリフの内容はP.13を参照してください。

「楽曲の鳴らし方①」で楽曲再生中にセリフを鳴らすこともできます。

※デジモンカイザーモードへの移行の仕方はP.5の「モードの切り替え方」を参照してください。



これでいいのー? 賢ちゃん?

Bボタン

楽曲の鳴らし方①

Aボタンを押します。
 →楽曲が順番に再生します。
 ※再び押すと停止します。

順番	楽曲名
①	ターゲット ~赤い衝撃~
②	brave heart
③	Beat Hit!
④	Butter-Fly
⑤	いつもいつでも

※⑤の後は①に戻ります。



Aボタン

メニュー画面での操作

メニュー画面の遷移方法

DボタンまたはEボタンを押します。
 →メニュー画面に遷移します。
 ※メニュー画面遷移後はDボタンを押すと左の項目へ移行、Eボタンを押すと右の項目へ移行します。

順番	EVOLUTION	SOUND	DIGIMON EXPLAINED	MODE CHANGE	DIGIMENTAL SEARCH
メニュー画面					
説明	デジモンの進化遊びができます。	セリフや楽曲を再生できます。	デジモン解説遊びができます。	モードを切り替えることができます。	デジメンタルのサーチ遊びができます。
順番	LINK	SETTINGS			
メニュー画面					
説明	通信遊びができます。	各種設定ができます。			



Dボタン

Eボタン

進化遊び

※スティングモンの進化遊びを例に説明します。

- ①「EVOLUTION」の画面が表示されている状態でAボタンを押します。
→EVOLUTION選択画面に移ります。
- ②DボタンまたはEボタンを押して希望の項目にスクロールさせます。
- ③スクロール後、Aボタンを押します。
→進化演出が始まります。
- ④進化演出終了後にAボタンを押します。
→デジモンの解説が再生します。
→演出を終了する場合はBボタンを押します。

スクロールをしていると
秘密の進化項目が
出現するかも!

スティングモン、ワームモンが
進化した成熟期デジモン。
必殺技は
スパイクングフィニッシュだ。



サウンド遊び(セリフ再生、楽曲再生)

- ①「SOUND」の画面が表示されている状態でAボタンを押します。
→SOUND選択画面に移ります。
(MUSICまたはCHARACTER VOICE)
- ②DボタンまたはEボタンを押して希望の項目にスクロールさせます。
- ③スクロール後、Aボタンを押します。



[MUSICの場合]

- [MUSICの場合]楽曲画面が表示されます。
- ①DボタンまたはEボタンで楽曲を選択できます。
 - ②Aボタンを押すと楽曲が再生できます。

※前画面に戻る場合はBボタンを押してください。

順番	楽曲名
①	ターゲット ~赤い衝撃~
②	brave heart
③	Beat Hit!
④	Butter-Fly
⑤	いつもいつでも

※⑤の後は①に戻ります。



[CHARACTER VOICEの場合]

キャラクター名が表示されます。

- ① DボタンまたはEボタンでキャラクター名を選択できます。
- ② Aボタンを押すとそのキャラクターのボイス番号が表示されます。
- ③ DボタンまたはEボタンでボイス番号を選択できます。
- ④ Aボタンを押すとそのボイスを再生できます。

※セリフの内容はP.17以降を参照してください。

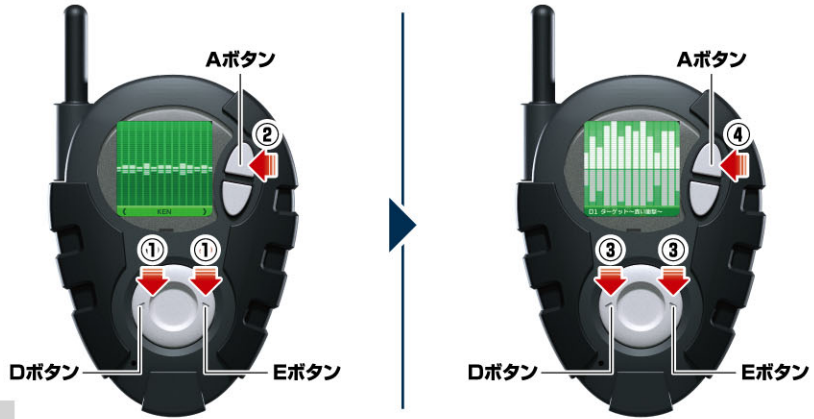

※前画面に戻る場合はBボタンを押してください。

順番	ボイス再生画面	音声内容
①	KEN	一乗寺賢のキャラクターボイスを鳴らすことができます。
②	DIGIMON	ホーム画面に表示されているデジモンキャラクターボイスを鳴らすことができます。
③	KEN & WORMMON	一乗寺賢とワームモンの掛け合いボイスを鳴らすことができます。

デジモン解説遊び

- ①「DIGIMON EXPLAINED」の画面が表示されている状態でAボタンを押します。
- デジモン解説選択画面に遷移します。
- ②DボタンまたはEボタンを押して希望のデジモンにスクロールさせます。
- ③スクロール後、Aボタンを押します。
- デジモンの解説音が鳴ります。

※前画面に戻る場合はBボタンを押してください。

ブイモン、やんちゃでわんぱくだが、正義感の強い小竜型デジモン。必殺技は強力な頭突きで敵を倒すブイモンヘッド。



順番	デジモン	順番	デジモン
①	ブイモン	⑨	インペリアルドラモン
②	フレイドラモン	⑩	インペリアルドラモン:ファイターモード
③	ライドラモン		
④	マグナモン	⑪	チビモン
⑤	エクスブイモン	⑫	ミノモン
⑥	パイルドラモン	⑬	スカルグレイモン
⑦	ワームモン	⑭	メタルグレイモン
⑧	スティングモン	⑮	キメラモン

※⑮の後は①に戻ります。

モードの切り替え方

「MODE CHANGE」の画面が表示されている状態でAボタンを押します。

- 演出が始まりモードが切り替わります。
(デジモンカイザーモードに移行)

※同様の操作を行うことで元のモードに戻すことができます。

※前画面に戻る場合はBボタンを押してください。



デジメンタルサーチ

「DIGMENTAL SEARCH」の画面が表示されている状態でAボタンを押します。

→デジメンタルが表示されます。

※前画面に戻る場合はBボタンを押してください。



通信の仕方

※この機能を実行するには別売りの「SuperCompleteSelectionAnimation D-3ver.本宮大輔」が必要となります。

※2つのアイテムそれぞれに下記、操作が必要となります。

①「LINK」の画面が表示されている状態でAボタンを押します。

→LINK選択画面に遷移します。

②DボタンまたはEボタンを押して希望の項目にスクロールさせます。

③スクロール後、Aボタンを押します。

④③が完了した状態の

本体2つの送受信部を向かい合わせます。

→通信が開始され、音声再生されます。

※数秒間、向かい合わせても反応がない場合は、Bボタンを押して前画面に戻り、再び③の操作の後、本体2つの送受信部を向かい合わせるようにしてください。

※前画面に戻る場合はBボタンを押してください。

順番	①	②	③
設定メニュー画面	 DIALOGUE	 DNA DIGEVOLUTION	 SOUND
設定内容	掛け合いボイスを聴くことができます。	通信進化演出を見ることができます。	Butter-Flyの最終回バージョンを再生することができます。

※セリフ内容はP.20を参照してください。



①「SETTEING」の画面が表示されている状態でAボタンを押しします。

→設定選択画面に遷移します。

②D.Eボタンで項目を選びます。

③スクロール後、Aボタンを押しします。

※前画面に戻る場合はBボタンを押してください。



順番	①	②	③	④
設定メニュー画面				
設定内容	ホーム画面上に表示されているデジモンを非表示にすることができます。	進化時に鳴るキャラクターのボイスをOFFに設定することができます。	画面の明るさを調整することができます。	本体の音量を調整することができます。

セリフ表

デジモンカイザーモード

※ホーム画面にデジモンが表示されていない状態ではセリフは鳴りません。

ホーム画面セリフ一覧: スカルグレイモン

※スカルグレイモン時はBボタン短押し音声は鳴りません。	Bボタン長押し	
	番号	セリフ
	001	行け!モノクロモン!
	002	ふふふふふ、待っていたよ!さあゲームを始めよう!行け!スナイモン!
	003	そうはさせないよ!行け!ドリモグモン!
	004	行け!モジャモン!
	005	いでよ!スナイモン!モジャモン!ドリモグモン!
	006	やれ、ティラノモン!
	007	エビドラモン、奴らを叩き潰せ!
	008	いでよ!デルタモン!
	009	行け!バケモン!
	010	メガシードラモン、お前に任せる。好きなようにしろ。

ホーム画面セリフ一覧: メタルグレイモン

※メタルグレイモン時はBボタン短押し音声は鳴りません。	Bボタン長押し	
	番号	セリフ
	001	さあ、アグモン!暗黒進化だ!
	002	さあ、メタルグレイモン!完全体の力を見せてやれ!
	003	さあ、行け!メタルグレイモン!次のエリアへ!
	004	ふっ、やれ!メタルグレイモン!

ホーム画面セリフ一覧: キメラモン

※キメラモン時はBボタン短押し音声は鳴りません。	Bボタン長押し	
	番号	セリフ
	001	キメラモン、攻撃中止!
	002	キメラモン、攻撃開始!
	003	どこ行くキメラモン!キメラモン!
	004	どこを狙っているんだ!キメラモン!
	005	いいぞ!振りつぶせ!キメラモン!

一乗寺賢モード

ホーム画面セリフ一覧: ミノモン

※ミノモン時はBボタン短押し音声は鳴りません。	Bボタン長押し	
	番号	セリフ
	001	これでいい?買ちゃん!
	002	買ちゃん、仲間っていいね。
	003	うん!ねえ買ちゃん、みんなで食べるとおいしいねえ!

ホーム画面セリフ一覧: ワームモン

Bボタン短押し		Bボタン長押し	
番号	セリフ	番号	セリフ
001	ネバネバネット	001	おやすみ買ちゃん。
002	シルクスレッド	002	やったよ買ちゃん!
		003	まかせて買ちゃん!

ホーム画面セリフ一覧: スティングモン

Bボタン短押し		Bボタン長押し	
番号	セリフ	番号	セリフ
001	スパイクングフィニッシュ!	001	まかせろ!
		002	買ちゃん、行かなくていいの?
		003	まかせて、買ちゃん!

ホーム画面セリフ一覧: パイルドラモン

Bボタン短押し		Bボタン長押し	
番号	セリフ	番号	セリフ
001	デスベラードブラスター	001	大輔!(エクスブイモン)買ちゃん!(スティングモン)
002	エスグリーマ	002	大輔達は、まだあの中に?(エクスブイモン)買ちゃん達が危ない!(スティングモン)
		003	どっちでも大輔が決めて!

ホーム画面セリフ一覧: インペリアルドラモン

Bボタン短押し		Bボタン長押し	
番号	セリフ	番号	セリフ
001	ボジロンレーザー	001	大丈夫か、大輔!(エクスブイモン)買!(スティングモン)
002	メガデス	002	逃げ!大輔!(エクスブイモン)買!(スティングモン)

ホーム画面セリフ一覧: インペリアルドラモン: ファイターモード

Bボタン短押し		Bボタン長押し	
番号	セリフ	番号	セリフ
001	ボジロンレーザー	001	あんまり長くはもたない!(スティングモン)どうする、大輔!?(エクスブイモン)
002	メガデス	002	みんな!力を貸してくれ!あの腕をこの世界から追い払うんだ!

セリフ表

デジモンカイザーモード

セリフ一覧:デジモンカイザー(スカルグレイモン)

番号	セリフ	番号	セリフ
001	ちょっと実験したいことがあってね。君に協力してもらいたいんだ。	008	なるほどな…このイービルリングの形だと成熟期クラスにはいいが、完全体クラスを操れるだけの大量データ処理をこなさねえというわけか。
002	アンドロモンは制御できなかったが、成熟体から進化させれば完全体も必ず操れる。	009	機能拡張が必要だな。別の形にしなければ。
003	暗黒の力を受け、暗黒進化しメタルグレイモンとなってここにしもべとなり、僕に遣えよ。	010	ふふふ、僕の辞書に不可能という文字はない。
004	スカルグレイモン…	011	だめだ、処理能力は高まるが、まだ十分とは言えない。
005	し、失敗だ…	012	まてよ、これだ！こすりゃ良かったんだ！
006	どうしてだ…どうして完全体を操れない？イービルリングには限界があるというのか？だとしたら一体どこに問題が？	013	ふははは、なーんで最初にこれに気づかなかったんだらう。数は力なりか！
007	グレイモン！暗黒進化！	014	これで処理能力は上がるし、受信能力もアップするからタークタワーの力を借りなくても…このリングで試してみよう。

セリフ一覧:デジモンカイザー(メタルグレイモン)

番号	セリフ	番号	セリフ
001	残念だな…ちょっと遅かったかな？イービルスパイラルが完成したんだよ！	009	さあ、行け！メタルグレイモン！次のエリアへ！
002	イービルリングを改良したイービルスパイラルだ！	010	このイービルスパイラルで完全体も制御できる。これで悪い通りにならないものはない。
003	さあ、アグモン！暗黒進化だ！	011	お前ももっと戦いたいのだない子だ！
004	計算通りだ！今度は思った通り進化できた。	012	よくもふざけた真似を、この僕を本気で怒らせるつもりか！
005	話しかけても無駄だよ！もうお前のパートナーデジモンではない。僕のしもべだ！	013	お友達と仲良く友情ごっこもこれまでだ！メタルグレイモン！
006	さあ、メタルグレイモン！完全体の力を見せてやれ！	014	ふっ、やれ！メタルグレイモン！
007	ははははは、さすが完全体だ！あっけなくけりか付いた！	015	おかしい。計算上、僕のイービルスパイラルがあいつの技などに破壊されるはずがない。
008	メタルグレイモンお前の力があればデジタルワールド征服もすぐ終わる！ははははははは、ははははははははは	016	あいつらの友情がそうさせたともいうのか！
			馬鹿馬鹿しい。全く馬鹿馬鹿しい奴らだ。

セリフ一覧:デジモンカイザー(キメラモン)

番号	セリフ	番号	セリフ
001	ほーら、びったりだ！これで僕のオリジナルデジモンは完成だ！	018	お前たちはどこまで僕の邪魔をすれば気が済むんだ…
002	僕のオリジナルデジモンを試すにはちょうどいいチャンスだ！行け、キメラモン。	019	うるさい！僕のキメラモンが戻ってきたんだ！
003	金属化したカプテリモンの頭部に効くもんか！	020	どこを狙っているんだ！キメラモン！
004	エンジェモンとエアドラモンの翼があるから動きも早いのだ！	021	間違いない？！バカな！僕のすることに間違いないか！僕はいつでも完璧なんだ！
005	ガルモンの足にモノクロモンのしっぽ！	022	これはゲームなんだ！そして最後に勝つのは僕だ！
006	クワガーモン、スカルグレイモン、それにデビモンの腕！ボディはグレイモン、そしてメタルグレイモンの鍵。	023	僕が作ったキメラモンはお前らなんか絶対に負けないんだ！
007	ふふ、どうだ？僕の作ったデジモンはすごいだろう？	024	僕にふさわしいデジモンは…キメラモンだー！
008	ふふふふ、はははははは！期待通りの出来栄だ！ 僕のパートナーデジモンにはあーいのがふさわしいんだ！お前みたいのじゃなくてな…	025	この要害もこれまでか！死にたいならここでゆっくりしていきんだな！
009	お前いい根性してるな？暗黒のパワーをも支配するデジモンカイザーの要害に忍び込むなんて。	026	いいぞ！盛りつづけ！キメラモン！
010	僕の作ったデジモン、キメラモンだ！すごいだろう？お前たちが束になったって叶うもんか！	027	僕が…負けた…
011	いいぞ、逃げろ、恐れる！デジタルワールドはもうこの手にあるのも当然だ！ははははははははははは。	028	なんでだよ、全て完璧だったはずなのに…
012	行け、キメラモン。名実ともに僕はこのデジタルワールドの皇帝になるんだ！	029	こんなの、こんなの、最低だ。最低のバッドエンディングだよ。
013	キメラモン、攻撃中止！	030	こうなったら初めからやり直した。何もかも、デジタルワールドをリセットしてやる。
014	あんなやつら、僕がこの手で叩き潰してやる！	031	だから、だから！度家に戻ってパソコンのデータを全て消去して、そして、そしてもう一度初めからやり直すんだ。
015	キメラモン、攻撃開始！	032	あの時、サッカー場にいたのはお前たちデジモンだったのか！
016	どこ行くキメラモン！キメラモン！	033	デジモンは生き物…？
017	怖くない、暗黒の力など恐ろしいものか！僕はこの世界の王なんだ！闇の力だって使いこなしてやる！	034	それじゃあ、僕が今までやってきたことは？
		035	僕はなんてことをしてきたんだ…

セリフ表

デジモンカイザーモード

セリフ一覧:デジモンカイザー&ワームモン掛け合い

番号	セリフ	番号	セリフ		
001	デジモンカイザー	ふふふふ、楽しいゴールデンウィークになりそうだ。	デジモンカイザー	ふっ、どうやら現れたようだな。	
	デジモンカイザー	ワームモン!	ワームモン	あれなんなの賢ちゃん。	
	ワームモン	な、なに?	デジモンカイザー	暗黒パワーの源に通じる入り口とでも言うのかな。 あそこになにか暗黒系デジモンのデータがあるはずだ。 それを回収して僕のオリジナルデジモンが完成する。	
	デジモンカイザー	今日の攻撃は?	ワームモン	やめよう、賢ちゃん。	
	ワームモン	ゴキモンブラザーズ!	デジモンカイザー	何を言ってるんだお前。	
002	デジモンカイザー	そうか…ふふふふふ、はははははははははははは…。	ワームモン	感じるんだ、その…口ではうまく説明できなんだけど。何かいる、あの渦の底。怖い、怖いよ。	
	デジモンカイザー	ふふふふふ	デジモンカイザー	ふふふ、臆病な奴だな…	
	ワームモン	賢ちゃん、怖らなくていいの?	ワームモン	だめ、行っちゃだめだ!賢ちゃん!	
	デジモンカイザー	その呼び方はやめると言っているだろ!	デジモンカイザー	お前の指図は受けん!	
	ワームモン	しゃあ、ごめんよ…	ワームモン	ねえ、ここは危ないよ。早く逃げなくちゃ!	
003	デジモンカイザー	いいことを思いついたよ。あいつをテストしてみよう。	004	ワームモン	うるさい!僕のキメラモンが戻ってきたんだ!
	ワームモン	ああ、その番号は…完全体…	ワームモン	あいつはもう、賢ちゃんの言うことなんか聞かないんだよ!	
	ワームモン	どうしたの賢ちゃん?	デジモンカイザー	だまれー!キメラモン…	
	デジモンカイザー	アグモンに逃げられた。しかしどうやってイービルリングを外せたんだ?	005	デジモンカイザー	うっ、うっ…
	ワームモン	ねえ、賢ちゃん!	ワームモン	これでわかったでしょ!賢ちゃん!	
	デジモンカイザー	なんだ?	デジモンカイザー	は、放せー!	
	ワームモン	あんな奴どうだっていいじゃない?	ワームモン	僕たちは間違ってたんだよ!	
	ワームモン	進化の実験なら僕を使って、僕が進化する。進化して賢ちゃんのために戦う!だから僕を。	006	デジモンカイザー	間違いない?バカな!僕のこと間違いないかな!僕はいつでも完璧なんだ!
	デジモンカイザー	まさかお前が逃がしたのか?	ワームモン	きっと今度は今までは違うんだよ、賢ちゃん!	
	ワームモン	いや、それは…僕は賢ちゃんのパートナーなんだよ。進化できるはずさ。	デジモンカイザー	うるさい!	
	ワームモン	だから調べるなら僕を調べて	デジモンカイザー	これはゲームなんだ!そして最後に勝つのは僕だ!	
	デジモンカイザー	ふん!	デジモンカイザー	いいぞ!握りつぶせ!キメラモン!	
	ワームモン	賢ちゃん!	ワームモン	頑張って!マグナモン!	
	デジモンカイザー	お前がどんな立派なデジモンに進化できるというんだ。	007	デジモンカイザー	何?
	デジモンカイザー	だいたいお前が僕のパートナー…ふん、 違うね!デジモンカイザーたる僕のパートナーがお前こときであってたまるものか!	ワームモン	賢ちゃんはまだわからないの?	
ワームモン	賢ちゃん…	ワームモン	昔の賢ちゃんとはそんなにじゃなかったよ。 初めて一緒にデジタルワールドを旅した時の賢ちゃんはこんなじゃなかった。		
デジモンカイザー	そう、それからその賢ちゃんという呼び方も不愉快だ!僕の名前はデジモンカイザーだ。	ワームモン	一緒に笑って、一緒に泣いて、普通の優しい賢ちゃんだったよ。 (溜息)		
ワームモン	悪かったよ、賢…いや、デジモンカイザー様!お願いだから僕を…	ワームモン	それが次に会ったときはデジモンカイザーって呼べて!そんなの無理だよ!		
デジモンカイザー	しつこい!なんだ?	ワームモン	だって、どんな格好をしたって賢ちゃんは賢ちゃんだもん!		
		ワームモン	だからデジモンカイザーになってどんなにひどいことしても いつかは昔の賢ちゃんに戻ってくれんと思ってた。		
		ワームモン	そう信じてついてきたんだ!		
		ワームモン	僕はこれからもずっと賢ちゃんを信じるよ!		
		ワームモン	本当の賢ちゃんはデジモンカイザーじゃない!本当の賢ちゃんは…優しい賢ちゃんなんだ!		

セリフ表

一乗寺賢モード

セリフ一覧：一乗寺賢

番号	セリフ	番号	セリフ
001	全てのことは自分の中に認めて生きていく…僕がデジモンカイザーだったことも兄さんが死んだこともワームモンを死なせたことも…大丈夫さってできる。だってワームモン、君がいてくれたという思いだけで僕はきつと強くなれるもの…	050	僕も嫌だ…。まだ、やらなければならない事がたくさんある…。今、ここでやられるわけにはいかない…。それに、家族をこれ以上悲しませたくない…!
002	そうだ!ワームモン、君はずっと僕と一緒にだった。あの時、おさむ兄さんのデジヴァイスで僕は君とデジタルワールドを冒険した。	051	大輔の…胸の鼓動が伝わってくる。
003	忘れていた記憶、いや、消し去っていた記憶。でもどうして、どうして僕はそれを忘れなければならなかったのだろう。	052	僕と本宮くんのパートナーデジモン…。
004	僕が何も持っていないなんて嘘。そう思っていた方が楽だった。兄さんを恨んでいた方が楽だった。おさむ兄さんごめんなさい。ワームモンごめんね。取り返しのつかないすべてのこと、僕は僕の中に認めて生きていく。	053	僕の紋章じゃダメなんだ…。何の役にも立たないんだ…。
005	これは…僕の紋章?	054	そういうことか。あの注入口は闇の世界とつながっているんだ。あの注入口から流れ込む闇の世界の暗黒エネルギーがこの基地を動かしていたんだ!
006	このデジタマは…どうしてこんなに光ってるの?	055	ああ、ありがとワームモン。
007	ワーム…モン?	056	なぜ、僕と本宮くんのデジモンが合体したんだ…?なぜ…。
008	うん、探したよ!うんと探した!	057	僕には、まだ君達の仲間になる資格はないはずなのに…。
009	ワームモン…	058	すまない。もう少し、考える時間をくれ。
010	生まれてきてくれてありがとう。	059	僕にはお前しかいないと思っていたのに、本宮のデジモンと合体するなんて…。
011	こんなにもワームモンの命が嬉しい僕…僕の命を喜んでくれるのはワームモンだけ?ううんきつと違う。	060	今までさんざん酷いことしてきたっていうのに…。
012	泣いている。僕がいなくなったらと母さんが泣いている…	061	今日こそ、決着をつけてやる!
013	ママ、僕を生んでくれてありがとう…	062	貴様…。本宮くん、ジョグレス進化だ!
014	パパ、心配かけてごめんね。	063	その役なら僕にまかせてくれ。君達が手を汚す必要はない。
015	おさむ兄さん、今僕は初めて言えるよ。全てのことにありがとうって。	064	ありがたい。行くよ!ミノモン!
016	ちょっと…食べ過ぎた。	065	スティングモン!そいつはダークタワーデジモンじゃないから、倒すわけにはいかないぞ!
017	パパもママも喜ぶから。僕が普通の元気な男の子のようにもりもり食べると。	066	僕もブラックウオーグレイモンは倒したい。そして、アルケニモン達も絶対に許さない。
018	別に無理はしてない。	067	それじゃあ、母に電話しない。
019	嬉しいんだ。パパとママが喜んでくれるのが。	068	そっか、ゆうべはそのまま本宮のウチに泊まったんだ。
020	でも…あやまれれば許されるものなんだろうか?	069	お前達の思い通りにさせない!
021	ごめん。その仲間になるのは、遠慮させてくれないうかな。	070	そのために僕をデジモンカイザーとして利用したのか。全てはダークタワーを建てさせるために!
022	とにかく、ごめん。	071	うん。でも、今暗黒という名のつくもの全て潰しておかないと、やがて周りをどんどん引き込んで大きくなって、またブラックウオーグレイモンみたいな悲しい生き物を生み出してしまふんじゃないかと思って…。
023	以前の僕だったら、カイザーの僕だったら何か分かったかもしれない。でも、今の僕にはこれがどういう仕組みになっているのかわからない。	072	自分の中に、光を見失わないこと…。
024	いや、そういう意味で言ったんじゃない。	073	うん。受け取ってもらえるかな…?
025	あの頃の僕は自分でもどうしてか分からないほど頭がスッキリして、なんでも分かる気がした。でも、一番大事な事が分かってなかったんだだけだね。	074	今度、母がうちでクリスマスパーティーを開いて、みんなに来てもらえて…。
026	でも…誰かに言える事はひとつだけ。	075	ああ…。来て、もらえるかな?
027	これは…僕が建てたんだ。	076	パイルドラモンが…進化した…?!
028	ワームモンのせいじゃない。悪いのは僕だ。	077	スティングモン!マヤ文明の大切な文化遺産だ。なんとしても守るんだぞ!
029	ありがとう。ワームモン。	078	はい!デジタルゲート、オープン!
030	ありがとう。疲れたらどう?	079	ちがうよ。スティングモン素敵だってさ。
031	でも明日もあるし、今日はこれくらいにしておこう。	080	おやすみワームモン。
032	もっと僕にできることがあればいいのにな。	081	気をつけて!こいつは今までの敵とはちがう!
033	うちに帰ったら、おやつをたくさん食べよう。	082	頼む!動いてくれ!
034	お前は一体何者なんだ!僕の何を知ってる!	083	インベリアルドラモンが、変形した…。
035	何のために現れた!デジタルワールドをどうするつもりなんだ!	084	敵を、僕達が倒したんだ…。
036	関係ないわけじゃないだろう!僕は…僕は…どうして…どうして…。	085	なぜ僕なんだ!?どうして僕でなければならなかったんだ!?
037	僕を利用したのか。	086	本宮…ワームモン…。
038	どうして…どうして僕でなければならなかったんだ!	087	だめだみんな…。だまされちゃいけない…。僕みたいになっちゃいけない…!
039	納得できない!そんな答えでは納得できない!	088	絶対に彼らを救わなくちゃ。
040	貴様、何をやったんだ?	089	僕が味わった苦しみを、彼らに与えちゃいけない。
041	自分だけが一番偉いような気になって、得意になって…そう、全て僕だ。さみしかったのも、それに目をそむけて逃げたのも。だから、僕が全部ケリをつけてやる!	090	あれ…おさむ兄さん?
042	ワームモン!進化だ!	091	僕の贖罪が…終わった…?
043	遅くなってすまない!	092	終わった…終わったんだ…。
044	君たちはここから離れろ。	093	今、やるべきこと…。今、やるべきこと!そうだ!犯した罪を悔やんで場合じゃない!暗黒の種を植え付けられた子供達を早くなんとかしなくちゃいけないんだ!そのために、僕が今やらなければいけないこと…。ベリアルヴァンデモンを倒す!
045	もう時間がないんだ…。ここは、僕たちだけでいい!	094	攻撃が効いている…。同時に現れたエクスピモン、フレイドラモン、ライドラモンは、幻じゃなかったのか…。
046	これ以上、僕がしたことが原因でみんなに迷惑をかけるのは…嫌だ!	095	僕達の、明日のために!
047	なんで僕はデジモンカイザーになんかなくなってしまったんだ…!	096	これが…これが本当の目的だったのか…!
048	僕はこの手でデジタルワールドを元に戻したい。なのに状況は悪くなる一方だ。嫌なんだ!これ以上この世界を汚してしまうのが…。	097	僕達の世界を…お前の思い通りになんかさせない!
049	僕はもうどうだっていいんだ!今はこの、動力炉を止めるんだ!	098	そうか、あの海も…人の心の暗い思いが具現化したものなのかも…。
		099	大丈夫。夢を実現する力を信じていることができれば、種はもう、芽を出さないよ。
		100	行くぞ!
		101	デジメンタルアップ!

セリフ表

一乗寺買モード

セリフ一覧:ミノモン

※リーフモンの台詞も含まれます。

番号	セリフ	番号	セリフ
001	買ちゃん、僕を見つけて!早く僕を見つけて!	009	ああ、じゃ、食べた後は、運動ー!運動ー!運動ー!運動ー!
002	早く早く!	010	これでもいい?買ちゃん!
003	買ちゃん…僕の扉を探してくれた?	011	こちらこそ!
004	うん、よかった!買ちゃんならきつと探してくれと思ってた!	012	でも、僕は嬉しかったよ!僕達はまだまだ必要とされてるんだって思えたからさ!
005	なに買ちゃん?	013	ゆっくり考えて、買ちゃんの納得するようにすればいいよ。おやすみ…。
006	買ちゃん、どうしたの?	014	買ちゃん、仲間っていいね。
007	なーんだ。	015	たー!はは!目え覚めた?あはははは!
008	無理することないのに。	016	うん!ねえ買ちゃん、みんなで食べるとおいしいねえ!

セリフ一覧:ワームモン

番号	セリフ	番号	セリフ
001	買ちゃんには指一本触れさせない!	055	だからデジモンカイザーになってどんなにひどいことしてもいつかは昔の買ちゃんに戻ってくれると思ってた。
002	買ちゃん…買ちゃんはこれで満足なんだよね?	056	そう信じてついてきたんだ!
003	何も言うなど…	057	僕はこれからずっと買ちゃんを信じるよ!
004	ゴキモンブラザーズ!	058	本当の買ちゃんはデジモンカイザーじゃない!本当の買ちゃんは…優しい買ちゃんなんだ!
005	買ちゃん、もう少し大人にならないと…	059	買ちゃんを助けて!
006	買ちゃん、帰らなくていいの?	060	お願いだよマグナモン、買ちゃんを…助けて!
007	じゃあ、ごめんよ…	061	昔の買ちゃんに戻ってくれたんだ。
008	ああ、その番号は…完全体…	062	その方が似合ってるよ。
009	買ちゃん、大丈夫だった?	063	それは買ちゃんの優しさの紋章だよ。
010	買ちゃん、買ちゃんは何か僕なんかにはわからない難しいことをたくさんたくさん考えてるんだね。	064	だって買ちゃん、優しいもんね。
011	でも買ちゃん、これからずっと一緒にいられるんだよね。嬉しい。	065	さよなら、買…ちゃん…
012	買ちゃん、何笑ってるの?	066	大丈夫!これくらいなんともないよ!僕買ちゃんのパートナーデジモンで本当によかった。だって買ちゃん優しいんだもん。
013	買ちゃん、スカルグレイモンだよ。怖い…	067	でも優しいだけじゃダメ。もっと強くなってそうじゃないと…
014	怖いよ…	068	そうじゃないと自分の優しさに押しつぶされちゃうよ。
015	何かわかったの?買ちゃん?	069	買ちゃん、今持っているデジヴァイスは買ちゃんのものだよ。
016	どうしたの買ちゃん?	070	誰のものでもない、買ちゃん自身のモノ。買ちゃんの心が買ちゃんのモノであると同じように忘れちゃダメ。そして…
017	ねえ、買ちゃん!	071	逃げちゃダメ。
018	あんな奴どうだっていいじゃない?	072	買ちゃん、デジモンカイザーに戻りたい?
019	進化の実験なら僕を使って、僕が進化する。進化して買ちゃんのために戦う!だから僕を。	073	ごめんね。僕がもっとしっかりしていれば、買ちゃんにこんなこと…。
020	いや、それは…僕は買ちゃんのパートナーなんだよ。進化できるはずさ。	074	買ちゃん、一緒にデジタルワールドを元に戻そうね。
021	だから調べるなら僕を調べて…買ちゃん!	075	データタワーなんて、僕がゼーンぶ壊してあげるよ。
022	悪かったよ、買…いや、デジモンカイザー様!お願いだから僕を…	076	大丈夫だって買ちゃん。心配しすぎだってば。
023	ねえ、買ちゃん!あつちはみんな仲がいいよね?やっぱり仲良くした方が力を合わせて強くになれるのかな	077	買ちゃんがいるから僕が進化できるんだ。心配しなくていいよ。
024	買ちゃん、このエリアも手に入れるんだね!	078	買ちゃん、これはんぶんこにしよう。
025	またあの子たちにやられちゃったね…	079	買ちゃん、こんなやつ相手にしちゃダメ!
026	どうしよう、買ちゃん。	080	もしも、一乗寺買はたまたま電話に出られませんか。もうしばらくしてからおかけなおしてください。
027	これでもいい?買ちゃん…	081	留守番電話じゃなくて、留守番デジモンです。
028	何してるの?こないだ言ってた計画ってこれなの?	082	買ちゃん、買ちゃん!泉光子郎さんて人から電話だよ。デジタルワールドが大変な事になってるんだって。買ちゃんの、助けがいるんだって。
029	やめよう、買ちゃん。	083	そうなの?でも買ちゃんが望まないなら僕もしない。買ちゃん、僕のこと心配してくれてるんだよね?
030	感じるんだ、その…口ではうまく説明できなだけで。何かいる、あの渦の底。怖い、怖いよ。	084	そうだよ?買ちゃん。
031	だめ、行っちゃだめだ!買ちゃん!	085	買ちゃん、嘘だけはつけないんだね。分かってる。まだ彼らと仲間になることに抵抗があるんだよね。
032	お願いだからやめて!今度だけは…でないと後戻りできなくなっちゃう…買ちゃん!	086	いいよ。僕は待つ。買ちゃんがその気になる時まで。
033	やっぱり回収は無理なんだ、もうやめよう買ちゃん。	087	なんか、やな感じがするね、ここ。
034	買ちゃん、これが買ちゃんの望んだことなの?本当にそうなの?	088	…買ちゃん、進化できないよ。
035	買ちゃん、このままじゃこの要塞まで壊れちゃうよ…	089	ごめん、僕が怖がってちゃだめだよ。
036	生身の体にあれだけ攻撃されれば保たないよ。	090	そうだ、買ちゃん聞かす手だから…僕が明るくしてあげる!
037	買ちゃん、買ちゃんしっかりして!	091	寝ながら僕の悪口言ってる…。
038	やっぱり闇のデータを回収しようとしたときもっと強く止めればよかったんだ…	092	えっ、えへへ…。
039	買ちゃんを守ってあげられるのは僕しかないのに…	093	買ちゃんどお?僕、早く帰ってしまっ?
040	違う!僕はただ買ちゃんを救いたいんだ!	094	ちょっとね。おやすみ買ちゃん。
041	キメラモンは恐ろしい…あいつを生み出したばっかりに買ちゃんは手の届かないところに行ってしまうような気がするんだ…	095	やっつよ買ちゃん!
042	キメラモンを早く倒さないとずっと取り返しのつかないことになる…お願い、僕を信じて!	096	こんばんは。僕、ワームモンです。
043	買ちゃんが見つけたんだ!これがこの要塞を動かしてる。	097	カッコつけるんじゃないよ。
044	ねえ、ここは危ないよ。早く逃げなかつち!	098	それって死にたいって意味?君が強い敵を探してたのは負かしたいからじゃなく倒されたいから?
045	あいつはもう、買ちゃんの言うことなんか聞かないんだよ!	099	だけど、楽にはさせてあげない。もつと悩んでよ。もつと苦しんでよ。だって、生きるってそういうことなんだ。
046	これでわかったでしょ!買ちゃん!	100	なんでも上手くいくとは限らない。みっともない、もうみんなの前に顔出さないって思ったって、それでも我慢して生きていかなきゃならんんだ。
047	僕たちは間違ってたんだよ!	101	君が生きて目的を知りたいのなら、がむしゃらに生きてみんきゃ。石ころにつまづいて、膝すりむいて…。
048	きつと今度は今までは違うんだよ、買ちゃん!	102	買ちゃん、それでいいの?
049	頑張っ!マグナモン!	103	過去にばかりとらわれていいの?今やるべきことがあるんじゃないの?
050	買ちゃんはまだわからないの?	104	まかせて買ちゃん!
051	昔の買ちゃんはそんなんじゃないよ。初めて一緒にデジタルワールドを旅した時の買ちゃんはこんなんじゃないよ。	105	ワームモン!アーマー進化!
052	一緒に笑って、一緒に泣いて。普通の優しい買ちゃんだったよ。	106	真夏の夜の優しさ!ブッチャーモン!
053	それが次に会ったときはデジモンカイザーって呼べて!そんなの無理だよ!		
054	だって、どんな格好をしたって買ちゃんは買ちゃんだもん!		

セリフ表

一乗寺賢モード

セリフ一覧: スティングモン

番号	セリフ	番号	セリフ
001	クスブイモン!	009	賢ちゃん…。
002	とどめだ。アクイラモン!	010	まかせろ!
003	いや、まだまだ大丈夫。	011	みんなのかなう相手じゃない!
004	みんな、早く逃げろんだ!	012	賢ちゃん、行かなくていいのか?
005	そうはいかない!	013	とぼけるなよ。大輔達に呼ばれたんだろ?
006	僕は…賢ちゃんを止められなかった。	014	まかせて、賢ちゃん!
007	やってしまったことを、罪をつくう事ができるんだっつら…!	015	賢ちゃん、早く!
008	そうだ…。生き続けなければ、罪を償うことはできない…。	016	賢!いいのか!

セリフ一覧: バイルドラモン

番号	セリフ	番号	セリフ
001	大輔!(クスブイモン)賢!(スティングモン)	009	戦いはこれから!
002	早く優しさの紋章を!	010	ホーリーストーンは何があっても破壊させないいくぞ!(2人)
003	ここから先へは行かせない!	011	このデジタルワールドを守るためさ!デスベラードプラスター!
004	なぜだ!?(クスブイモン)爆発が止まらない!(スティングモン)	012	大変だ!(クスブイモン)花が吸収される!(スティングモン)
005	大輔達は、まだあの中に?(クスブイモン)賢ちゃん達が危ない!(スティングモン)	013	花からエネルギーが…吸収されてしまった!
006	大輔!(クスブイモン)賢ちゃん!(スティングモン)	014	気を付ける!(スティングモン)
007	みんな下がって!この程度か。	015	さっさ、あの子から刈り取った暗黒の花の力があいつに…!影となって…。(クスブイモン)
008	どうしても譲り付けたいらしいな。それなら!		

セリフ一覧: インペリアルドラモン

番号	セリフ	番号	セリフ
001	大丈夫か、大輔!(クスブイモン)賢!(スティングモン)	004	他の場所のダークタワーを破壊するんだ!
002	今だ!ゲートを!	005	オレには分かるんだ。ダークタワーの位置が。
003	急げ!大輔!(クスブイモン)賢!(スティングモン)	006	うおーっ!ボジトロンレーザー!

セリフ一覧: インペリアルドラモン: ファイターモード

番号	セリフ	番号	セリフ
001	これ以上はやらせない!	004	ここじゃまずいだろう?(スティングモン)ここでやろうぜ。下は海だから思いっきりやれる。(クスブイモン)
002	あんまり長くはもたない!(スティングモン)どうする、大輔?(クスブイモン)	005	みんな!力を貸してくれ!あの闇をこの世界から追い払うんだ!
003	今だ!(クスブイモン)ボジトロンレーザー!(2人)		

セリフ一覧: 一乗寺賢&ワームモン掛け合い

番号	セリフ	番号	セリフ		
001	一乗寺賢	ワーム…モン?	004	一乗寺賢	僕にはお前しかいないと思っていたのに、本宮のデジモンと合体するなんて…。
	ミノモン	賢ちゃん…僕の卵探してくれた?		ミノモン	でも、僕は嬉しかったよ!僕達はまだまだ必要とされてるんだって思ったからさ!
	一乗寺賢	うん、探したようかと探した!		一乗寺賢	今までさんざん酷いことしてきたっていうのに…。
	ワームモン	うん、よかった!賢ちゃんならきつと探してくれると思ってた!		ミノモン	ゆっくり考えて、賢ちゃんの納得するようにすればいいよ。おやすみ…。
	一乗寺賢	ワームモン…		一乗寺賢	ジョグレス進化は危険すぎる。
	ワームモン	なに賢ちゃん?		ワームモン	そうかなあ…。
	一乗寺賢	生まれてきてくれてありがとう。		一乗寺賢	そうさ。いいかい?完全体並のパワーを得るといことは、
002	ワームモン	(泣き笑顔)	ワームモン	それだけ大量のエネルギーを消費しているということなんだ。	
	一乗寺賢	はあ…。	ワームモン	つまり、個体にかかる負担ははかりきれない。ひょっとしたら、寿命すら縮めることになるかも…。	
	ミノモン	賢ちゃん、どうしたの?	ワームモン	えっ、それ本当?	
	一乗寺賢	ちょっと…食べ過ぎた。	一乗寺賢	根拠はない。あくまで僕の推測だ。	
	ミノモン	なーんだ。	ワームモン	そうなの?でも賢ちゃんが望まないなら僕もしない。	
	一乗寺賢	ババもママも喜ぶから。僕が普通の元気な男の子のようにもりもり食べると。	ワームモン	賢ちゃん、僕のこと心配してくれてるんだよね?	
	ミノモン	無理することないのに。	ワームモン	そうだよね?賢ちゃん。	
003	一乗寺賢	別に無理はしてない。	一乗寺賢	か、帰るよ。	
	一乗寺賢	嬉しいんだ。ババとママが喜んでくれるのが。	ワームモン	賢ちゃん、嘘だけはつけないんだね。分かってる。	
	ミノモン	ああ。じゃ、食べた後は、運動ー!運動ー!運動ー!運動ー!	ワームモン	まだ彼らと仲間になることに抵抗があるんだよね。いいよ。	
	一乗寺賢	こら!ベッドで遊ぶなよ!	一乗寺賢	僕は待つ。賢ちゃんがその気になる時まで。	
	一乗寺賢	大丈夫か?	一乗寺賢	ほら、行くよ。	
	ワームモン	大丈夫だって賢ちゃん。心配しすぎだってば。	ワームモン	うん。	
	一乗寺賢	もっと僕にできることがあればいいのにな。	一乗寺賢	おやすみワームモン。	
006	ワームモン	賢ちゃんがいるから僕が進化できるんだ。心配しなくていいよ。	ワームモン	おやすみ賢ちゃん。	
	一乗寺賢	うちに帰ったら、おやつをたくさん食べよう。	一乗寺賢	さっさの黒い影…なにか気になる…。	
	ワームモン	うん!	ワームモン	賢ちゃん、どうしたの?	
	一乗寺賢		一乗寺賢	いや、なんでもないよ。もう寝よう。疲れたろ?	
	ワームモン		ワームモン	ちょっとね。おやすみ賢ちゃん。	
	一乗寺賢		一乗寺賢	おやすみ…。	
	本宮大輔	よし!行け!クスブイモン!	本宮大輔	よし!行け!クスブイモン!	
クスブイモン	まかせろ!	クスブイモン	まかせろ!		

セリフ表

通信画面セリフ一覧：大輔&賢掛け合い

※別売りの「SuperCompleteSelectionAnimation D-3ver.本宮大輔」を使用します。

※「デジタルワールドモード」(ver.本宮大輔)「一乗寺賢モード」(ver.一乗寺賢)の組み合わせのみで発動します。

番号	セリフ	番号	セリフ		
001	賢	で、話って?	003	大輔	すごいと恐ろしいか!?
	大輔	うん、その、みんなやデジモンに、あやまってくれないかな?		賢	分からない…。
	賢	あ、もちろん、そっちにその気があれば話なんだけど、機会はこっちで用意する。どうだろう?		大輔	あいつは、オレ達のパートナーデジモンなんだぜ!
	賢	分かった。		賢	あれが…。
	大輔	いいのか?		賢	僕と本宮くんのパートナーデジモン…。
	賢	うん。		大輔	それっ、おう、そこだ!いいぞー!えいっ、ああやっちまへー!
	大輔	そうか。話せてよかった!		大輔	やったな、一乗寺。どうした?
	賢	でも…あやまれば許されるものなんだろう?		賢	なぜ、僕と本宮くんのデジモンが合体したんだ…?なぜ…。
	大輔	すぐには無理かもしれないけど、きっとみんな分かってくれるよ。		大輔	なに言ってるんだよ。そりゃオレ達が仲間だからだろ?
	賢	そうだろうか…。		賢	仲間?
	大輔	そうだよ。だってオレ達、同じ選ばれし子供じゃないか。		大輔	お前も気づいたろ?デジモン達が合体した時、お互いの気持ちや考えてることが、
	賢	選ばれし子供…?		大輔	こ、体の中に流れてきてさ!心臓の音が一緒になって、
	大輔	そうさ。オレ達は仲間さ。		賢	すごい一体感を感じたんだ!その瞬間、オレ達仲間だって、そう思ったよ!
	賢	仲間…。ごめん。その仲間になるのは、遠慮させてくれないかな。		大輔	僕には、まだ君達の仲間になる資格はないはずなのに…。
大輔	えっ?なんでだよ?	大輔	資格ってなんだよ?あの一体感があれば、それで充分だろ?		
賢	とにかく、ごめん。	賢	すまない。もう少し、考える時間をくれ。		
大輔	一乗寺…。	大輔	えっ?あっ、ちょっと待てよ一乗寺!なんでだよ…。		
002	賢	遅くなってすまない!	005	賢	じゃあ、さよなら。
	大輔	きっと来るとしてたぜ!紋章は?それだし、早く!うっ?		大輔	待てよ、一乗寺。ウチで飯食べてかえなか?
	賢	君たちはここから離れる。		大輔	オレ、ブラックウォーグレイモンにどうしても勝ちたいんだ。
	大輔	なんだって!?		賢	お前なら、なんかいい考えがあるんじゃないか?
	賢	もう時間がないんだ…。ここは、僕たちだけでいい!		賢	僕もブラックウォーグレイモンは倒したい。そして、アルケニモン達も絶対に許さない。
	大輔	なに言ってるんだよ!お前はもうどうするつもりなんだ!?		大輔	そうだよ。明日は日曜日だしさ。これからウチでミーティングしようよ。
	賢	これ以上、僕がしたことみんなに迷惑をかけるのは…嫌だ!		賢	それじゃあ、母に電話しないと。
	大輔	一乗寺…。		大輔	よし、それで決まりー!
	賢	なんで僕はデジモンカイザーになんかなくなってしまったんだ…!		大輔	一乗寺ー!なにやってんだー?あ?なに持ってるんだ?
	大輔	僕はこの手でデジタルワールドを元に戻したい。なのに状況は悪くなる一方だ。		賢	い…いや…。
	賢	嫌なんだ!これ以上この世界を汚してしまうのが…。		大輔	なんだよー、おい。
	大輔	お前…。		賢	今度、母がうちでクリスマスパーティを開いて、みんなに来てもらって…。
	賢	僕はどうなったっていいんだ!今はこの、動力炉を止めるんだ!		大輔	ええっ!一乗寺んちに遊びにいいものい!?
	大輔	バカ!そんなに簡単に言うな!お前がいなくなったら悲しむ人の事を考えろよ!		007	賢
賢	オレは、お前をここで行かせて、それでお前が帰ってこなかったら一生後悔する!	大輔	フレイドラモン、ライドラモンは、幻じゃなかったのか…。		
賢	だから、絶対行かせねえ!お前がいいと思っても、オレが嫌なんだ!	賢	オレは、やつを倒したい、もっと強くなりたかった…。		
賢	本宮…。	賢	ええっ?		
大輔	生きろ…!ここでやられちゃったら、やりたこともできねえじゃねえか…!そんなの、オレは嫌だ!	大輔	そしたら、エクスピモンがパワーアップして、フレイドラモンと、ライドラモンが現れたんだ。		
賢	僕も嫌だ…。まだ、やらなければならぬ事がたくさんある…。				
賢	今、ここでやられるわけにはいかない。それに、家族をこれ以上悲しませたくない…!				

通信画面セリフ一覧：大輔&カイザー掛け合い

※「デジタルワールドモード」(ver.本宮大輔)「デジモンカイザーモード」(ver.一乗寺賢)の

組み合わせのみで発動します。

番号	セリフ	番号	セリフ		
001	大輔	こ、これは…	004	カイザー	ようし、次は…
	カイザー	目が覚めたかい?		大輔	やー!お前なんか、人質を取るような卑怯者に負けてたまるかよ。
	大輔	誰だ?		カイザー	僕はお前たちとはレベルが違う!天才なんだよ!
	カイザー	ふふふ、こう簡単に捕まるとはね…もって骨のある奴らかと思っただけにがっかりだよ。		大輔	ぬかせ!
	大輔	お前がデジモンカイザーか?		カイザー	デルタモン!トリプレックスフォースだ!
	カイザー	そうさ。		カイザー	まさか、2度も同じ手にやられるとはね…
002	大輔	俺と同じ子供じゃねーか!	大輔	2度?	
	カイザー	あはははは、君と同じだって?冗談じゃない。僕と君とじゃ大違いだよ。その証拠に!	カイザー	僕の作戦ミスだよ。	
	大輔	頼む…	大輔	君がいざとなれば周囲には目もくれず司令官に突っ込んでくる奴だってこと忘れてた…	
	カイザー	頼む?頼みますだろ?	大輔	どういう意味…お前その足のケガ…まさか偶然だよな?	
	大輔	頼みます。助けてください。	カイザー	偶然じゃないよ。君の想像通りさ。	
	カイザー	ビモン、そいつの頭を踏みつけろ!	大輔	ま、まさか、一乗寺賢?	
003	カイザー	ははははは、そのみじめな姿に免じて助けてやろうかな?	カイザー	今日のところは負けを認めてやろう。だがこれからは本気で戦わせてもらうよ。はははは、はははは。	
	大輔	ほんとか?	大輔	お、俺、お前のご尊厳をたんだぜ…!同い年なのにすごい奴だ。なのに…なんでなんだよ!!!	
	カイザー	但し全員というわけにはいかないな…	カイザー	デジモンカイザーと呼んでくれないかな?	
	大輔	えっ!	大輔	けっ、誰か呼ぶもんか、賢!賢!賢!一乗寺賢!	
	カイザー	デルタモンも腹が減っているのにこうして待っててくれているんだ。1人だけ助けてやろう。選ぶがいい。	カイザー	僕を本気で怒らせたいんだ!	
	大輔	なんだ!そんな…1人だけなんて。	カイザー	これはゲームなんだ!そして最後に勝つのは僕だ!	
カイザー	この砂時計の砂が落ちるまでに決めてくれ。返事がない場合は全員死んでもらう。	大輔	まだそんなこと言ってるのか!		
		007	カイザー	僕が作ったキメラモンはお前なんか絶対に負けないんだ!	
		大輔	ゲームに勝つとか負けるとかそんなことを聞いている場合じゃないんだよ!		

通信画面セリフ一覧：ビモン&ワームモン掛け合い

※「現実世界モード」(ver.本宮大輔)「一乗寺賢モード」(ver.一乗寺賢)

「現実世界モード」(ver.本宮大輔)「デジタルカイザーモード」(ver.一乗寺賢)の組み合わせで発動します。

番号	セリフ	番号	セリフ		
001	ワームモン	うわああ!	003	スティンクモン	僕は…賢ちゃんを止められなかった。
	マグナモン	うっ、ワームモン?		エクスピモン	スティンクモン…。
	ワームモン	賢ちゃんを助けて!		スティンクモン	やってしまったことの罪を償うことができるんだったら…
	マグナモン	ワームモン!		エクスピモン	ふざけるな!
	ワームモン	お願いだよ!マグナモン!賢ちゃんを助けて…		エクスピモン	お前…そんな事でパートナーを死なせていいと思ってるのか!?
	マグナモン	ワームモンのパワーが俺の身体に流れてくる…		エクスピモン	何かあっても、共に生き続けていくのがパートナーじゃないのか。
002	スティンクモン	みんな早く逃げるんだ!	スティンクモン	罪を償いたいのなら、生き続けるんだ!	
	エクスピモン	逃げるならお前も一緒に!	スティンクモン	そうだ…。生き続けなければ、罪を償うことはできない…。	
	スティンクモン	そうはいかない!	004	チコモン	これからもよろしく!
		005	リーフモン	ああ、こちらこそ!	
		005	スティンクモン	みんなのかなう相手じゃない。	
		エクスピモン	俺たちに任せて。		