

取扱説明

対象年齢15才以上



© 東映アニメーション
© ABC-A・東映アニメーション

Pretty Memories

ふたりはプリキュアカードコミュニケーション

20th Anniversary の遊び方



T-2300048

LR44 × 3

ボタン電池 (LR44)3個使用(付)

●セットされている電池はテスト用です。

⚠ 注意

お買い上げのお客様へ 必ずお読みください。

●本商品の対象年齢は15才以上です。対象年齢未満のお子様には絶対に与えないでください。●小さな部品、ボタン電池がありますので、小さなお子様が悪く飲み込まないように注意してください。窒息などの危険があります。●耳の近くで使用してはいけません。誤って使用すると、聴覚を損なう恐れがあります。●本商品には電子部品を使用しておりますので、ペースメーカーをご使用の方はご注意ください。●可動部の隙間には指などを入れないでください。はさまれてケガをする恐れがあります。《電池を誤使用すると発熱・破裂・液漏れの恐れがあります。下記に注意してください》●万一、ボタン電池を飲み込んだとき、ボタン電池から漏れた液が目に入ったときは、すぐに医師に相談してください。漏れた液が皮膚や服に付いたときは水で洗ってください。●ボタン電池は飲み込むと危険です。お子様の手の届かない所に保管してください。●古い電池と新しい電池、いろいろな種類の電池を混ぜて使わないでください。●＋（プラス）と－（マイナス）を正しくセットしてください。●ショートさせたり充電、分解、加熱、火の中に入れてたりしないでください。●廃棄するときは、自治体の廃棄物処理の指示に従ってください。

《使用上の注意》

●本商品は精密に作られています。無理な力を加えたり、落としたりすると破損する恐れがあります。●セットされている電池はテスト用です。音が小さくなったり、誤作動をする場合は電池を交換してください。●本商品は精密な電子部品で構成されています。落としたり、水にぬらしたり、汚したり、分解したりしないでください。また、高温・低温になる所での使用、保管はさけてください。●プラスチック包材は、開封後すぐに捨ててください。●本商品を樹脂製のソファやシート、タイルなどの上に置かないでください。長時間接触していると色移りする場合があります。●可動部分・取付部分を無理な方向に強く引っ張ったり、曲げたりしないでください。●発音の一部にイントネーションが違っていたり、商品の特性上聞き取りにくいものがありますが、ご了承ください。

♡ セット内容 ♡

●カードコミュニケーション…1

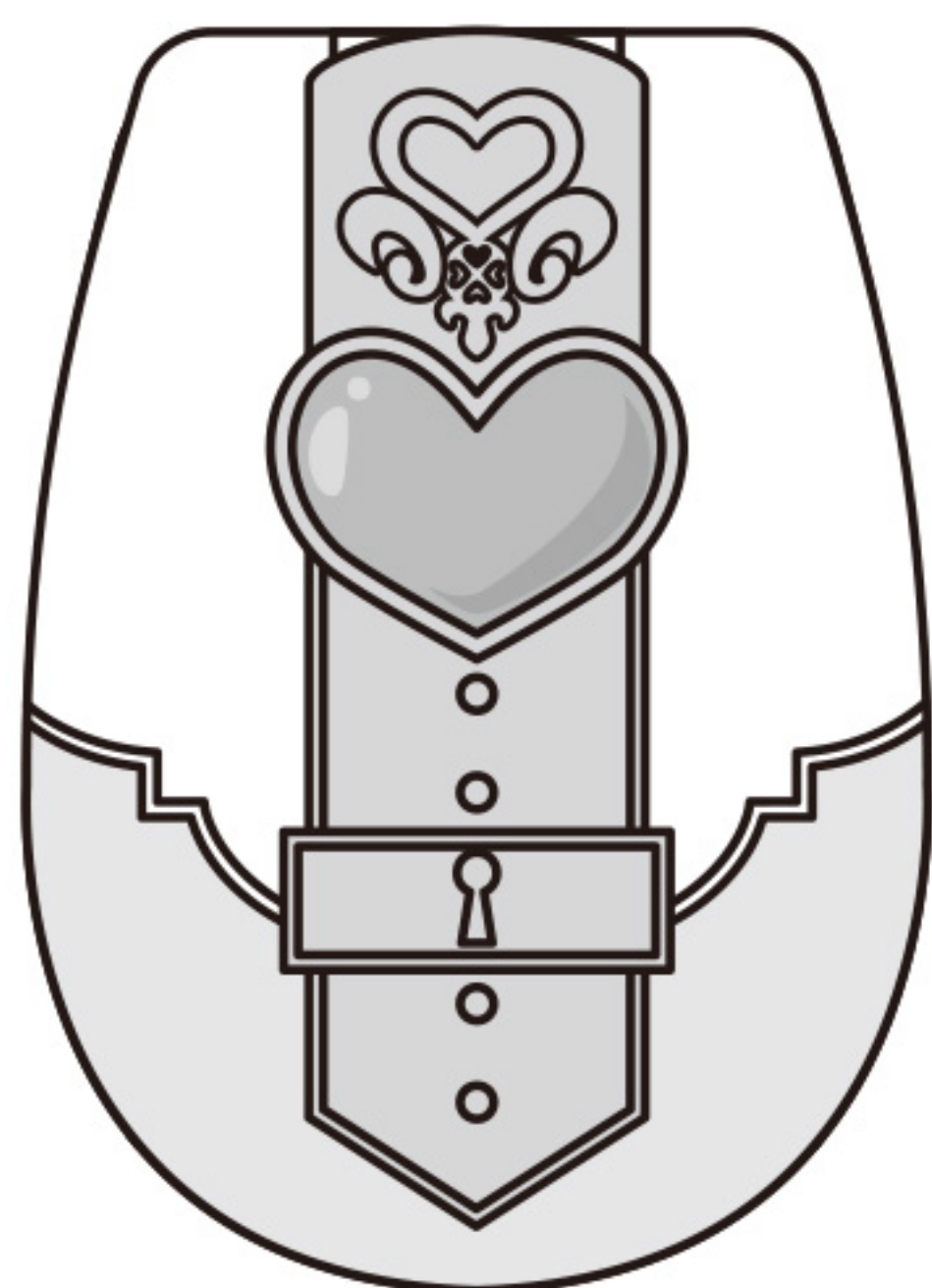

●着せ替えパーツ…2

メップル用(ピンク)

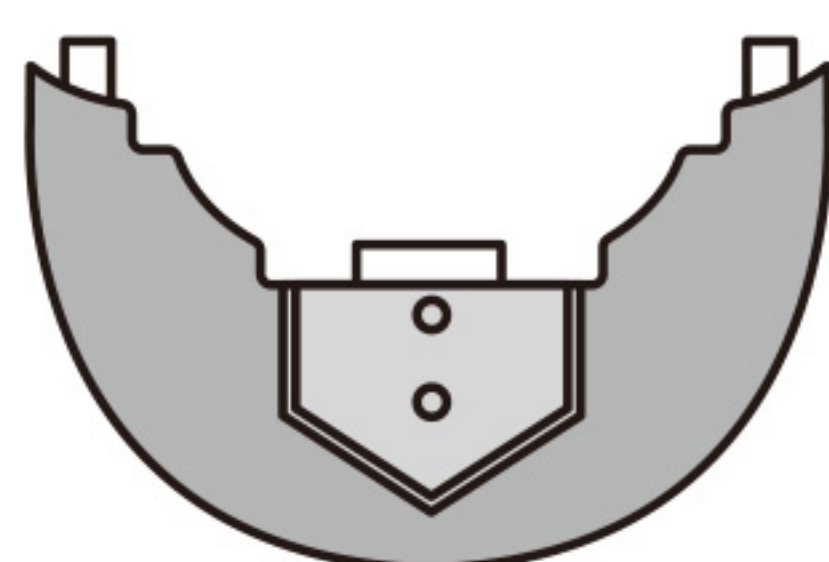

ミップル用(青)

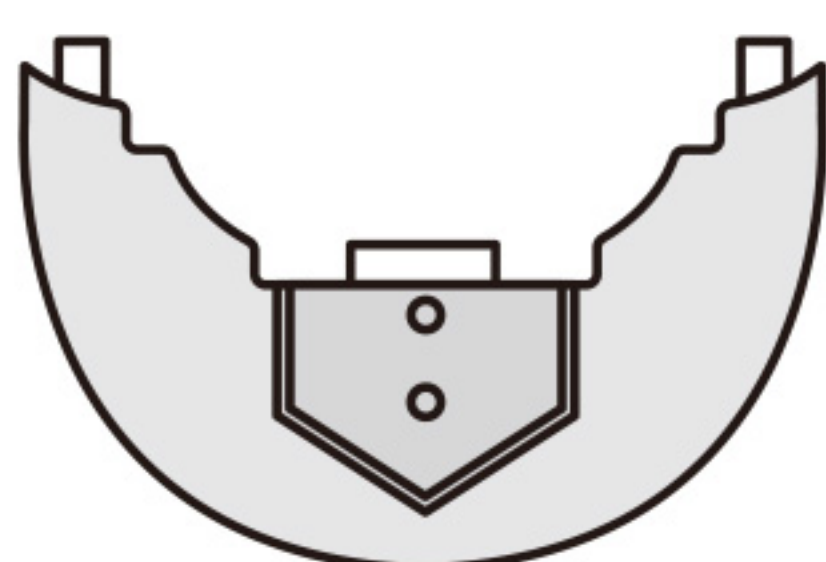

●キャラ替えパーツ…2

メップルプレート



ミップルプレート



●プリキュアカード…5

クイーン
Queen



パルプ
Palp



オムプ
Omp



全員集合!



ふたりはプリキュア
Max Heart



裏面

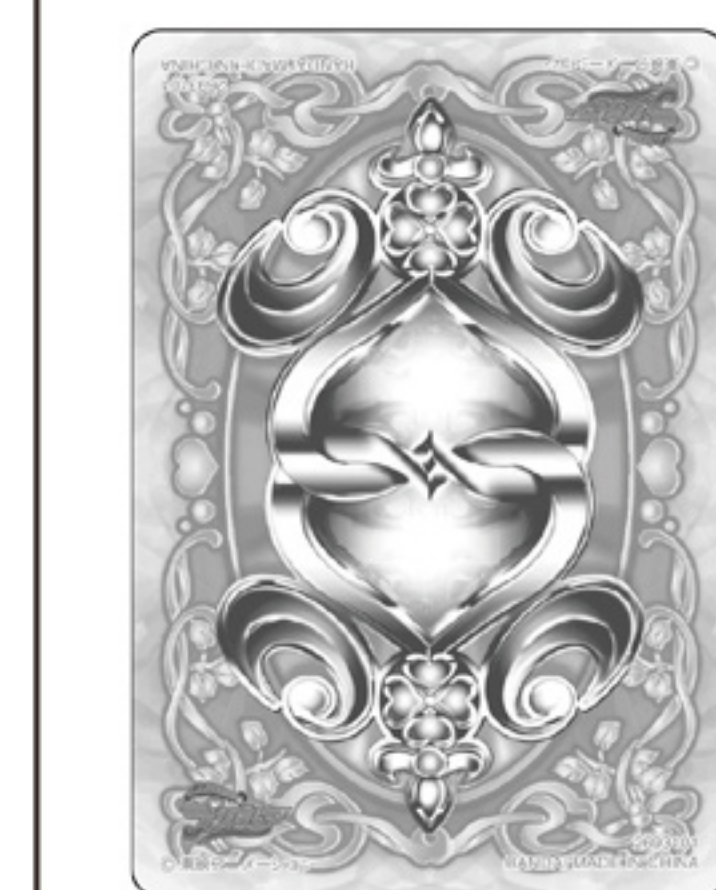

※スキャンの際の滑りを良くするためにカード裏面は、マットコートになっています。

●画像はイメージです。 ●WEB取扱説明の画像と実際の商品とは、多少異なりますのでご了承ください。

♥ 電池交換の仕方

- ①電源スイッチを (OFF) にしてください。
- ②先の細い棒などで、本体裏面の電池ボタン開閉ボタンを押しながら、電池ボタンをスライドさせて開いてください。

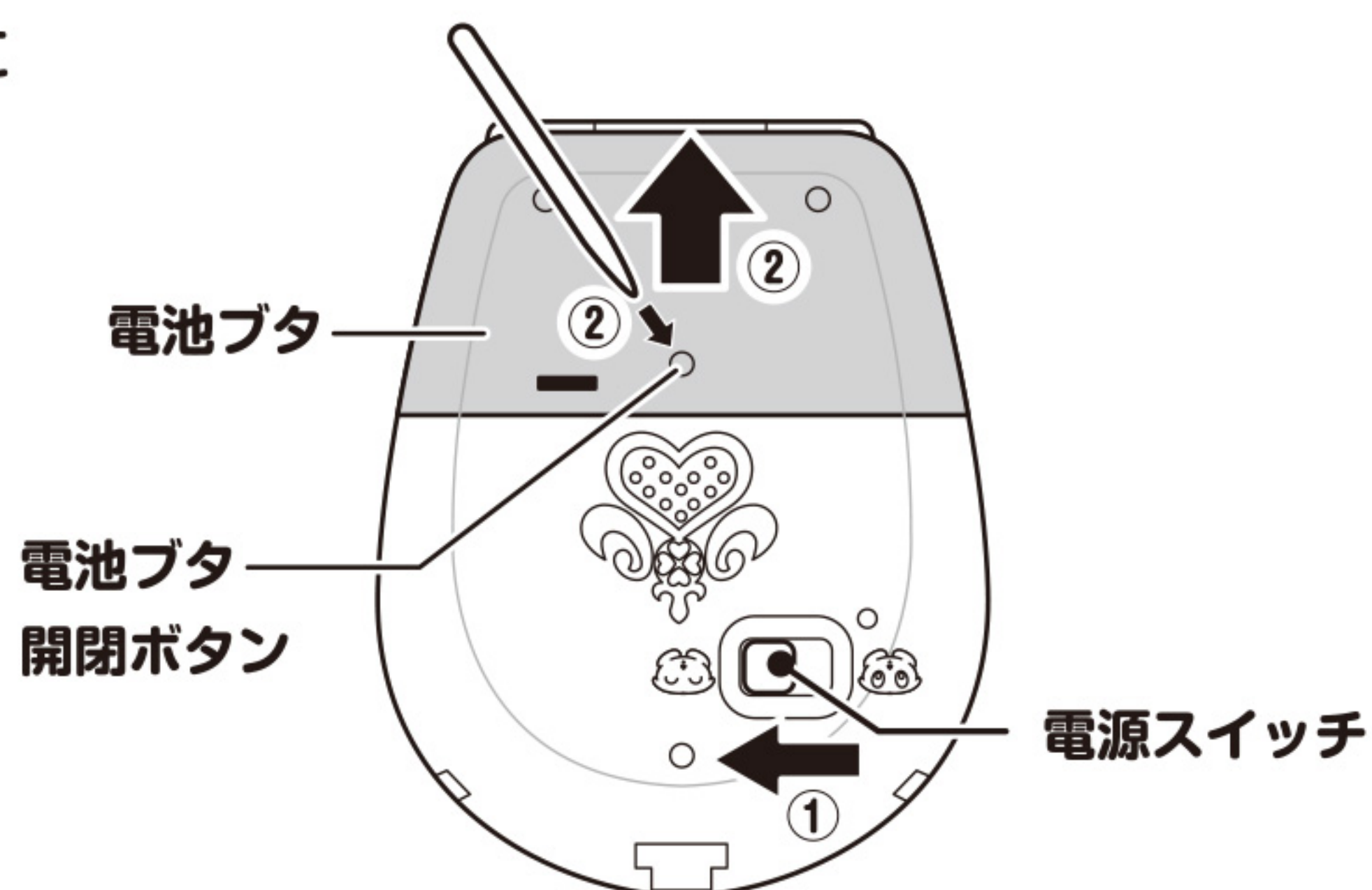

- ④電池ボタンで電池ボタン開閉ボタンを押し込みながらスライドして閉めます。

※音が小さくなったり、ブザーが鳴ったり、音声が繰り返し再生されるなどの誤動作をする場合は、新しい電池に交換してください。

- ③消耗した電池を取り出し、新しいボタン電池 (LR44) 3個を \oplus \ominus を間違えないようにセットします。
※ボタン電池は、上面がプラス、下面がマイナスになるようにセットします。

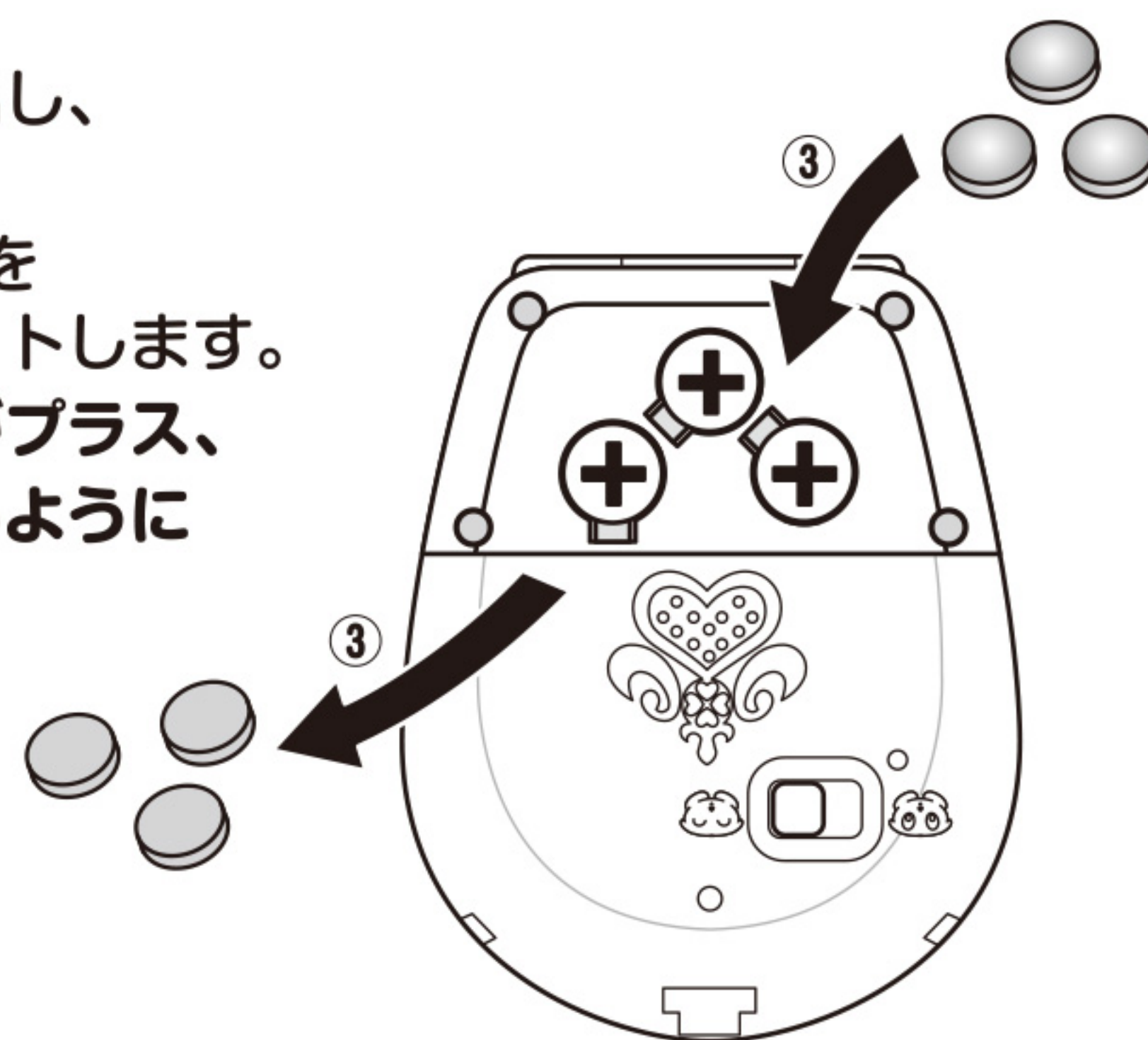

♥ 遊ぶ前に

- ①本体裏面の絶縁シートを抜きます。

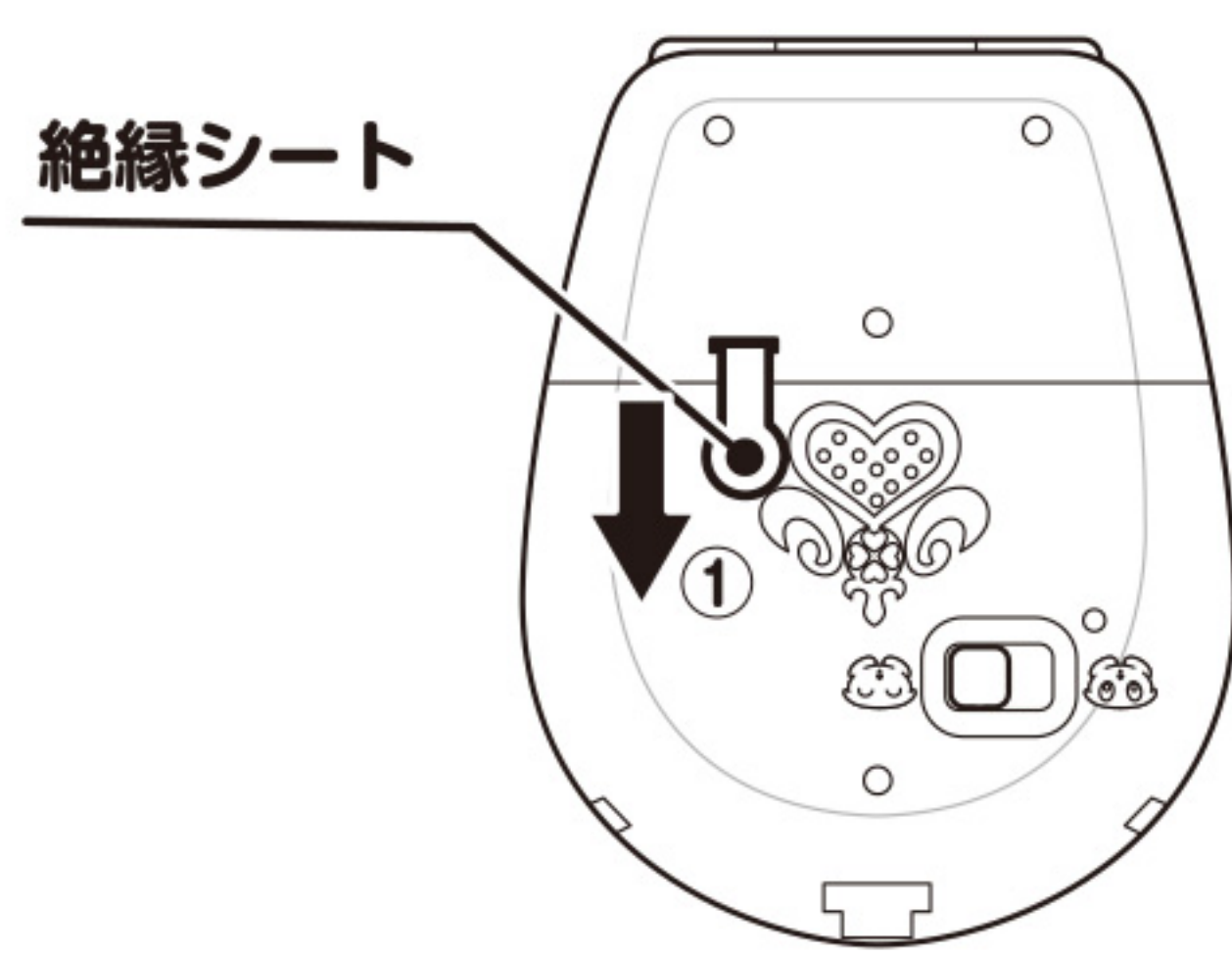

- ②本体裏面の電源スイッチを (ON) にすると、ミップルまたはメップルが喋ります。
※キャラクタープレートが装着されていない場合、音声は鳴りません。

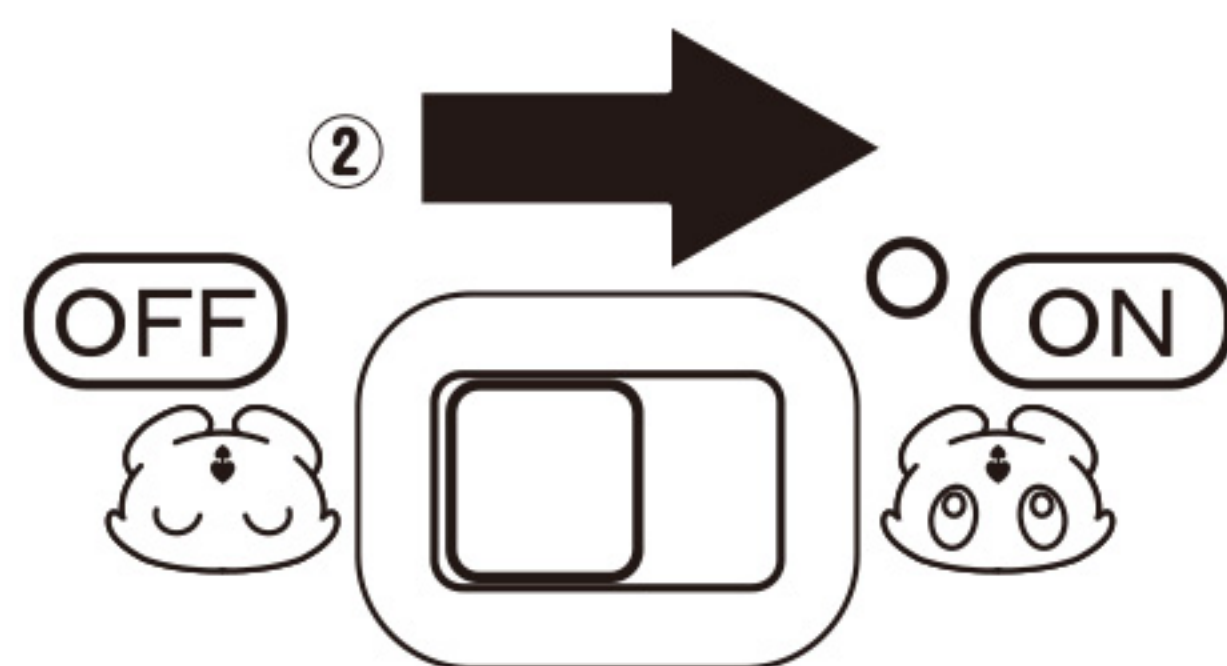

※遊び終わったあとは必ず電源スイッチを (OFF) にしてください。

♥ カードスキャンの仕方

● カードスキャン

カードを本体の挿入口にあて左から右に抜けるようにゆっくりスキャンします。

※カードを浮かせたり、曲げたり表裏を逆にしてスキャンしないでください。

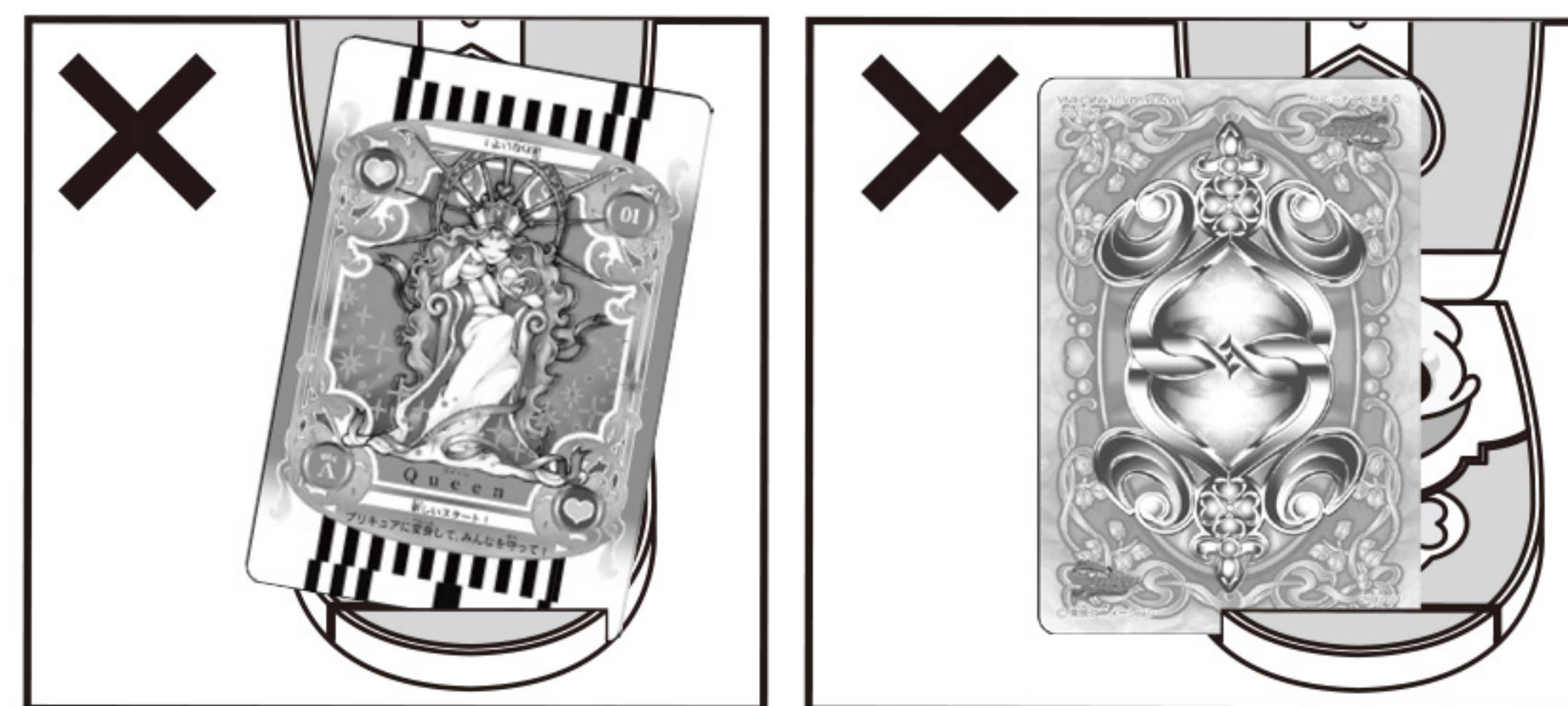
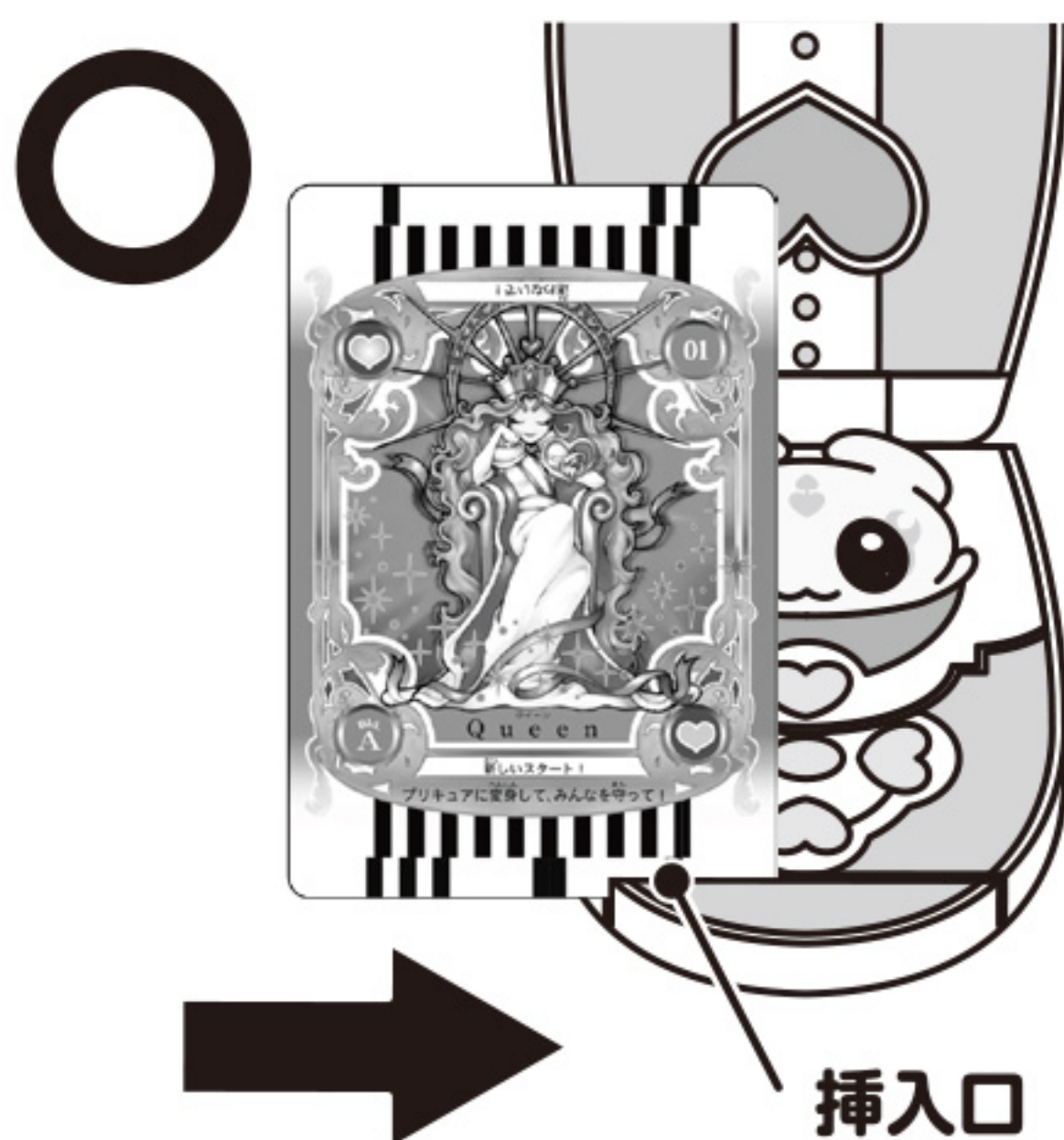

● カードスキャン失敗時

※メップルプレートを付けた状態で説明します。

() 内の音声はミップルプレートを付けた時の音声です。

- ・カードスキャン後、「失敗メポ (ミポ)」、
「もう一度カードをスラッシュするメポ (ミポ)」という音声がかかります。

➡ カードが正しくスキャンされていますか？
「もう一度カードをスラッシュするメポ」を言い終わったあと
♥ カードのスキャンの仕方 をご確認のうえ、ゆっくりスキャンしてください。

● 画像はイメージです。

♡モード選択

<モード選択方法>

上ボタン、下ボタンで遊びたいモードを選んで、遊びたいモードを選択し、決定ボタンを押します。

<モードキャンセル方法>

左右のキャンセルボタンで1つ前の操作に戻ることができます。

キャンセルボタン
決定ボタン

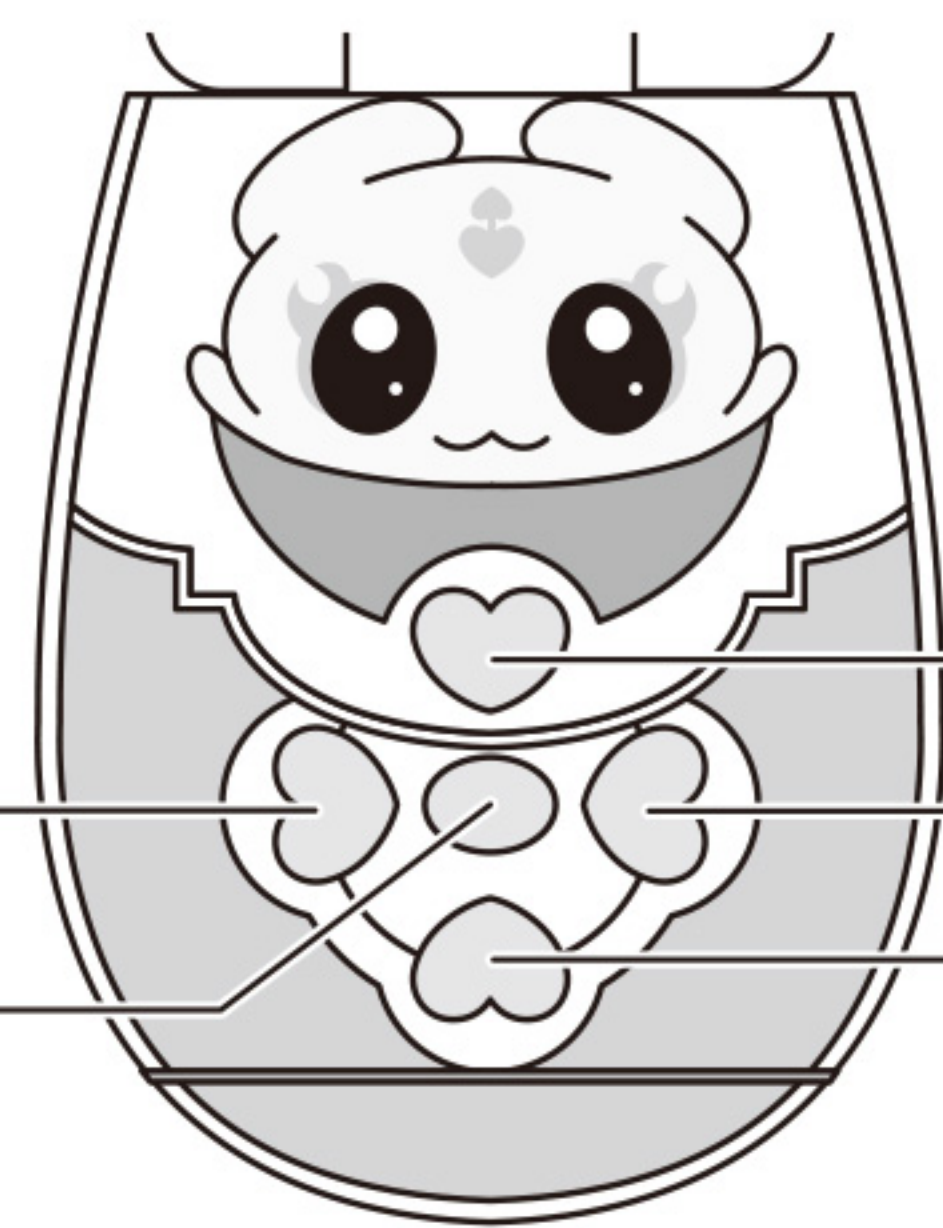

上ボタン

キャンセルボタン

下ボタン

※約 20 秒間無操作の状態が続くとスリープにモードに入ります。

※メップルプレートを付けた状態を例に説明します。() 内の音声はミップルプレートが付けた時の音声です。

モード名	モード選択時再生音	モード説明
1. 楽曲モード	「DANZEN！ ふたりはプリキュアメポ！（ミポ！）」	主題歌「DANZEN！ ふたりはプリキュア」が流れるモード
2. お世話モード	「お世話してほしいメポ～（ミポ～）」	メップルやミップルをカードでお世話するモード
3. カードスキャンモード	「自由にカードをスラッシュするメポ！（ミポ！）」	カードをスキャンするとそのカードの音声流れるモード

♡楽曲モード

「ふたりはプリキュア」の主題歌「DANZEN! ふたりはプリキュア」が流れるモードです。

♡お世話モード

要求音声に対応したカードをスキャンし、プリキュアに変身したり、メップル、ミップルのお世話をするモードです。スキャンするバーコードの正位置、逆位置で流れる音声が変わります。

※メップルプレートが付けた状態を例に説明します。() 内の音声はミップルプレートが付けた時の音声です。

要求音声	変身するメポ（ミポ）	からだの調子がわるいメポ（ミポ）	おなかすいたメポ～（ミポ～） メップル（ミップル） ごはんがたべたいメポ（ミポ）
使用するカード	<p>Queen</p> <p>逆位置</p> <p>正位置</p>	<p>Palp</p> <p>逆位置</p> <p>正位置</p>	<p>Omp</p> <p>逆位置</p> <p>正位置</p>
カード説明	プリキュアに変身するためのカード	病気やケガのお手当をするためのカード	ごはんをあげるためのカード
正位置音声	「プリキュア変身」音声セリフオート再生 ver.	お手当のお世話音声 Ver.1	ごはんのお世話音声 Ver.1
逆位置音声	「プリキュア変身」音声セリフボタン押し再生 ver. ※決定ボタンを押すたびに「プリキュア変身」のセリフが順番に流れます。 自分の好きなタイミングでBGMに合わせてボタンを押して遊ぶことができます。	お手当のお世話音声 Ver.2	ごはんのお世話音声 Ver.2

【スキャン失敗時】

音声

失敗メポ（ミポ）！
もう一度カードを
スラッシュするメポ（ミポ）

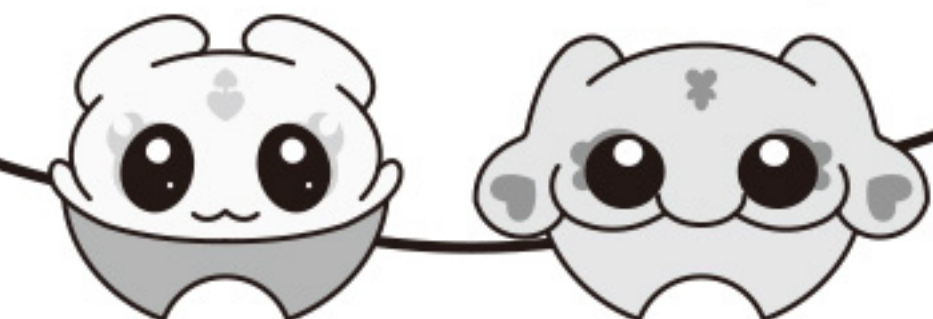

この音声 flowed たら、
スキャン失敗！ P.1 の
♡カードスキャンの仕方
を参考にもう一度
カードを丁寧に
スキャンしてください。

【カード間違い時】

音声

そのカードじゃないメポ（ミポ）

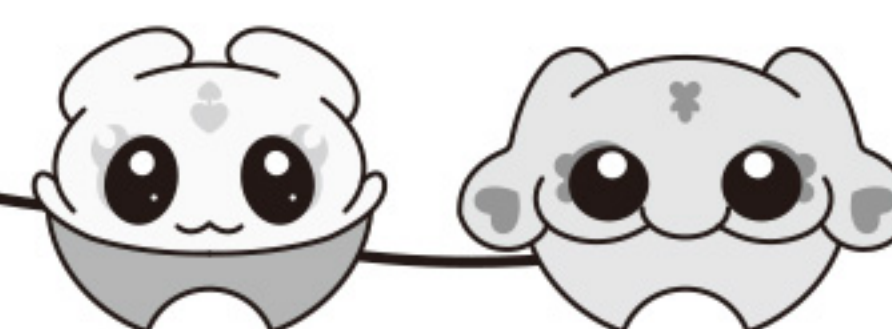

この音声 flowed たら、
正しいカードを
スキャンできていません。
ミップル、メップルの
お世話の要求と、
スキャンするカードが
合っているかを確認してください。

●画像はイメージです。

♥カードスキャンモード

カードをスキャンすると、そのカードの音声流れるモードです。
スキャンするバーコードの正位置、逆位置で流れる音声が変わります。

使用するカード	Queen 逆位置  正位置	Palp 逆位置  正位置	Omp 逆位置  正位置	全員集合！ 逆位置  正位置	ふたりはプリキュア Max Heart 逆位置  正位置
正位置音声	『プリキュア変身』 音声セリフオート再生 ver.	お手当のお世話音声 Ver.1	ごはんのお世話音声 Ver.1	『プリキュア・マーブル・ スクリュー』音声 セリフオート再生 ver.	『エクストリーム・ルミナリオ』 音声セリフオート再生 ver.
逆位置音声	『プリキュア変身』 音声セリフボタン押し再生 ver. ※決定ボタンを押すたびに 「プリキュア変身」のセリフが 順番に流れます。自分の 好きなタイミングでBGMに 合わせてボタンを押して 遊ぶことができます。	お手当のお世話音声 Ver.2	ごはんのお世話音声 Ver.2	キュアブラック、 キュアホワイト、 メップル、ミップル、 ポルンの会話音声	キュアブラック、 キュアホワイト、 シャイニールミナスの 20周年お祝い音声

【スキャン失敗時】

音声

失敗メポ (ミポ) !
もう一度カードをスラッシュするメポ (ミポ)

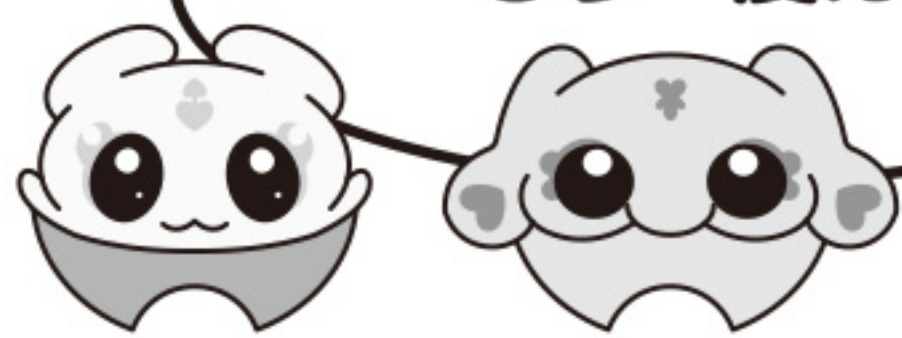

※メップルプレートを付けた状態を例に説明します。
() 内の音声はミップルプレートを付けた時の音声です。

この音声 flowed たら、スキャン失敗!

P.1の「♥カードスキャンの仕方」を参考に
もう一度カードを丁寧にスキャンしてください。

♥着せ替えパーツの取り替え方

<取り外す>

本体を閉じて正面に
着せ替えパーツの
◎部分を押しながら、
スライドします。

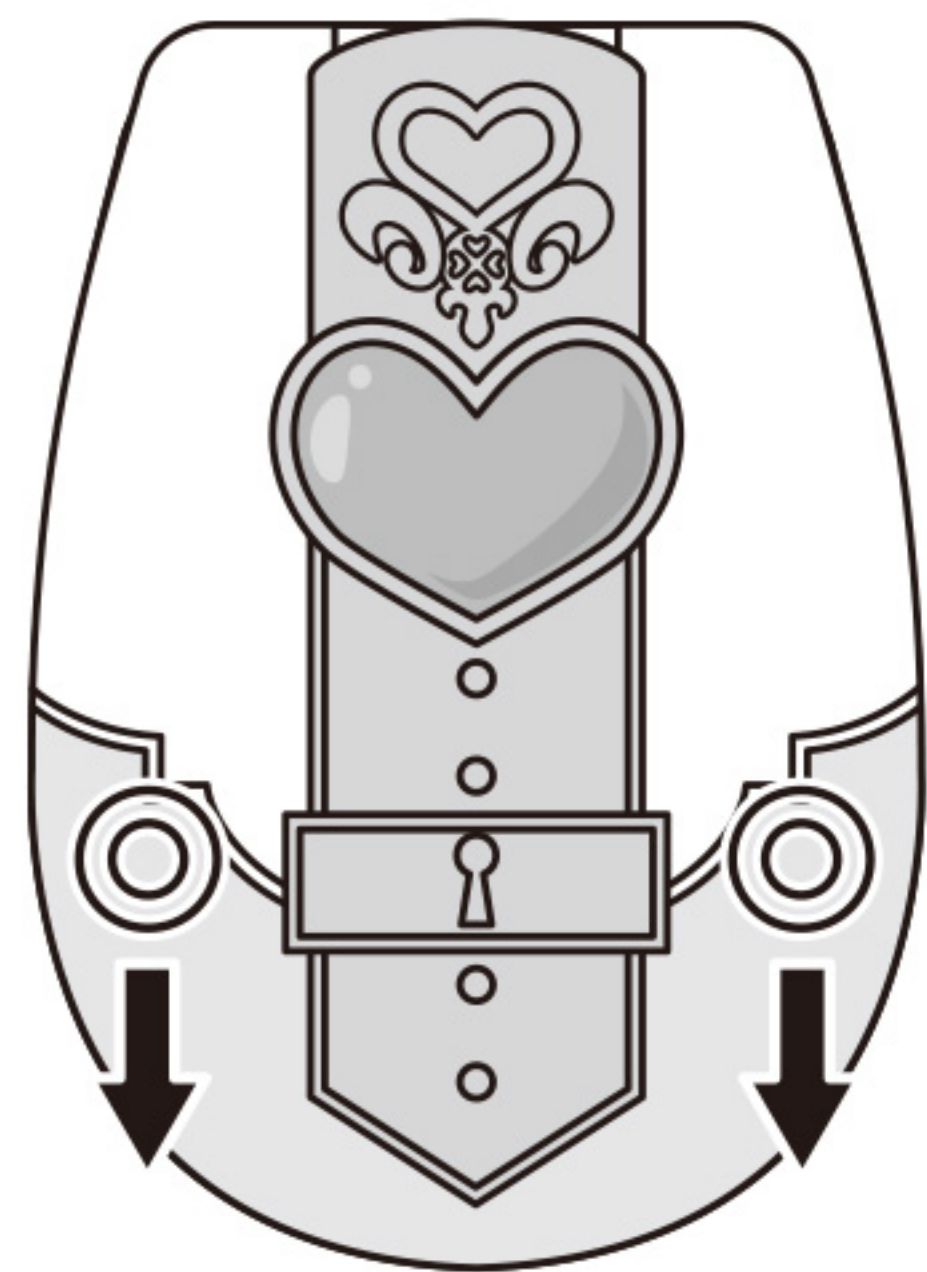

<取り付ける>

着せ替えパーツを
下図のように、
奥までスライドします。

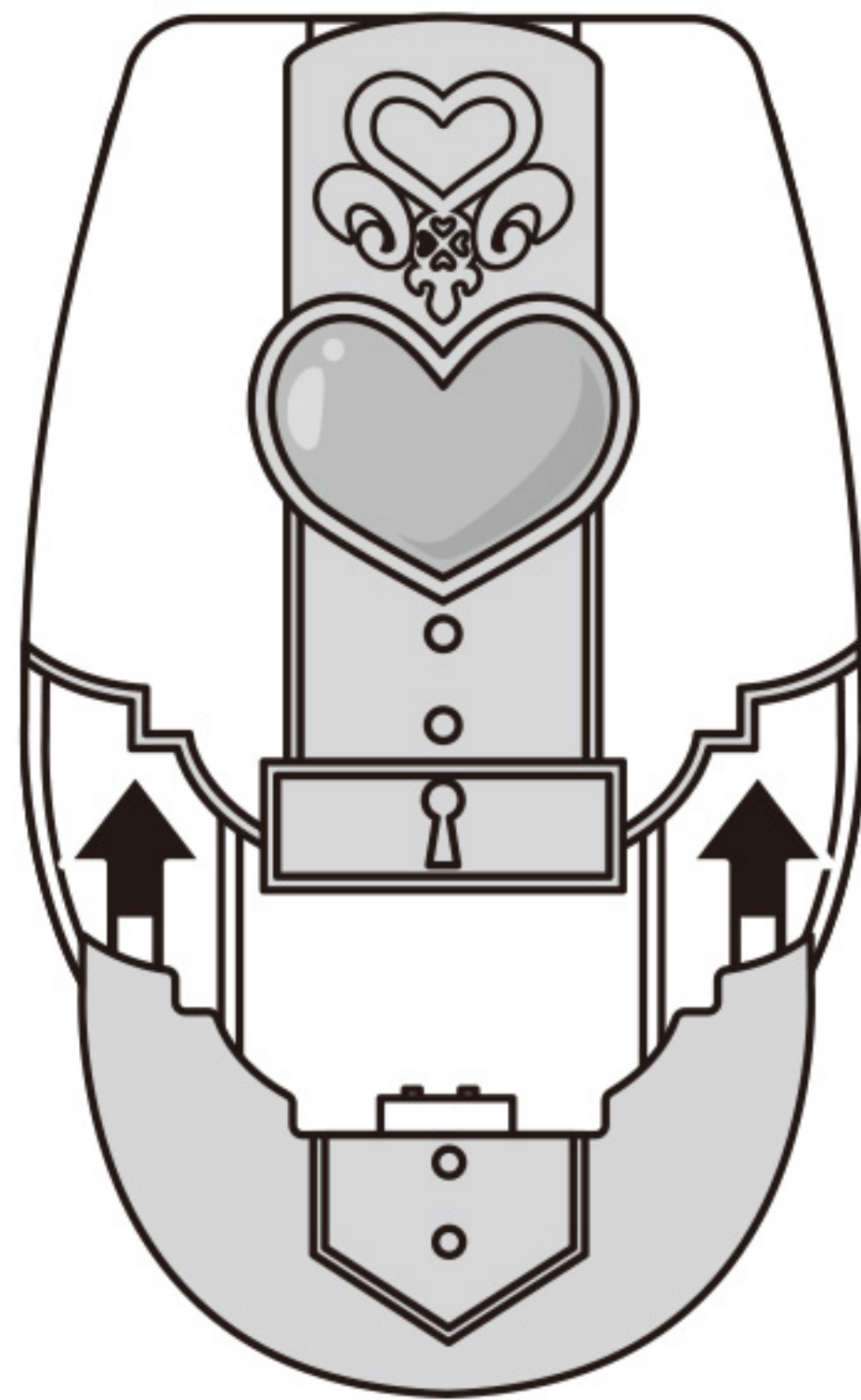

♥キャラ替えパーツの差し替え方

※キャラ替えパーツを取り付けていないと喋りません。
※また、本体を閉じた状態では起動しません。

<取り付ける>

本体を開き正面に
キャラ替えパーツを
取り付けます。

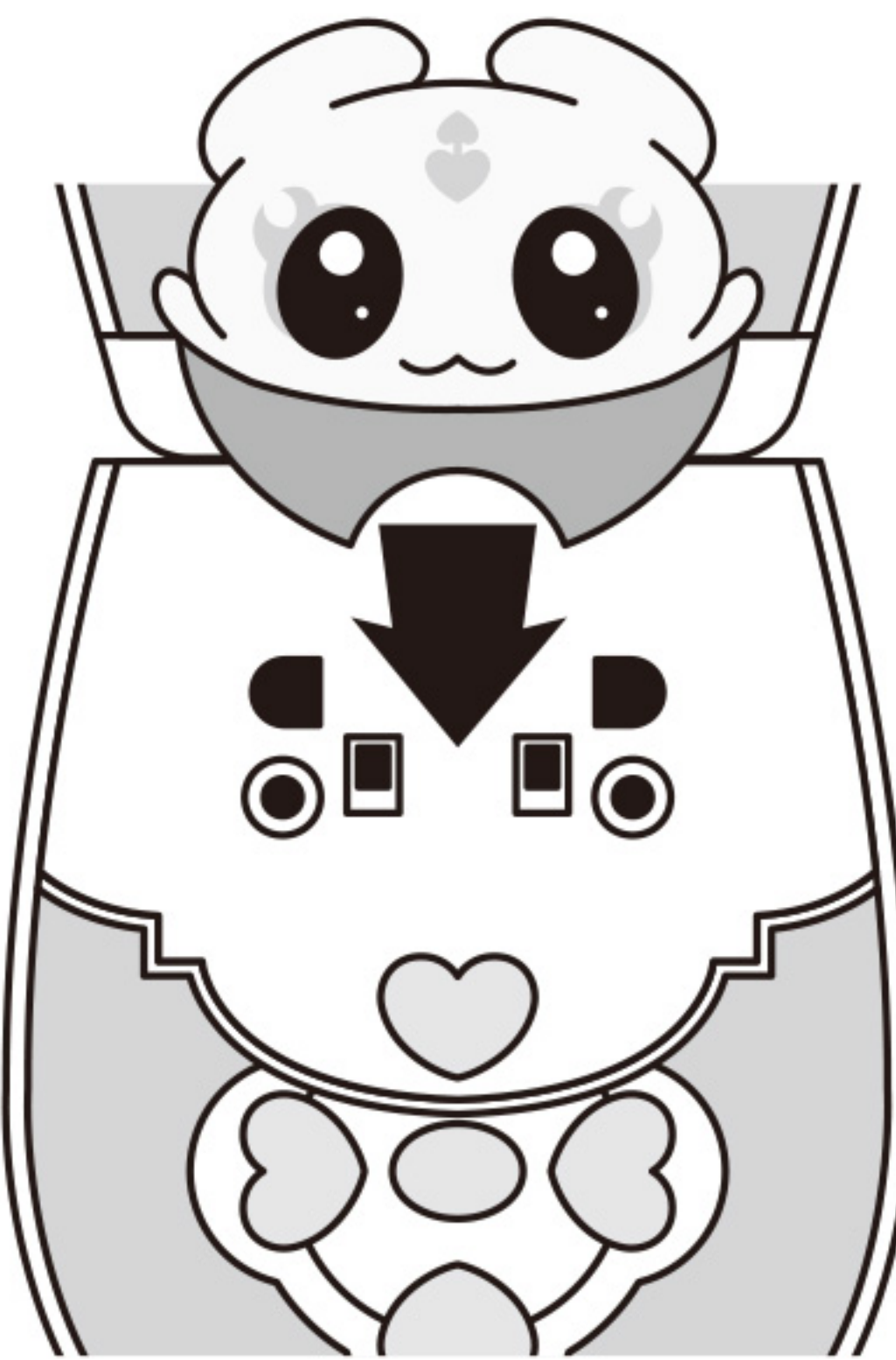

<取り外す>

キャラ替えパーツの
側面をつまんで
引き抜きます。



●画像はイメージです。