



変身ベルト  
**DXガッチャードライバー**

**DXガッチャードローホルダーセット**  
GOTCHARDRIVER & GOTCHARDRAW HOLDER SET

あそ かの  
遊び方

©2023 石森プロ・テレビ朝日・ADK EM・東映

単4 ×3  
単4乾電池3本使用(別売り)  
●アルカリ電池専用

・この商品には、必ず新品のアルカリ電池を使用してください。  
・電池がなくなるまでの連続使用時間の目安は、約120分程度となります。

■(使用推奨電池)

- ・Panasonic アルカリ乾電池単4形 LR03XJ
- ・TOSHIBA アルカリ乾電池アルカリ1単4形 LR03AN
- ・Panasonic 乾電池エボルタNEO単4形 LR03NJ
- ・三菱電機 アルカリ乾電池EX単4形 LR03EXR

変身ベルト DXガッチャードライバーのギミックを動画でチェック!

画像をクリックすると外部サイトにリンクします。

※携帯電話やパソコンによる通信料、接続料、パケット通信料などは、お客様のご負担になります。ご了承ください。

1

遊び方紹介動画



(外部サイトへリンク)

2

バンマン!



(外部サイトへリンク)

WEB取扱説明書に続きます。

# セット内容

ガッチャードライバー本体…1    ベルト右(R)…1    ベルト左(L)…1    ベルト留め…1    ガッチャードローホルダー…1  
 ガッチャードローホルダーのベルト・ベルト留め…1    ライドケミートレカ…9種各1枚

## 各部分名称

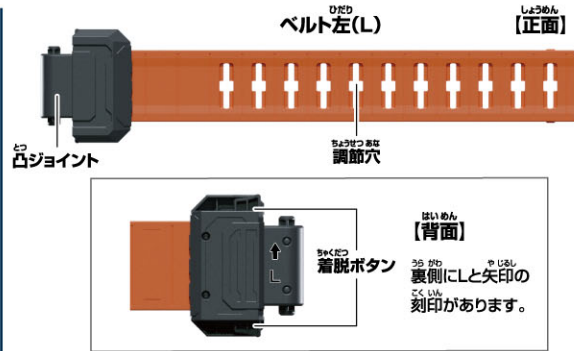
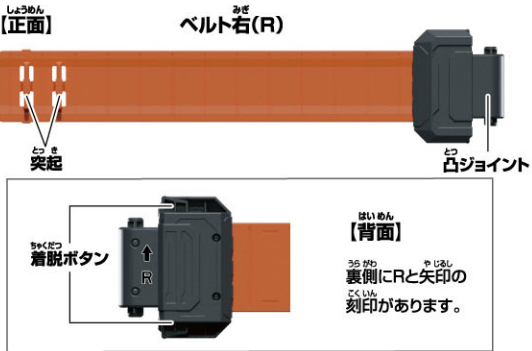
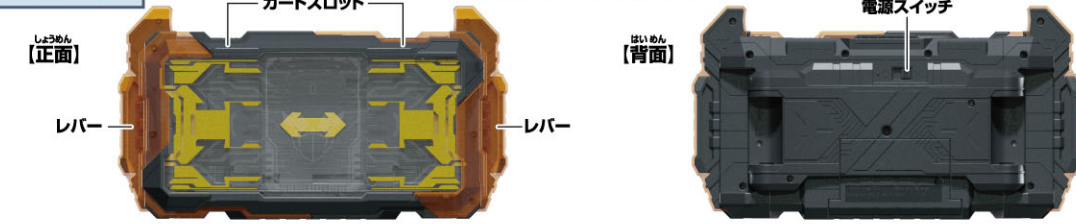

## ガッチャードローホルダー

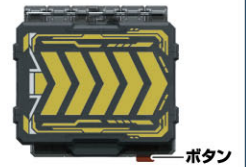

## ガッチャードローホルダーのベルト・ベルト留め

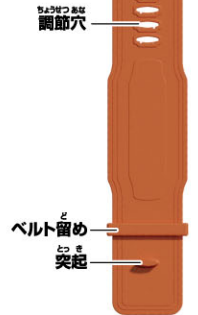

## ベルト留め



## 【表面】



# ライドケミートレカ(カード)をガッチャードライバーにセットする際の注意点

①カードを入れる前に、ガッチャードライバーのレバーを奥まで押し込んでください。カードスロットが正しい位置になります。

②ガッチャードライバーのカードスロットが、正しい位置に移動しているか確認してください。

※正しい位置に移動していない場合、再度ガッチャードライバーのレバーを奥まで押し込んでください。カードを読み込めない場合があります。



※カードを斜めにセットすると、カードを読み込めない場合があります。必ずまっすぐセットしてください。



※カードを速くセットする、またはゆっくりセットすると、カードを読み込めない場合があります。

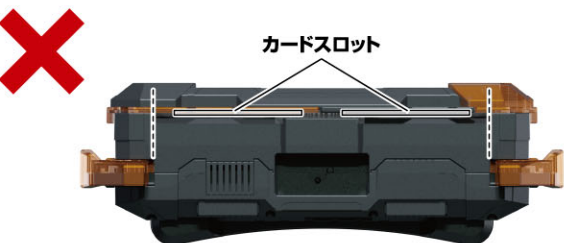

レバーが固くて動かない場合 ※保護者の方が行ってください。

※カードスロットの位置がずれて、レバーが固くなっている場合があります。一度レバーを強く引っ張ると、レバーが可動するようになります。

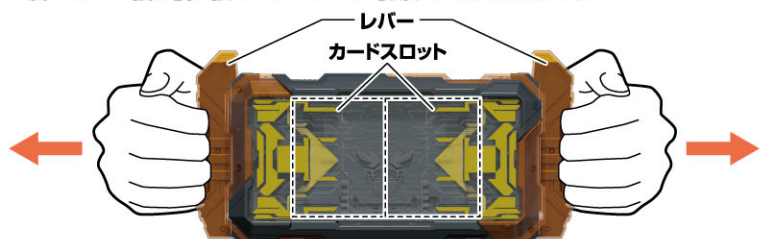

# 警告 (けいこく)

保護者の方へ 必ずお読みください。

●小部品があります。誤飲・窒息の危険がありますので、3才未満のお子様には絶対に与えないでください。

# 注意 (ちゅうい)

《電池を誤使用すると発熱・破裂・液漏れの恐れがあります。下記に注意してください》●二次電池(充電式電池)は、絶対に使用しないでください。

●古い電池と新しい電池、いろいろな種類の電池を混ぜて使わないでください。●+-(プラスマイナス)を正しくセットしてください。●遊んだ後は必ずスイッチを切り電池をはずしてください。電池を入れたままにしておくと、液漏れの恐れがあり危険です。●ショートさせたり充電、分解、加熱、火の中に入れてはしないでください。●万一、電池から漏れた液が目に入ったときはすぐに大量の水で洗い、医師に相談してください。皮膚や服に付いた時は水で洗ってください。●廃棄するときは、自治体の廃棄物処理の指示に従ってください。●電池の交換は保護者の方が行ってください。

●ぶつけたり、ふりまわすなど乱暴な遊びをしないでください。●本商品には電子部品を使用しております。ペースメーカーをご使用の方は、本商品を身体に近づけないようご注意ください。●可動部の隙間には指などを入れないでください。はさまれてケガをする恐れがあります。●LEDの光の点滅を見続けしないでください。気分が悪くなったりする恐れがあります。



くちにいけない

# 使用上の注意

●本商品は精密な電子部品で構成されています。落としたり、水にぬらしたり、汚したり、分解したりしないでください。また、高温・低温になる所での使用、保管はさけてください。●プラスチック梱包材は開封後にすぐに捨ててください。●本商品には塗装部分がありますので、保管の際には他のもの(樹脂製品や家具、ソファ等)と接触しないようにしてください。色が移る場合があります。●可動部分・取付部分を無理な方向に強く引っ張ったり、曲げたりしないでください。●発音の一部にイントネーションが違っていたり、商品の特性上聞き取りにくいものがありますが、ご了承ください。●テレビなど、他の赤外線リモコンで誤動作する場合があります。●太陽光の当たる窓際や蛍光灯の真下などでは誤動作する場合があります。●受信部・送信部の所にシールなどを貼らないでください。動作しなくなります。●誤動作した場合は本体の電源スイッチを入れ直してください。●ガッチャードライバー、ガッチャードローホルダーにはライドケミートレカ以外は入れないでください。●折れたり、破れたりしたライドケミートレカは使用しないでください。破損の原因となります。●ライドケミートレカが傷ついたり、汚れていると読み取りができない場合があります。ご注意ください。●ライドケミートレカをガッチャードライバーやガッチャードローホルダーなどの玩具にセットして遊ぶ際、カードに傷がつく恐れがあります。ご了承ください。●ガッチャードライバーのスロットにカードを2枚以上入れないでください、破損の原因となります。

# ガッチャードライバーの乾電池の入れ方

※必ず保護者の方が行ってください。

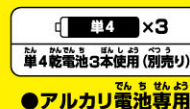

●この商品には、必ず新品のアルカリ電池を使用してください。

●使いかけの電池や異なる種類の電池を混ぜて使った場合、誤作動が起きたり、通常よりも早く電池が切れる場合があります。

●電池がなくなるまでの連続使用時間の目安は、約120分程度となります。

●同じ音(特に、起動音)を繰り返したり、音声が途中で止まる場合は電池切れの可能性が高いため、新品のアルカリ電池に交換してください。

※電源スイッチがX(OFF)になっていることを確認してください。 ※カードが読み取りにくくなった場合や、音が小さくなって聞き取りにくくなったり、音が繰り返し鳴るなどの誤動作をする場合、LEDの発光が弱くなった場合は、すべて新しい電池に交換してください。

## ①電池ぶたを取り外します。

- ①-1 本体背面の電池ぶたの穴を先の細い棒などで押しながら、
- ①-2 電池ぶたを矢印の方向に取り外します。

## ②乾電池を入れます。

単4乾電池3本(別売り)の+/-をそれぞれ間違えないように入れます。

## ③電池ぶたを戻します。

電池ぶたの突起と本体のミノを合わせ、電池ぶたを取り付けます。

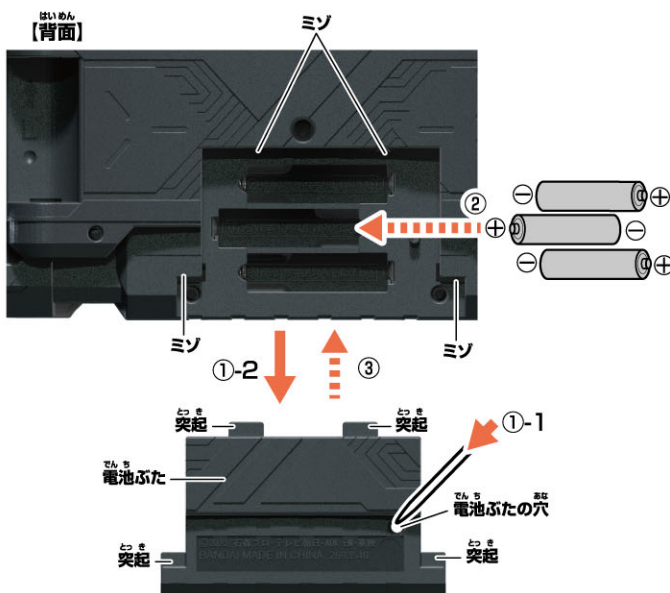

# 電源の入れ方

ガッチャードライバー本体背面の電源スイッチをO(ON)にします。→起動音が鳴ります。

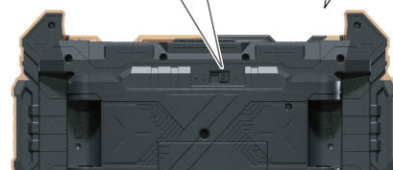
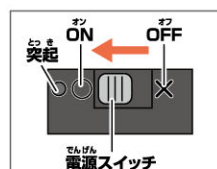

※遊び終わった後は、必ず電源スイッチをX(OFF)にしてください。

# ガッチャードライバーの組み立てと装着の仕方



## 1 ベルト右(R)・ベルト左(L)の取り付け

ガッチャードライバー本体背面の凹ジョイントの刻印(R・L)とベルト右(R)・ベルト左(L)裏側の刻印(R・L)を、矢印の向きに合わせてください。



- ① ベルト右(R)の着脱ボタンを押しながら、
- ② ガッチャードライバー本体背面の凹ジョイント(R)に凸ジョイントを合わせます。

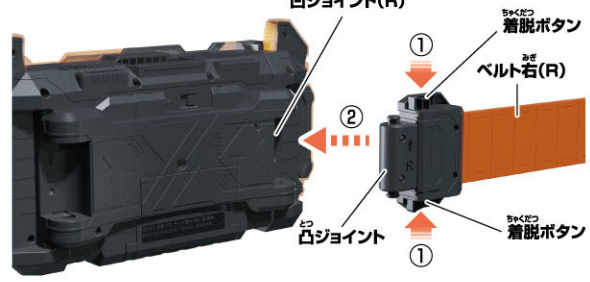

- ③ 着脱ボタンを離して、凹凸ジョイントをしっかりとめ込みます。
- ※ベルト左(L)も同様に行います。



## 2 ベルト留めにベルト右(R)を通します。

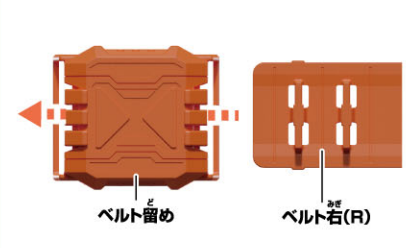

## 3 ベルトの調整

- ① ベルト左(L)が外側になるように腰に巻き付け、体に合わせた位置で2つの突起をはめ込みます。

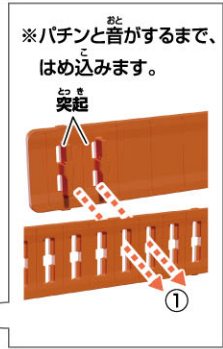

- ② ベルト留めをベルトが重なっている部分まで移動させます。



**ガッチャードライバー**  
本体の完成!

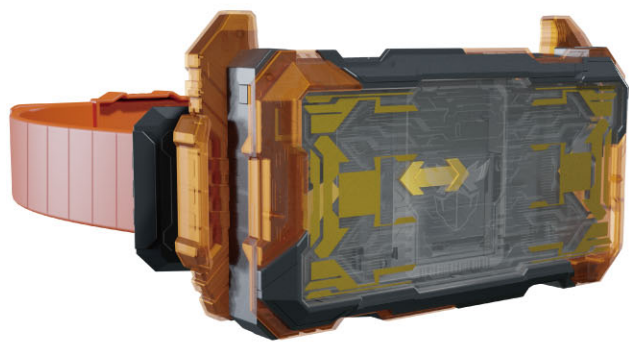

## ベルトの取り外し方

- ① 着脱ボタンを上下同時に押しながら、
  - ② ベルト右(R)を矢印の方向に引っばって取り外します。
- ※ベルト左(L)も同様に行います。



# 仮面ライダーガッチャード スチームホッパーに変身!

※ガッチャードライバーのレバーを奥まで押し込んで、カードがセットされていない状態で行います。



## 変身遊び

1

HOPPER

画像のカードを図の向きに合わせて、ガッチャードドライバーのカードスロットにセットします。  
→LEDが発光して「カード名」と「変身待機音A」が鳴ります。



2 画像のカードを図の向きに合わせて、ガッチャードドライバーのもう片方のカードスロットにセットします。  
→LEDが発光して「カード名」と「変身待機音B」が鳴ります。

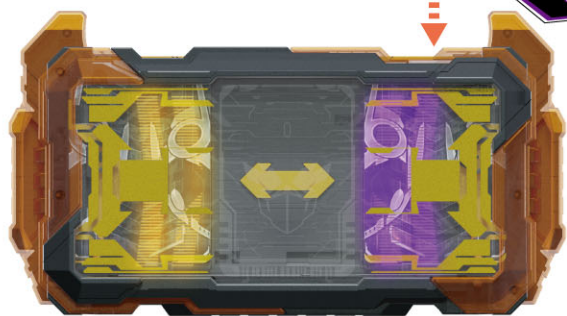
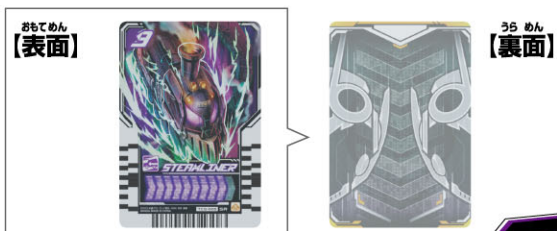

3 左右のレバーを引きます。  
→LEDが発光して「変身音」が鳴ります。



## 必殺技遊び

※変身遊びの後にいきます。

1 レバーを1段階押し込みます。  
→LEDが発光して「必殺技待機音」が鳴ります。

※レバーを奥まで押し込むとカードがポップアップするのでご注意ください。

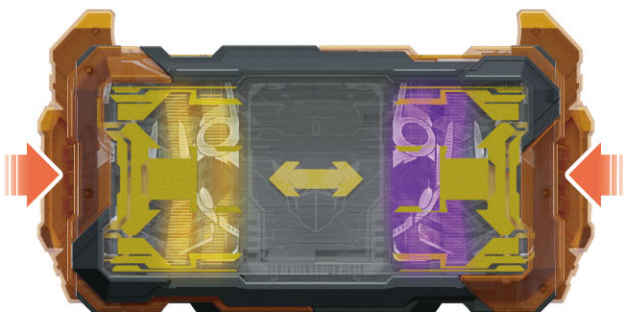

2 左右のレバーを引きます。  
→LEDが発光して「必殺技音」が鳴ります。

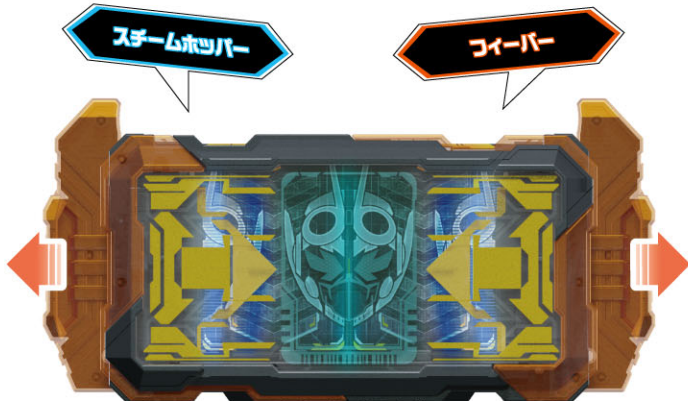

## カードの取り出し方

- 1** 左右のレバーを奥まで押し込みます。  
 →LEDが発光して、「カード脱着音」が鳴り、ガッチャードライバーの  
 スロットに装填されているカードがポップアップされます。



- 2** ポップアップされたカードを手で引き抜きます。



## 仮面ライダーガッチャード オドリマンティスに変身!

※ガッチャードドライバーのレバーを奥まで押し込んで、カードがセットされていない状態で行います。

### 変身遊び

- 1** 画像のカードを図の向きに合わせて、  
 ガッチャードドライバーのスロットにセットします。  
 →LEDが発光して「カード名」と「変身待機音A」が鳴ります。

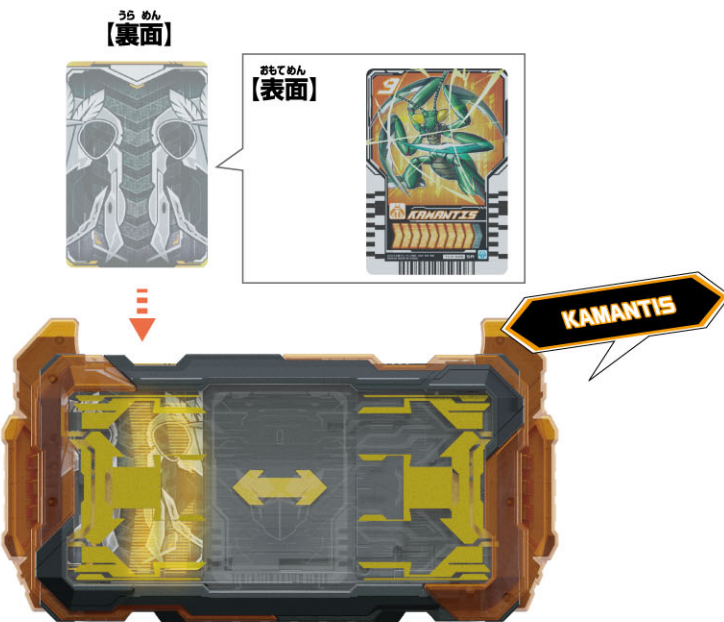

- 2** 画像のカードを図の向きに合わせて、  
 ガッチャードドライバーのもう片方のスロットにセットします。  
 →LEDが発光して「カード名」と「変身待機音B」が鳴ります。

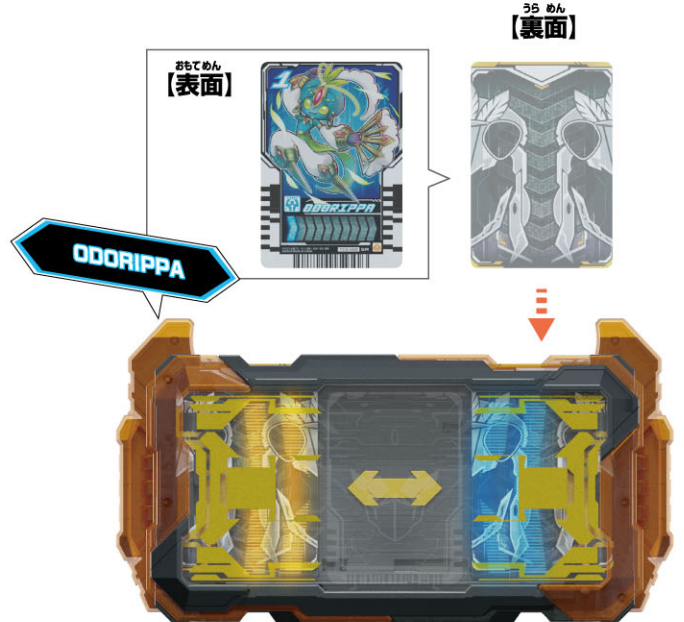

- 3** 左右のレバーを引きます。  
 →LEDが発光して「変身音」が鳴ります。

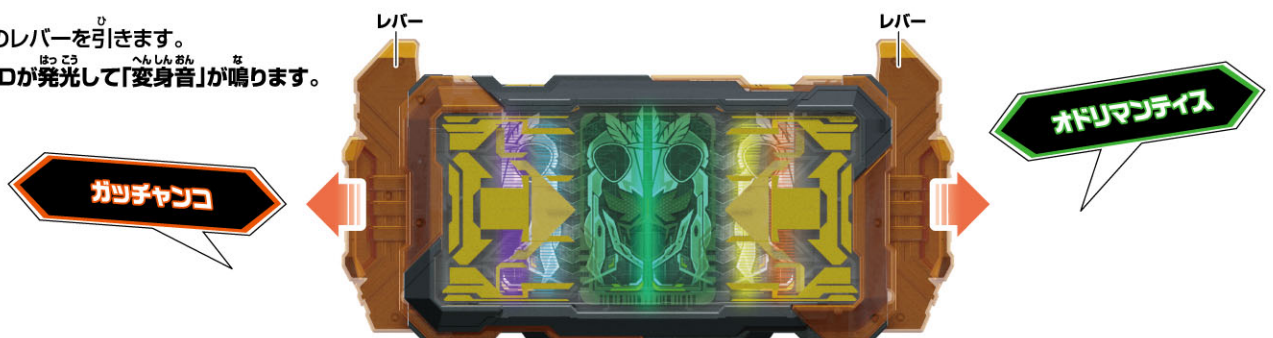

ひつ さつ わざ あそ  
**必殺技遊び**

へんしん あそ あと おこな  
※ **変身遊びの後に行います。**

- 1** レバーを1段階押し込みます。  
→LEDが発光して「必殺技待機音」が鳴ります。

※レバーを奥まで押し込むとカードがポップアップするのでご注意ください。

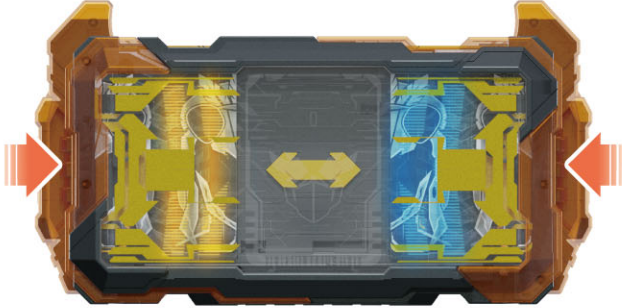

- 2** 左右のレバーを引きます。  
→LEDが発光して「必殺技音」が鳴ります。



そう ちやく し かた  
**ガッチャードローホルダーの装着の仕方**

※ **セット内容の状態から始めます。**

- 1** ベルトをガッチャードローホルダー本体背面のベルトループにストッパーを上にして通します。

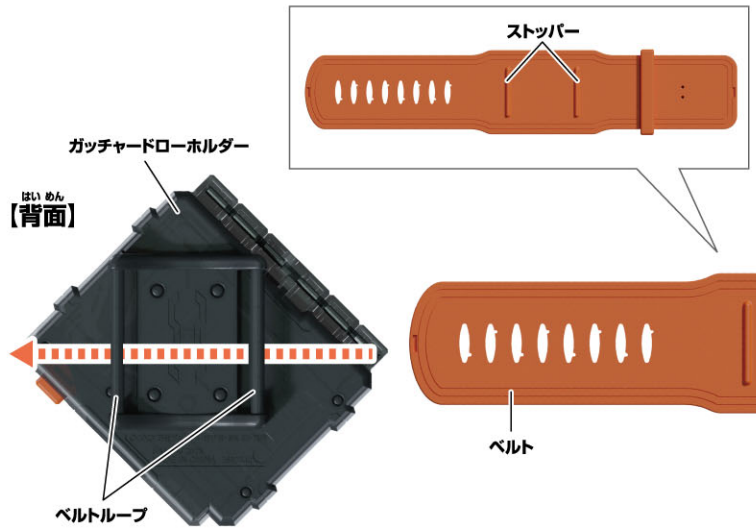

- 2** ベルトを図の位置まで移動させます。

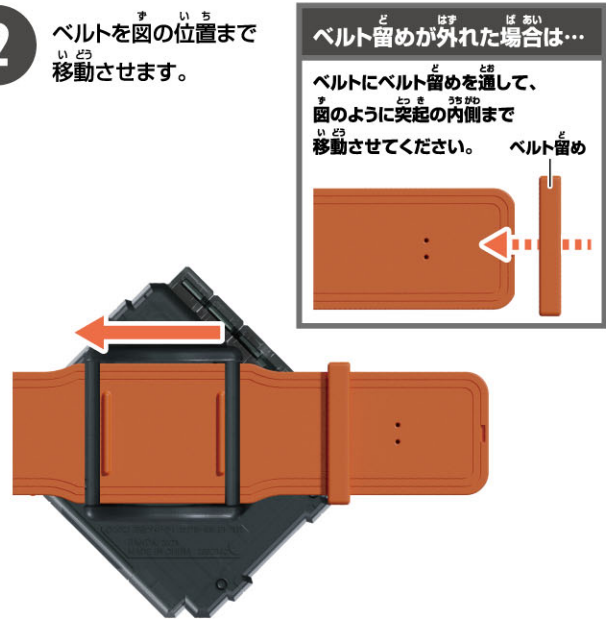

- 3** ガッチャードローホルダー本体背面に左腕を置き、ベルトを左腕に巻きつけます。

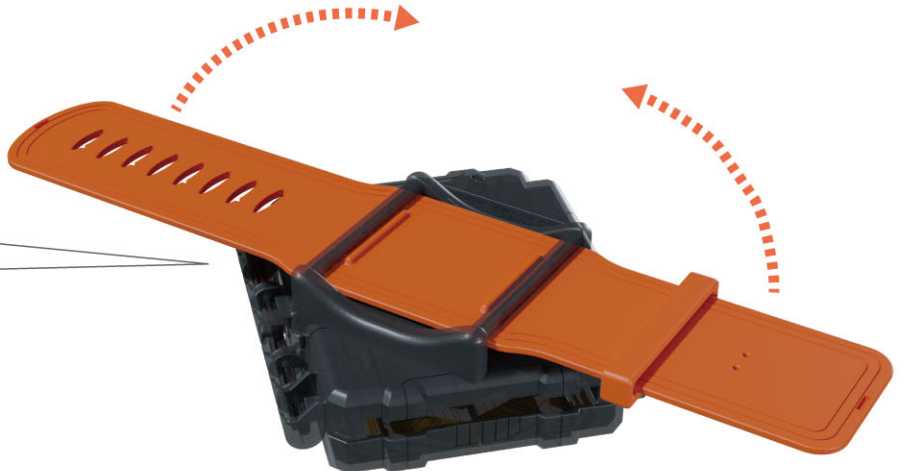
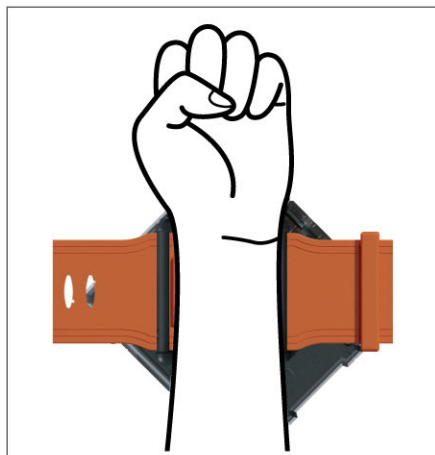

4

- ①腕にあわせて、調節穴に突起をはめ込みます。
- ②ベルト留めにベルトを通します。

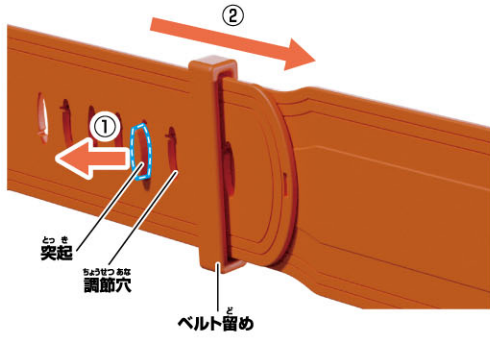

- ③ベルト留めを突起の位置まで移動させます。

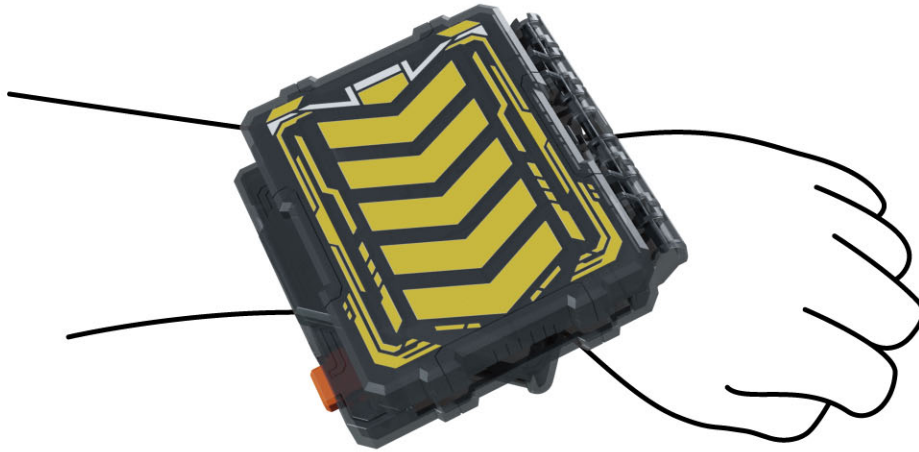
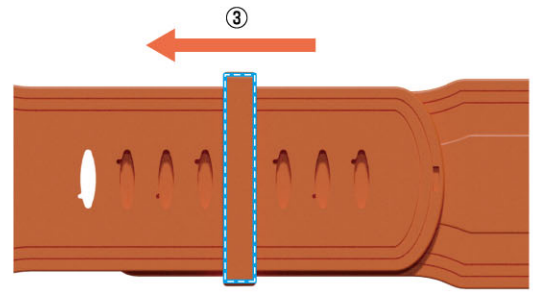

**ガッチャードローホルダー**  
 そう ちやく かん りよう  
**装着完了!**

**ガッチャードローホルダーへのカードの装填方法**

- 1 ガッチャードローホルダーのボタンを押します。  
 →ホルダーが開きます。

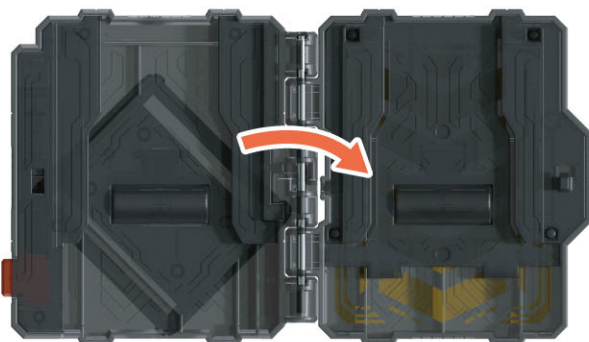
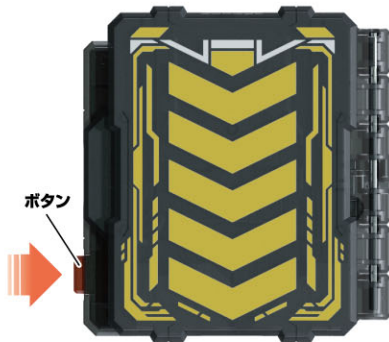

- 2 ①左右のスロットにカードをセットします。  
 ②開いたホルダーを手で閉じます。

※それぞれのスロットにカードを5枚ずつ、  
 最大10枚のカードを収納可能です。  
 ※カードを抜くときは手で引き抜いてください。

