

セット内容

ガッチャージガン本体…1 ライドケミートレカ…3種各1枚

各部名称

ガッチャージガン本体

ライドケミートレカ…3種各1枚

【正面】

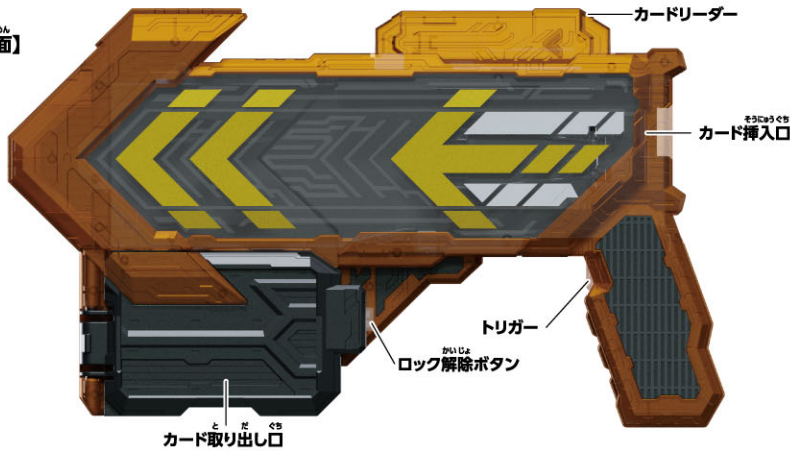

【背面】

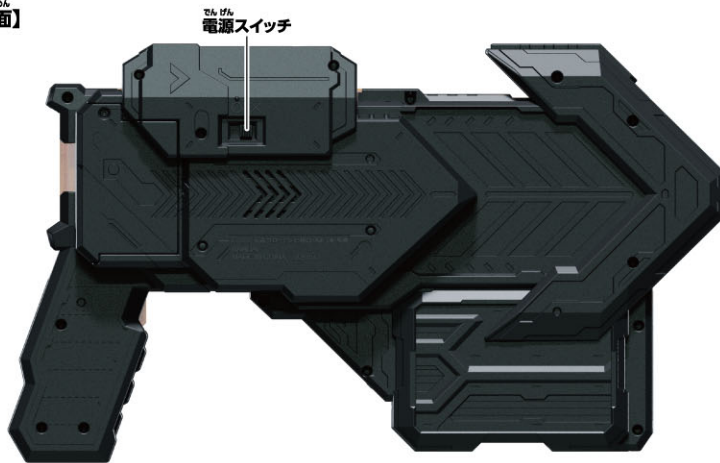

警告 (けいこく)

保護者の方へ 必ずお読みください。

- 小部品があります。誤飲・窒息の危険がありますので、3才未満のお子様には絶対に与えないでください。

注意 (ちゅうい)

《電池を誤使用すると発熱・破裂・液漏れの恐れがあります。下記に注意してください》● 二次電池 (充電式電池) は、絶対に使用しないでください。
● 古い電池と新しい電池、いろいろな種類の電池を混ぜて使わないでください。● + (プラスマイナス) を正しくセットしてください。● 遊んだ後は必ずスイッチを切り電池をはずしてください。電池を入れたままにしておくと、液漏れの恐れがあり危険です。● ショートさせたり充電、分解、加熱、火の中に入れたりしないでください。● 万一、電池から漏れた液が目に入ったときはすぐに大量の水で洗い、医師に相談してください。皮膚や服に付いた時は水で洗ってください。● 廃棄するときは、自治体の廃棄物処理の指示に従ってください。● 電池の交換は保護者の方が行ってください。
● ぶつけたり、ふりまわすなど乱暴な遊びをしないでください。● 本商品には電子部品を使用しております。ペースメーカーをご使用の方は、本商品を身体に近づけないようご注意ください。● 可動部の隙間には指などを入れないでください。はさまれてケガをする恐れがあります。● LEDの光の点滅を見続けしないでください。気分が悪くなったりする恐れがあります。● 回転部に指や髪の毛や衣類などはさまないように注意してください。



くちにいれない

使用上の注意

- 本商品は精密な電子部品で構成されています。落としたり、水にぬらしたり、汚したり、分解したりしないでください。また、高温・低温になる所での使用、保管はさけてください。● プラスチック梱包材は開封後すぐに捨ててください。● 本商品には塗装部分がありますので、保管の際には他のもの(樹脂製品や家具、ソファ)と接触しないようにしてください。色が変わる場合があります。● 可動部分・取付部分を無理な方向に強く引っ張ったり、曲げたりしないでください。● 発音の一部にイントネーションが違っていたり、商品の特性上聞き取りにくいものがありますが、ご了承ください。● 誤動作した場合は本体の電源スイッチを入れ直してください。● ガッチャージガンにはライドケミートレカ以外は入れないでください。● 折れたり、破れたりしたライドケミートレカは使用しないでください。破損の原因となります。● ライドケミートレカが傷ついたり、汚れていると読み取りができない場合があります。ご注意ください。● ライドケミートレカをガッチャージガンなどの玩具にセットして遊ぶ際に、カードがつかず恐れがあります。ご了承ください。

ガッチャージガンの乾電池の入れ方

※必ず保護者の方が行ってください。

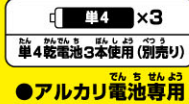

この商品には、必ず新品のアルカリ電池を使用してください。
 使いかけの電池や異なる種類の電池を混ぜて使った場合、誤作動が起きたり、通常よりも早く電池が切れる場合があります。
 電池がなくなるまでの連続使用時間の目安は、約120分程度となります。
 同じ音(特に、起動音)を繰り返したり、音声が途中で止まる場合は電池切れの可能性が高いため、新品のアルカリ電池に交換してください。

※電源スイッチがX(OFF)になっていることを確認してください。
 ※音が小さくなって聞き取りにくくなったり、
カードが発射されなくなる場合や、
音が止まるなどの誤動作をする場合や、
LEDの発光が弱くなった場合は、
 すべて新しい電池に交換してください

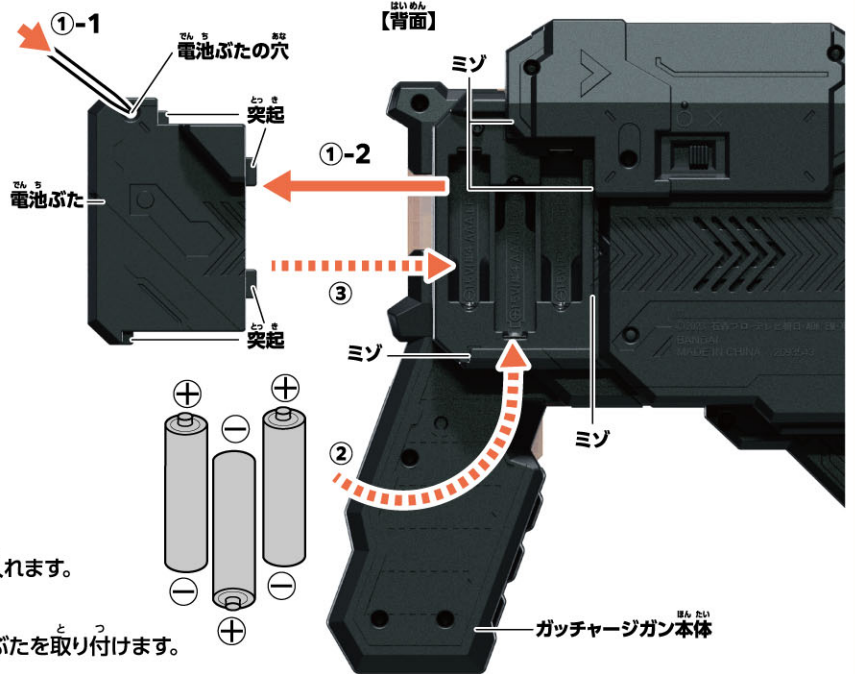

- 電池ぶたを取り外します。
 ①-1 ガッチャージガン本体背面の電池ぶたの穴を先の細い棒などで押しながら、
 ①-2 電池ぶたを矢印の方向に取り外します。
- 乾電池を入れます。
 単4乾電池3本(別売りのプラスマイクス)をそれぞれ間違えないように入れます。
- 電池ぶたを戻します。
 電池ぶたの突起とガッチャージガン本体のミソを合わせ、電池ぶたを取り付けます。

電源の入れ方

ガッチャージガン本体背面の電源スイッチを

O(ON)にします。
 →「起動音」とセリフが鳴り、LEDが発光します。

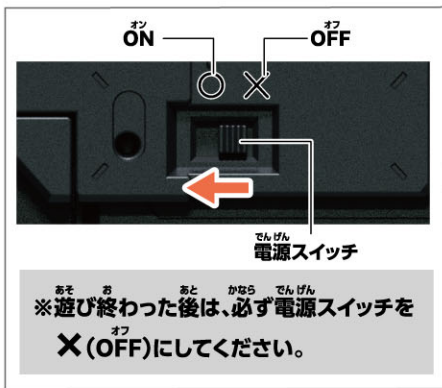

通常攻撃遊び

ガッチャージガン本体のトリガーを引きます。
 →「銃撃音」が鳴り、LEDが発光します。

【正面】

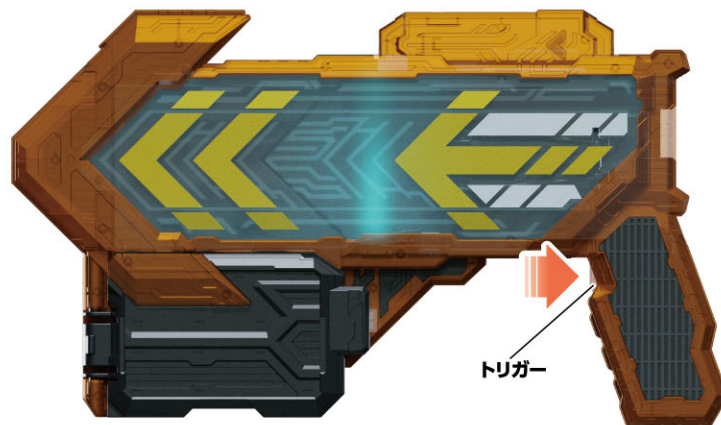

カードのスキンの仕方

ガッチャージガン本体のカードリーダーにカードをスキーンします。
→LEDが発光して「カード名」と「必殺技待機音」が鳴ります。

※「必殺技待機音」は約30秒間鳴ります。

スキーンしたカードの枚数によって
「必殺技待機音」と「必殺技名」が変化します。

スキーン枚数	必殺技名
1枚	ガッチャージバスター
2枚	ガッチャージツインバスター
3枚以上	ガガガガッチャージバスター

※カードをスキーンする際は下図の向きでスキーンしてください。



※カードをスキーンする際には1枚ずつスキーンしてください。
※カード読み込みが失敗した場合は「エラー音」が鳴りLEDが赤く発光します。
その際は再度スキーンしてください。

SKEBOWS

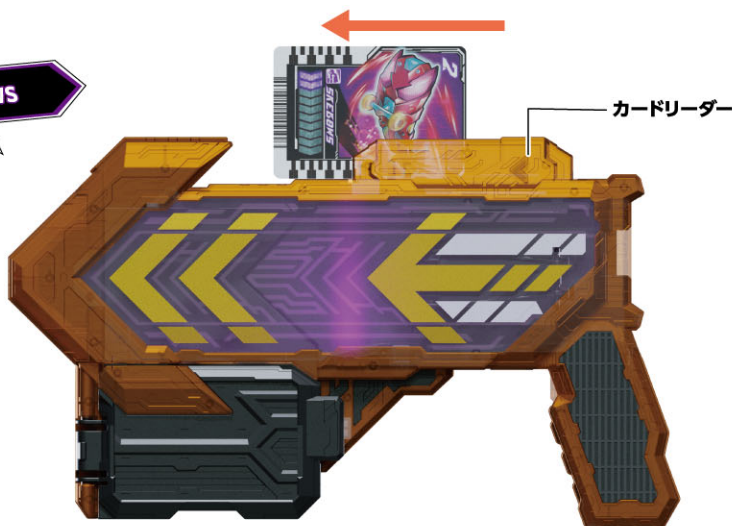

カードを1枚スキーンした場合

1 カードを1枚スキーンした後に
カード挿入口からガッチャージガン本体にカードを装填します。

※カードを30枚以上ガッチャージガン本体に装填しないでください。

【装填するカード】



2 ガッチャージガン本体のトリガーを長押しします。
→トリガーを長押ししている間はモーターが駆動、
カードがガッチャージガン本体内部で発射され、
トリガーの長押しを止めると「ガッチャージバスター」のセリフと
「必殺技音」が鳴り、LEDが光ります。

※モーターは、トリガーを押している状態でも約5秒後に止まります。

ガッチャージバスター

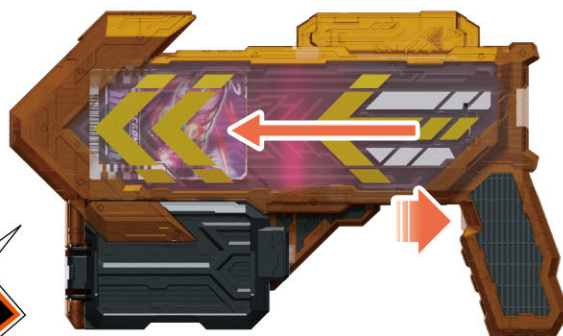

カードを2枚スキャンした場合

- 1 カードを2枚スキャンした後に
カード挿入口からガッチャージガン本体にカードを装填します。

※カードを30枚以上ガッチャージガン本体に装填しないでください。

【装填するカード】



- 2 ガッチャージガン本体のトリガーを長押しします。
→トリガーを長押ししている間はモーターが駆動してカードが
ガッチャージガン本体内部で発射され、トリガーの長押しを止めると
「ガッチャージツインバスター」のセリフと
「必殺技音」が鳴り、LEDが光ります。

※モーターは、トリガーを押している状態でも約5秒後に止まります。

ガッチャージツインバスター



カードを3枚以上スキャンした場合

- 1 カードを3枚以上スキャンした後に
カード挿入口からガッチャージガン本体にカードを装填します。

※カードを30枚以上ガッチャージガン本体に装填しないでください。

【装填するカード】



- 2 ガッチャージガン本体のトリガーを長押しします。
→トリガーを長押ししている間はモーターが駆動して
カードがガッチャージガン本体内部で発射され、
トリガーの長押しを止めると「ガガガガッチャージバスター」の
セリフと「必殺技音」が鳴り、LEDが光ります。

※モーターは、トリガーを押している状態でも約5秒後に止まります。

ガガガガッチャージバスター

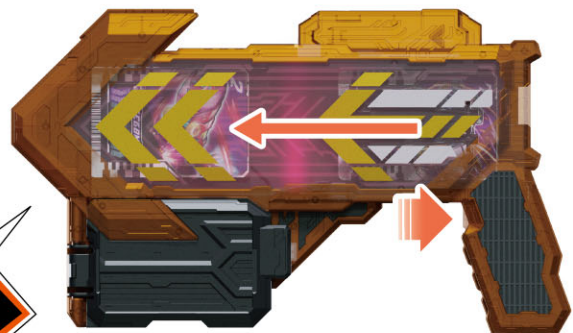

カードの取り出し方

- ① ガッチャージガン本体のカード取り出し口側面のロック解除ボタンを押して
- ② 蓋パーツを開けて、
- ③ カードを取り出します。

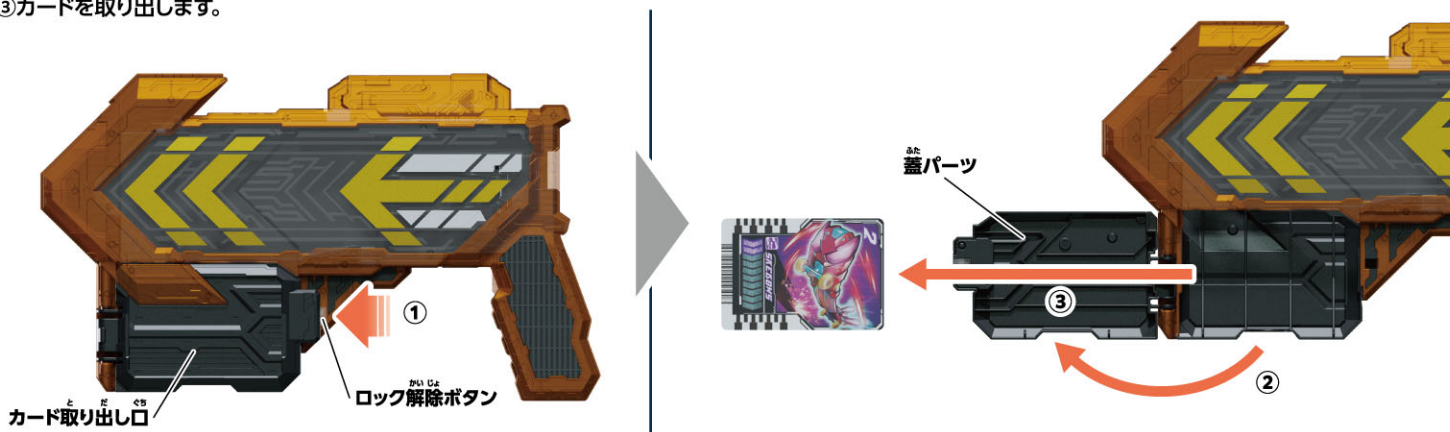

カード発射中にカードが詰まってしまった場合

- ① トリガーを押しながらガッチャージガン本体を前に傾けて、
- ② 蓋パーツを開けて、
- ③ カードを取り出します。

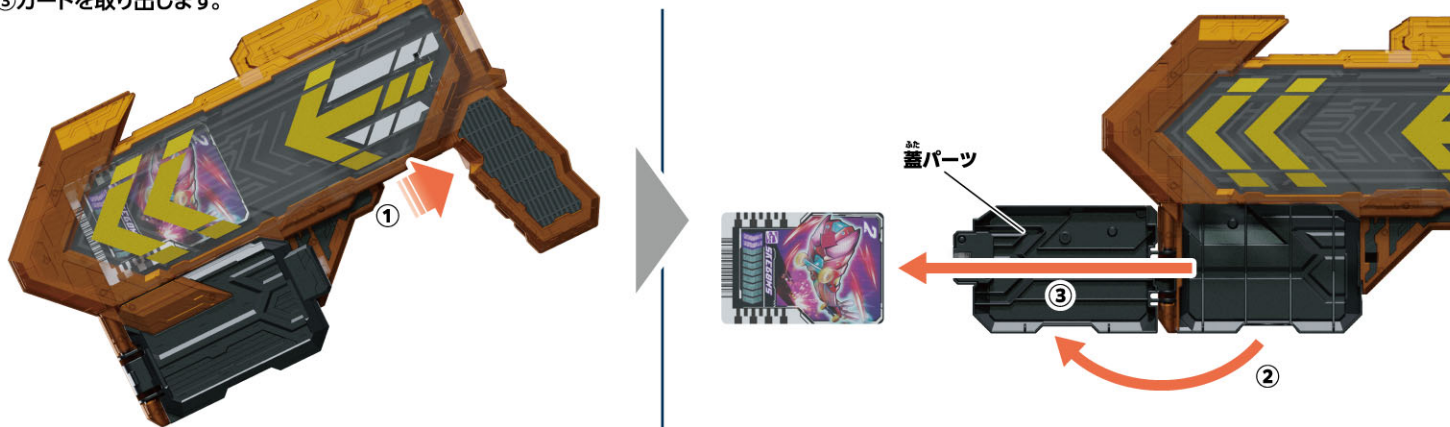

別売りのDXガッチャードライバーで仮面ライダーガッチャード アップレスケボーに変身!

※DXガッチャードライバーのWEB取説もご覧ください。

※ガッチャードライバーのレバーを奥まで押し込んで、カードがセットされていない状態で行います。



※ガッチャードライバー本体が完成した状態から始めます。
※説明の図ではベルトを省略しています。

変身遊び

1

DXガッチャージガン付属のスケボーズを画像の向きに合わせてガッチャードライバーのスロットにセットします。
LEDが発光して「カード名」と「変身待機音A」が鳴ります。

【裏面】



【表面】



2 別売りのDXガッチャードライバー付属のアップレブシドーを
 がぞうむあに合わせてガッチャードライバーのスロットに
 セットします。
 →LEDが発光して「カード名」と「変身待機音B」が鳴ります。

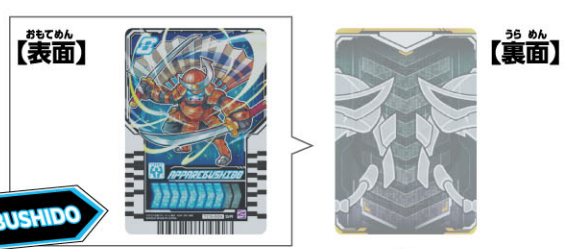

APPAREBUSHIDO



3 左右のレバーを引きます。
 →LEDが発光して「変身音」が鳴ります。

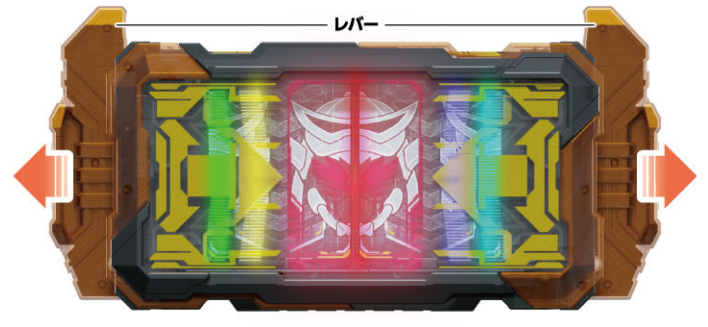

必殺技遊び ※変身遊びの後に行います。

1 レバーを1段階押し込みます。
 →LEDが発光して「必殺技待機音」が鳴ります。

※レバーを奥まで押し込むと
 カードがポップアップ
 するのでご注意ください。



2 左右のレバーを引きます。
 →LEDが発光して「必殺技音」が鳴ります。

