

セット内容と各部名称

ガンウインガー…1

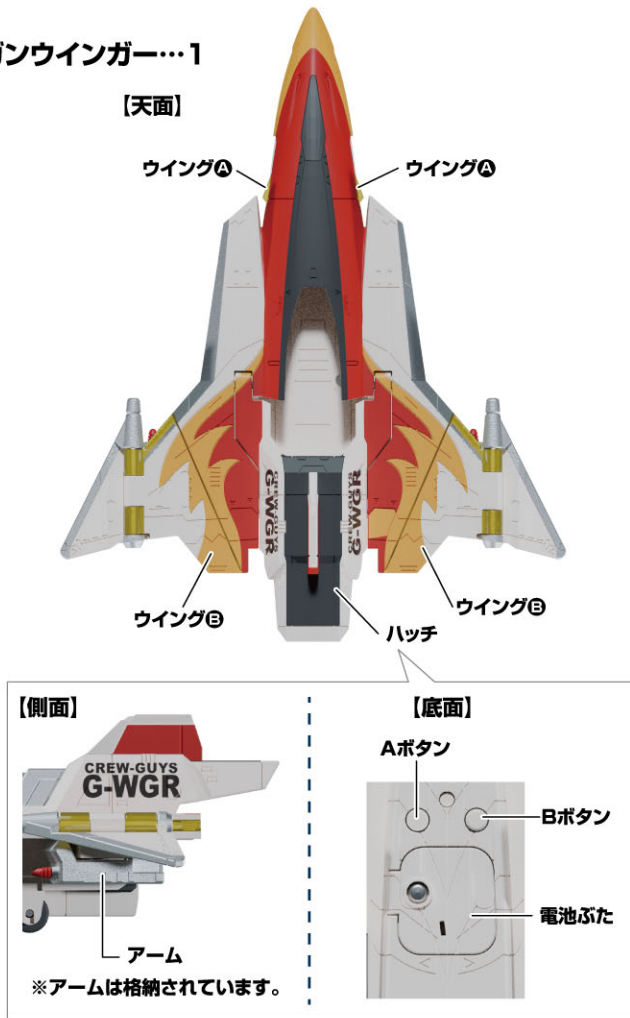

ガンローダー…1

バリエーションパーツ

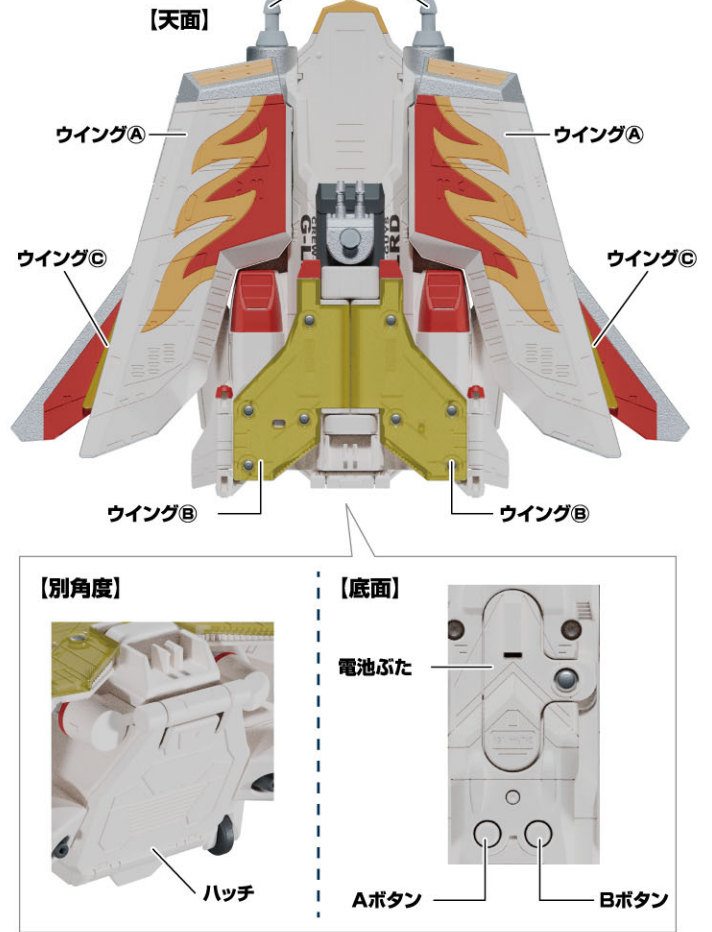

ガンスピーダー1…1



ガンスピーダー2…1



⚠ 注意

お買い上げのお客様へ 必ずお読みください。

- 本商品の対象年齢は15才以上です。対象年齢未満のお子様には絶対に与えないでください。●小さな部品、電池がありますので、小さなお子様が悪く誤って飲み込まないように注意してください。窒息などの危険があります。《電池を誤使用すると発熱・破裂・液漏れの恐れがあります。下記に注意してください》●万一、ボタン電池を飲み込んだとき、ボタン電池から漏れた液が目に入ったときは、すぐに医師に相談してください。漏れた液が皮膚や服に付いたときは水で洗ってください。●ボタン電池は飲み込むと危険です。お子様の手の届かない所に保管してください。●古い電池と新しい電池、いろいろな種類の電池を混ぜて使わないでください。●十一（プラスマイナス）を正しくセットしてください。●ショートさせたり充電、分解、加熱、火の中に入れてたりしないでください。●廃棄するときは、自治体の廃棄処理の指示に従ってください。●ボタン電池はなめたり、口に入れてたりしないでください。●耳の近くで使用してはいけません。誤って使用すると、聴覚を損なう恐れがあります。●回転部に指や髪の毛や衣服などをはさまれないように注意してください。●ぶつかけたり、ふりまわすなど乱暴な遊びをしないでください。●可動部には指などを入れないでください。はさまれてケガをする恐れがあります。●本商品には電子部品を使用しておりますので、ペースメーカーをご使用の方はご注意ください。

〈使用上の注意〉

- 本商品は精密な電子部品で構成されています。落としたり、水にぬらしたり、汚したり、分解したりしないでください。また、高温・低温になる所での使用、保管はさけてください。●梱包材は開封後はすぐに捨ててください。●本商品を樹脂製のソファやシート、タイルなどの上に置かないでください。長時間接触していると色移る場合があります。●可動部分・取付部分を無理な方向に強く引っ張ったり、曲げたりしないでください。●発音の一部にイントネーションが違っていたり、商品の特性上聞き取りにくいものがありますが、ご了承ください。

初めて遊ぶ前に…絶縁シートの外し方

底面から出ている絶縁シートを矢印の方向に引き抜きます。

ガンウインガー

【底面】

絶縁シート

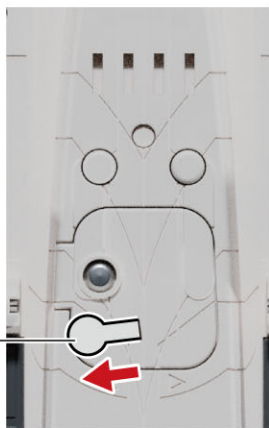

ガンローダー

【底面】

絶縁シート



ボタン電池の交換

※ ボタンを押した際に同じ音しか鳴らない場合や、異なる音声が鳴るなど誤動作が起きた場合は、全て新しい電池に交換してください。

① 電池ふたを取り外します。

①-1 本体底面の電池ふたのネジを⊕または、⊖ドライバーで矢印の方向に回し、

①-2 電池ふたを取り外します。

② 電池を入れます。

古いボタン電池を取り外して、新しいボタン電池3個(LR41・別売り)を⊕⊖に注意してセットします。

③ 電池ふたを戻します。

電池ふたの突起と本体のミゾを合わせ、電池ふたのネジを

①-1と逆方向に回して閉じます。

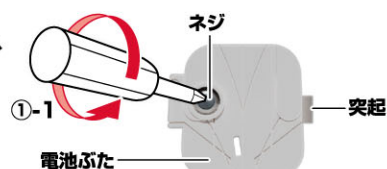

ガンウインガー

ボタン電池は
上側が⊕に下側が⊖に
なるようにセットします。

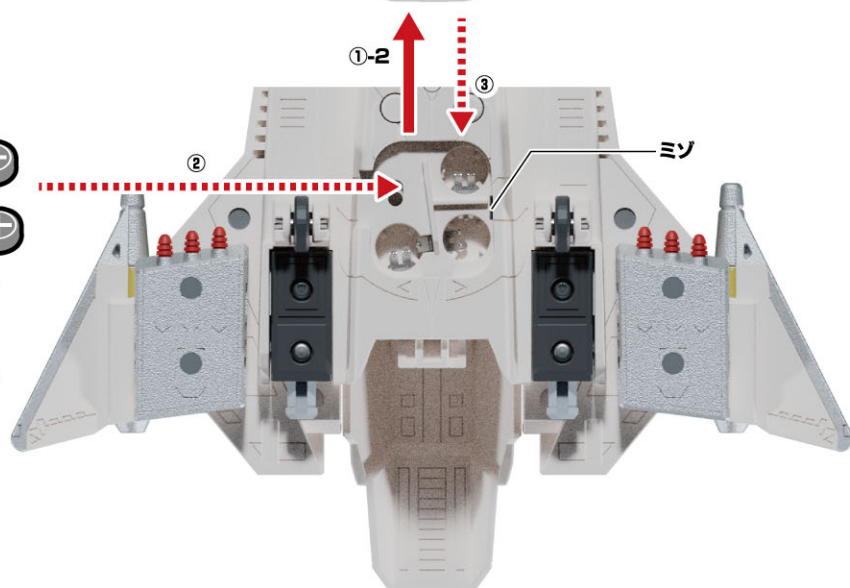
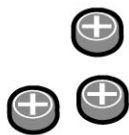

ガンローダー

ボタン電池は
上側が⊕に下側が⊖に
なるようにセットします。

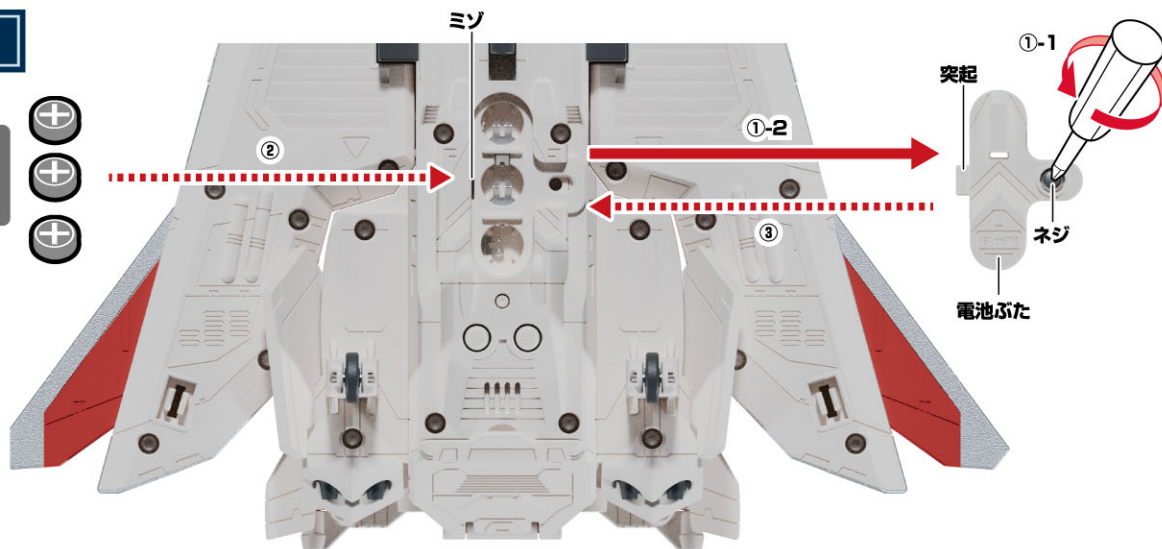

クルーズモードの遊び方 / ガンスピーダーの入れ方

※セット内容の状態から始めます。

ガンウインガー

①ガンウインガーのハッチを矢印の方向に変形させます。

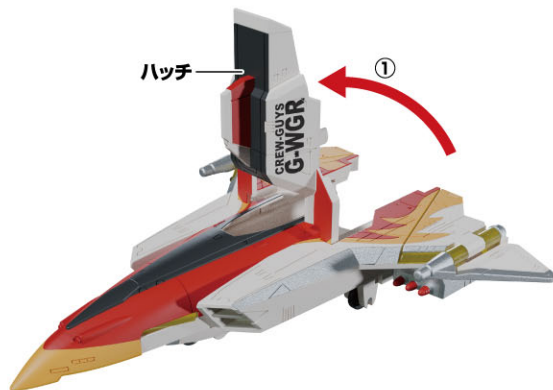

②ガンスピーダー1を後ろから真っすぐ奥まで差し込みます。



③ガンウインガーのハッチを矢印の方向に戻します。

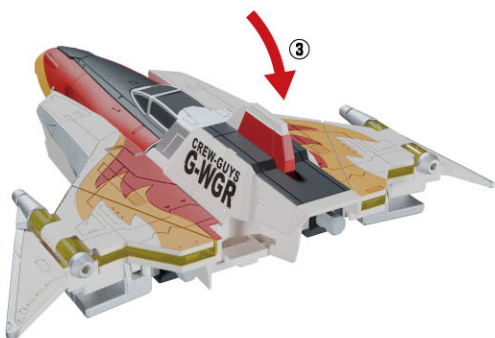

※ガンスピーダーが奥まで差し込まれていないと、閉まらない場合があります。



クルーズモード完成!!

●コロガシ走行ができます。

※ガンスピーダーを取り出すときは逆の手順で取り出します。

ガンローダー

①ガンローダーのウイング⑧を矢印の方向に動かし、凸部と凹部を合わせます。

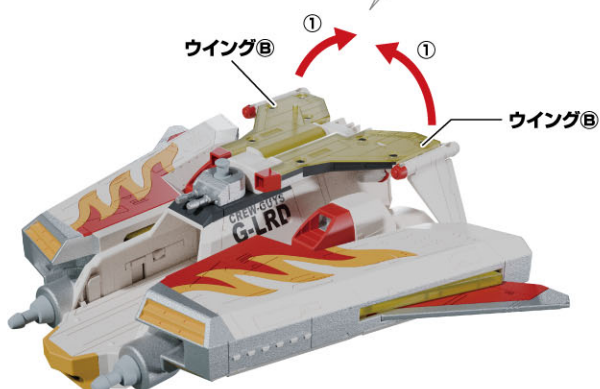
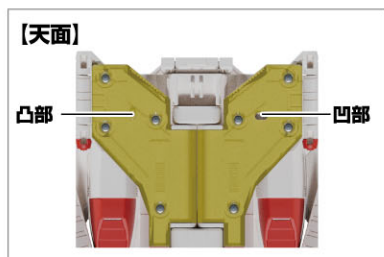

②ガンローダーのハッチを矢印の方向に変形させます。



③ガンスピーダー2を奥まで差し込みます。



④ガンローダーのハッチを矢印の方向に戻します。



クルーズモード完成!!

●コロガシ走行ができます。

ガンスピーダー2を取り出すときは…

①ガンローダー底部のロック解除スイッチを矢印の方向に動かしながら、
②ガンスピーダーを矢印の方向に取り出します。

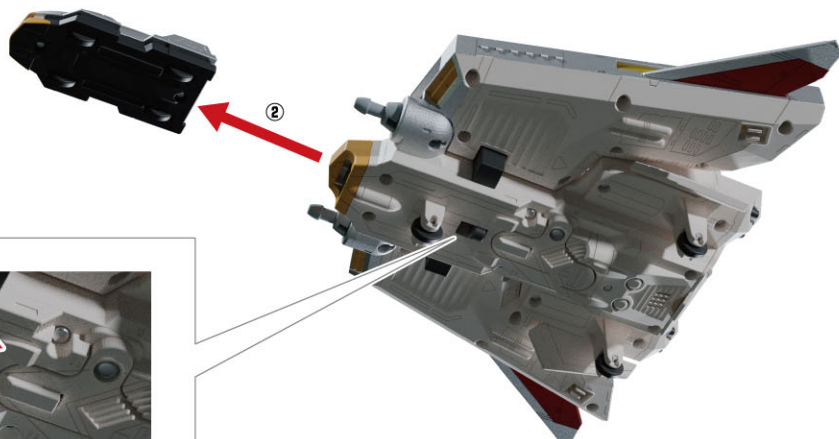
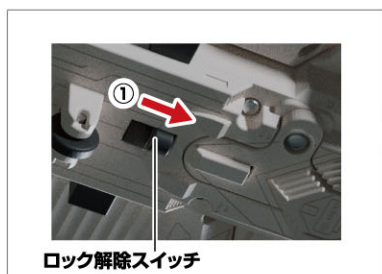

マニューバモードの遊び方

※クルーズモードの状態から始めます。

ガンウインガー

①ウイング④を矢印の方向に変形させます。

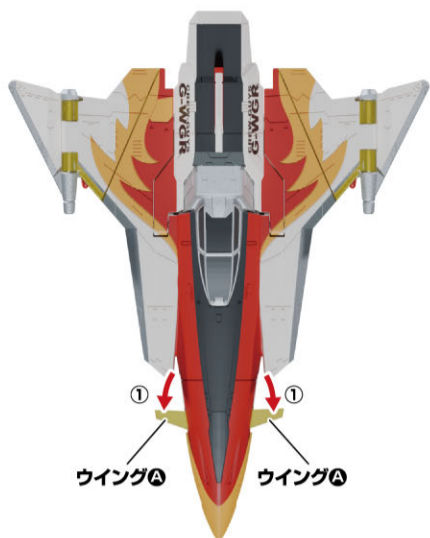

②矢印の方向にアームを変形させます。



③矢印の方向にウイング⑥を順番に展開します。

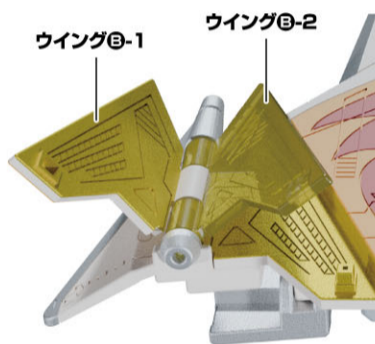
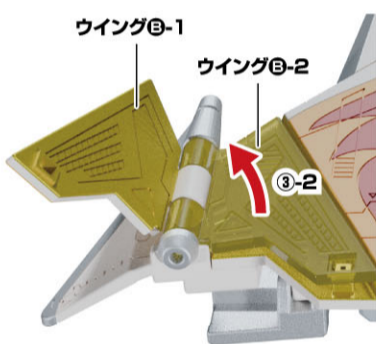
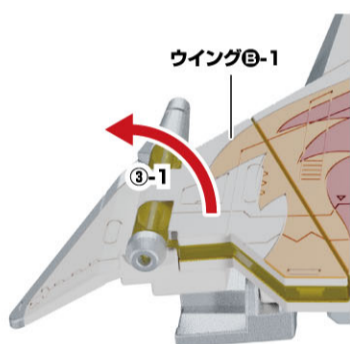

※反対側も同様です。



マニューバモード完成!!

●コロガシ走行ができます。
※戻すときは逆の手順で行います。

ウイング⑥が外れた場合...

①ウイング⑥を展開し、

②矢印の方向に下から取り付けます。



ガンローダー

①左右のウイングAをそれぞれ動かします。

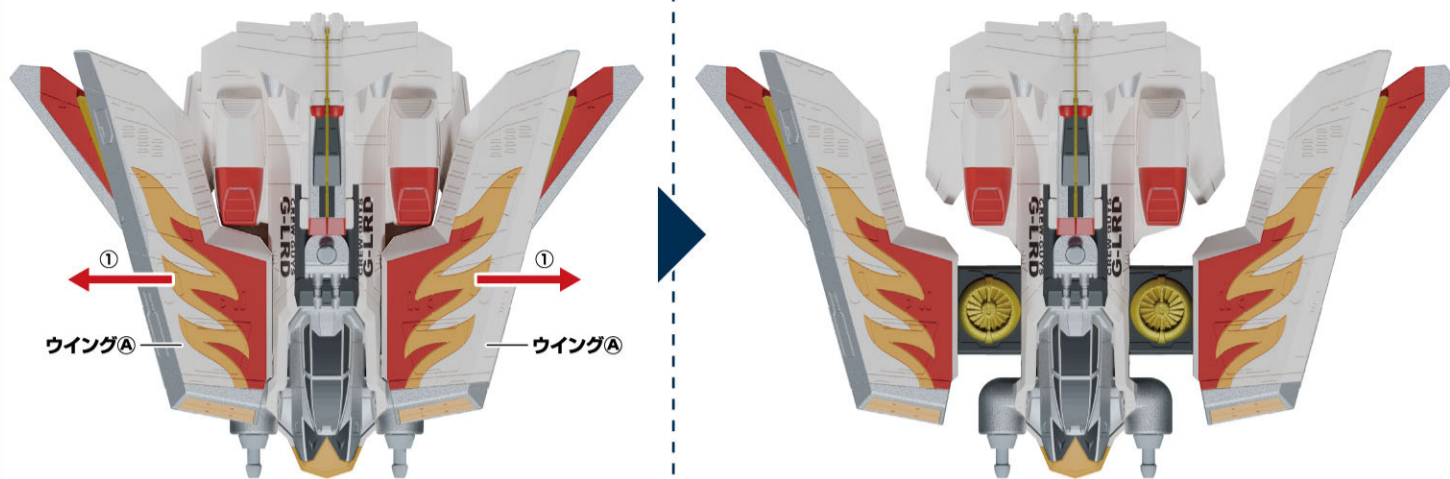

②ウイングBをそれぞれ矢印の方向に動かします。

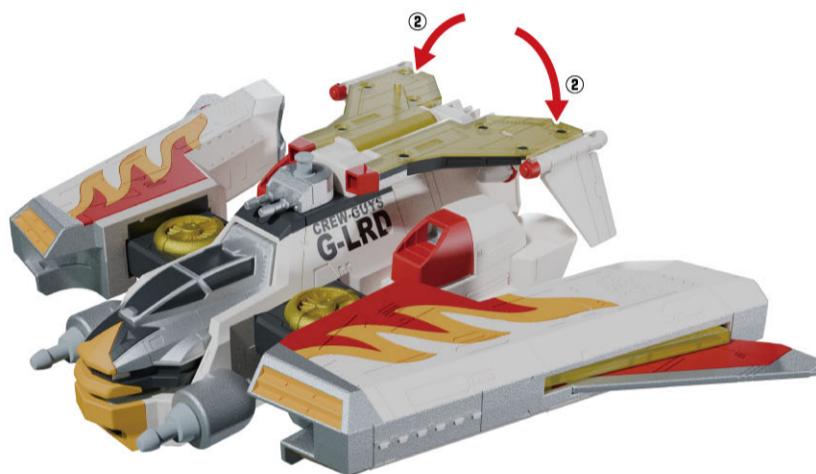

③ウイングCを左右それぞれ動かします。



マニュアルモード完成!!

●コロガシ走行ができます。
※戻すときは逆の手順で行います。

ガンフェニックスへの合体のしかた ※クルーズモードの状態から始めます。

合体する前に...

ガンローダーのバリアブルバルサーパーツを取り外します。

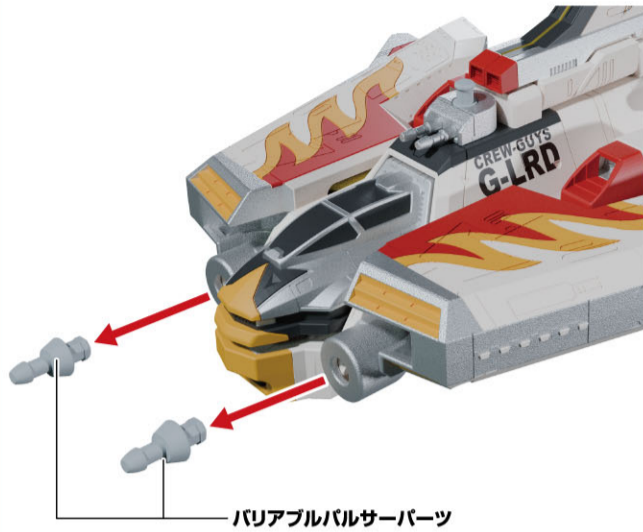

ガンウイングの車輪を起こします。

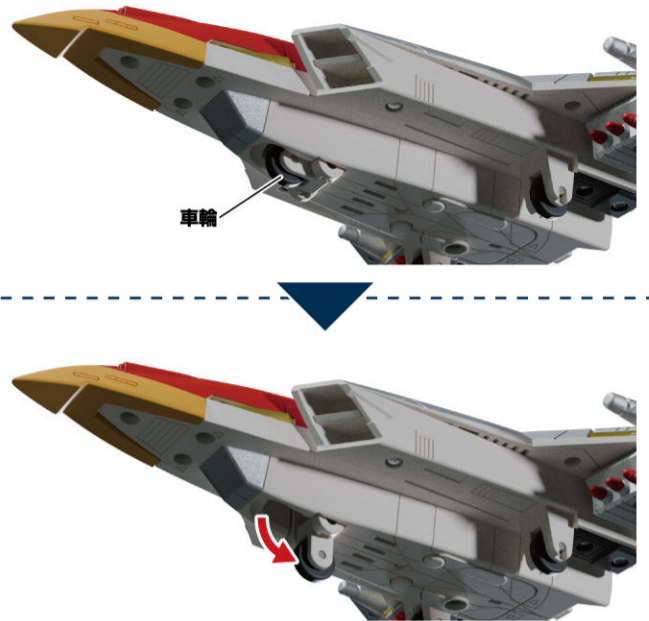

ガンウイングの凸部に、
ガンローダーの凹部を取り付けます。

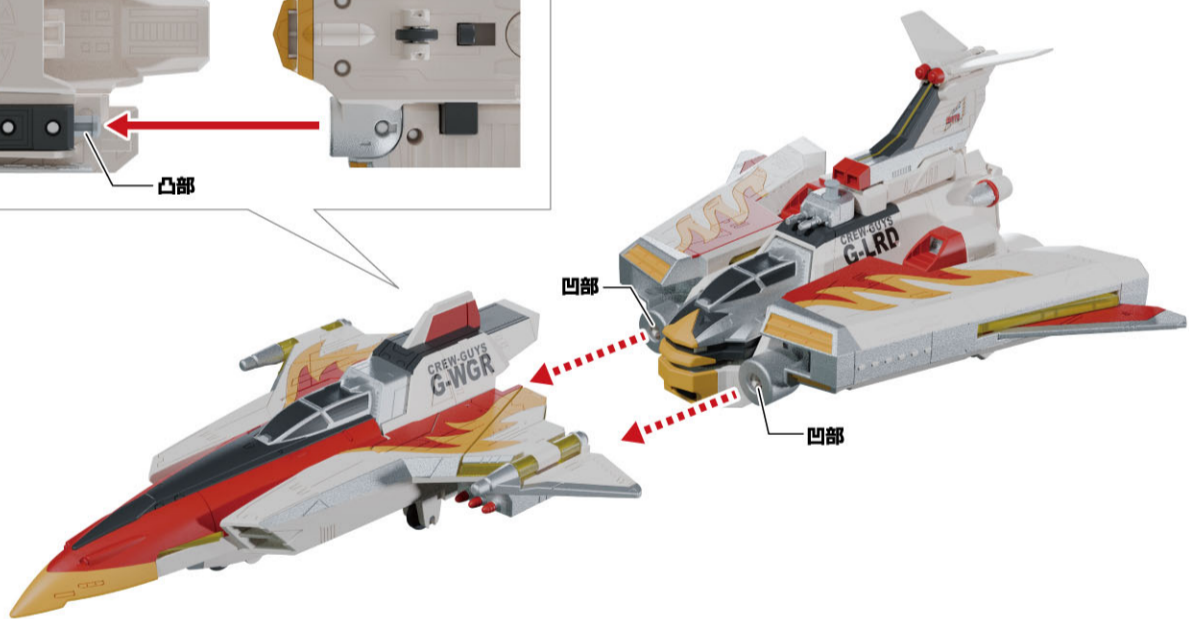
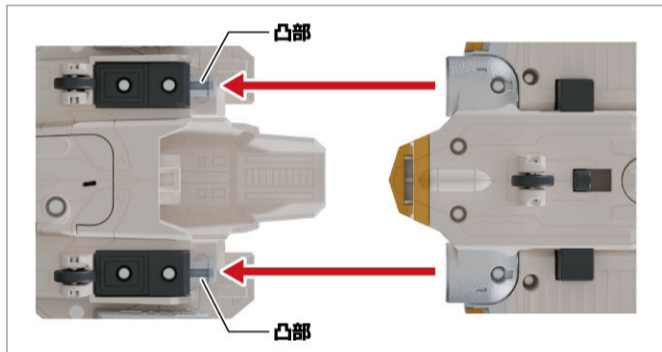

ガンフェニックス完成!!

●コロガシ走行ができます。
※戻すときは逆の手順で行います。

合体させてからガンスピーダーを差し込む時は…

- ①ハッチをそれぞれ矢印の方向に開き、
 - ②ガンスピーダー1とガンスピーダー2を奥まで差し込みます。
- ※ガンスピーダー1とガンスピーダー2を奥まで差し込んだ後はハッチを戻してください。



ガンフェニックス完成!!

●コロガシ走行ができます。

ガンフェニックス完成状態からガンスピーダーを取り出す時は…

ガンウインガーとガンローダーに分離した状態で取り出します。

ガンウインガー

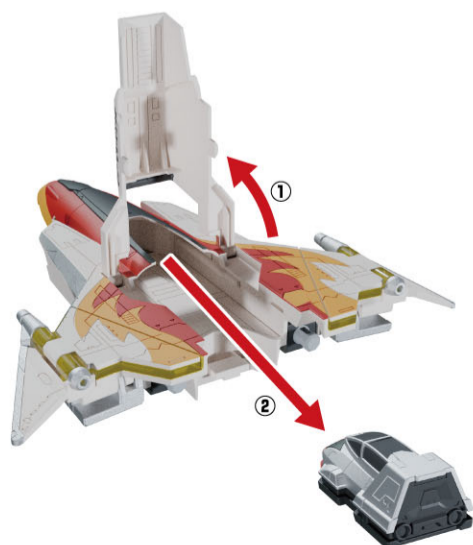

ガンローダー

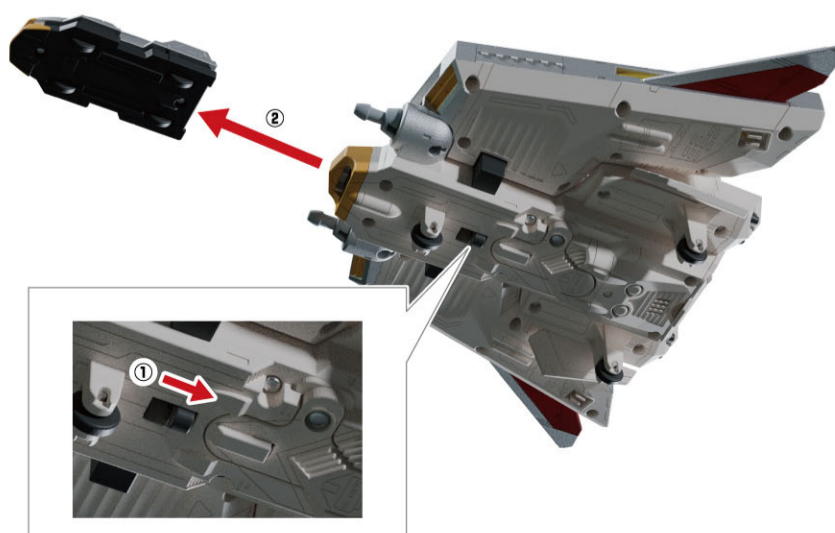

ガンウインガー

Aボタンではガンウインガー単体状態の効果音や、メテオール解禁時の効果音を鳴らすことができます。

- ①Aボタンを1回短押しします。
→起動音が鳴ります。
- ②起動音が鳴った後、Aボタンを長押しします。
→メテオール解禁時の効果音が鳴り、再生中はAボタン短押しの音声が変わります。
※音声の内容は下記表を参照してください。

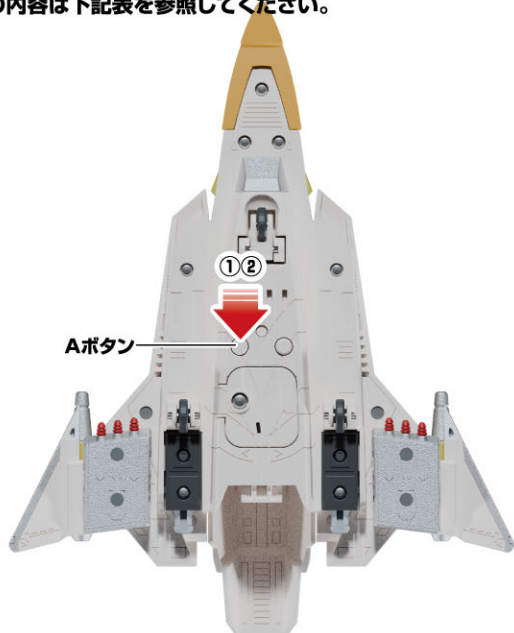

Aボタン短押し

回数	音声内容
1	ガンウインガー 飛行音
2	ウイングレットプラスター 発射音
3	ピークバルカン 発射音

3の後は1に戻ります。

Aボタン長押し後の音声再生中

Aボタン短押し

回数	音声内容
1	ウイングレットプラスター 発射音
2	ピークバルカン 発射音
3	スペシウム弾頭弾 発射音

3の後は1に戻ります。

Bボタンではガンフェニックス状態の効果音やBGMを鳴らすことができます。

- ①Bボタンを1回短押しします。
→合体音が鳴ります。
※その後Bボタンを操作すると、下記表の音声順番に鳴ります。
- ②Bボタンを長押しします。
→下記表のBGMが再生されます。

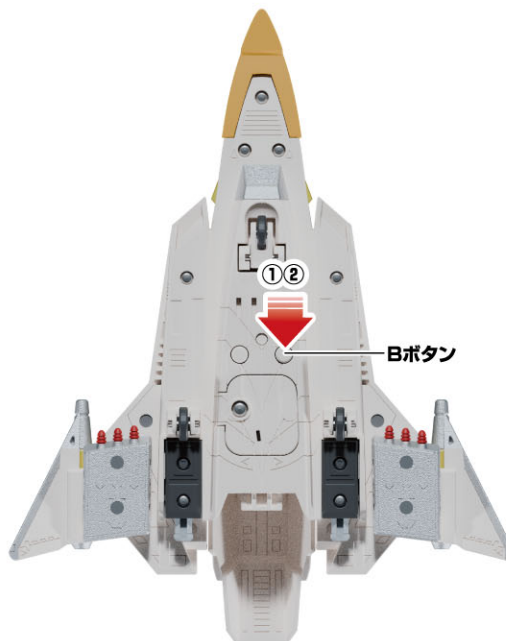

Bボタン短押し

回数	音声内容
1	ガンフェニックス 飛行音
2	ウイングレットプラスター 発射音
3	ピークバルカン 発射音
4	ダブルランチャー 発射音
5	ガンフェニックス 全弾射撃音

5の後は1に戻ります。

Bボタン長押し

回数	BGM
1	我らSCREW GUYS

- ※メテオール解禁時の効果音は再生中にAボタンを長押しするか、約60秒経過すると停止します。
- ※BGMは再生中にBボタンを長押しするか、最後まで再生されると停止します。
- ※音声を鳴らさずにしばらくするとスリープ状態になり、音声の再生順がリセットされます。

ガンローダー

Aボタンではガンローダー単体状態の効果音や、メテオール解禁時の効果音を鳴らすことができます。

- ①Aボタンを1回短押しします。
→起動音が鳴ります。
- ②起動音または合体音が鳴った後、Aボタンを長押しします。
→メテオール解禁時の効果音が鳴り、再生中はAボタン短押しの音声が変わります。
※音声の内容は下記表を参照してください。

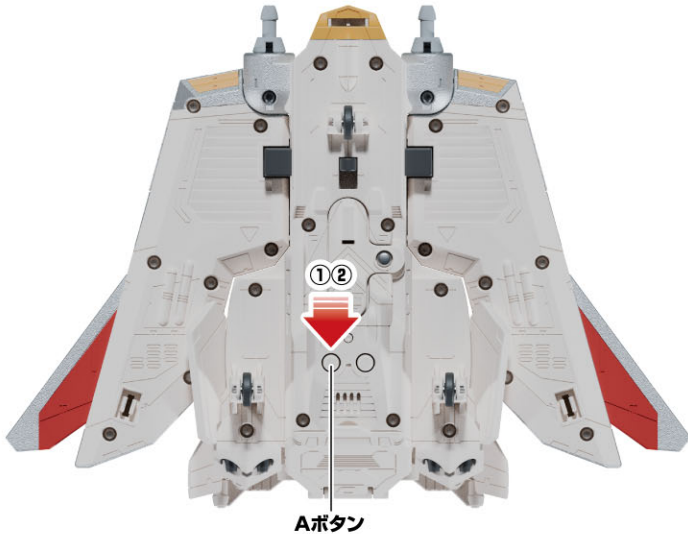

Aボタン短押し	
回数	音声内容
1	ガンローダー 飛行音
2	ダブルランチャー 発射音
3	バリアブルバルサー 発射音

3の後は1に戻ります。

Aボタン長押し後の音声再生中

Aボタン短押し	
回数	音声内容
1	ダブルランチャー 発射音
2	バリアブルバルサー 発射音
3	プリンガーファン 発射音

3の後は1に戻ります。

Bボタンではガンフェニックスライカー状態の効果音やBGMを鳴らすことができます。

- ①Bボタンを1回短押しします。
→合体音が鳴ります。
※その後Bボタンを操作すると、以下表の音声が順番に鳴ります。
- ②Bボタンを長押しします。
→BGMが再生されます。

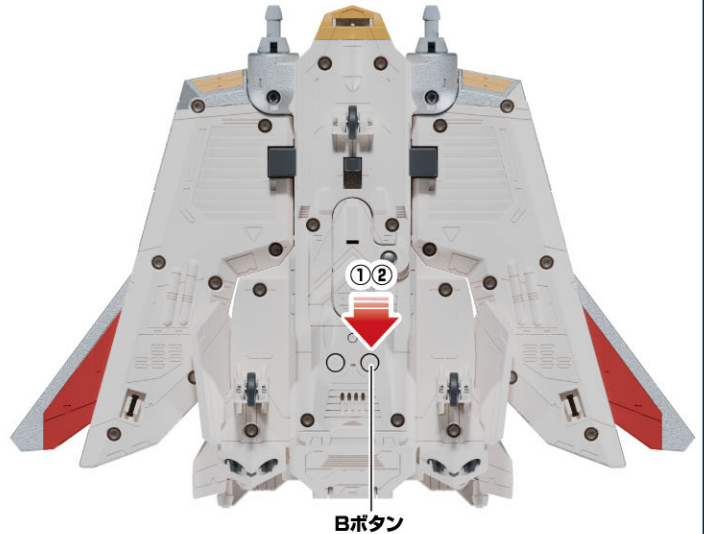

Bボタン短押し	
回数	音声内容
1	ガンフェニックスライカー 飛行音
2	ウイングレットプラスター 発射音
3	ダブルランチャー 発射音
4	アルタードブレイザー 発射音
5	バリアントスマッシュャー 発動音

5の後は1に戻ります。

Aボタン長押し後の音声再生中

Bボタン短押し	
回数	音声内容
1	バリアントスマッシュャー 発動音
2	インビンシブルフェニックス 発動音
3	インビンシブルフェニックスパワーマキシマム 発動音

3の後は1に戻ります。

Bボタン長押し	
回数	BGM
1	メビウス!

※メテオール解禁時の効果音は再生中にAボタンを長押しするか、約60秒経過すると停止します。
 ※BGMは再生中にBボタンを長押しするか、最後まで再生されると停止します。
 ※音声を鳴らさずにしばらくするとスリープ状態になり、音声の再生順がリセットされます。