



©2023 石森プロ・テレビ朝日・ADK EM・東映

DX ゴルバードロバックル

VALVARADRAW BUCKLE

あそびかた
の遊び方

セット内容

ヴァルバードローバックル…1 ベルト帯右(R)…1 ベルト帯左(L)…1 ベルト留め…1 ライドケミートレカ…2種各1枚

各部名称

【正面】
ボタン



ヴァルバードローバックル

【背面】

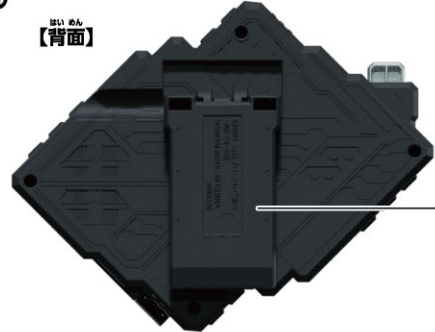

フック

【背面】



※裏側にRの刻印があります。

【正面】 突起



ベルト帯右(R)

【正面】

ベルト帯左(L)

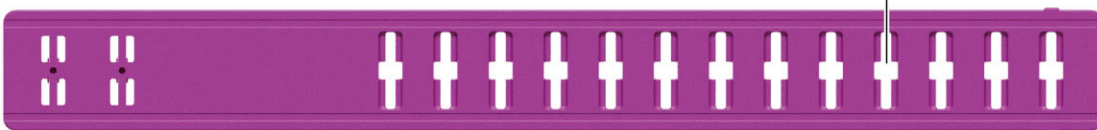

調節穴

【背面】

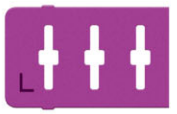

※裏側にLの刻印があります。

ベルト留め



【表面】

ライドケミートレカ…2種各1枚



警告 (けいこく)

保護者の方へ 必ずお読みください。

●小部品があります。誤飲・窒息の危険がありますので、3才未満のお子様には絶対に与えないでください。

注意 (ちゅうい)

●ぶつかけたり、ふりまわすなど乱暴な遊びをしないでください。●可動部には指などを入れないでください。はさまれてケガをする恐れがあります。

〈使用上の注意〉

●プラスチック梱包材は開封後はすぐに捨ててください。●本商品を樹脂製のソファやシート、タイルなどの上に置かないでください。長時間接触していると色が移る場合があります。●可動部分・取付部分を無理な方向に強く引っ張ったり、曲げたりしないでください。●ヴァルバードローバックルにはライドケミートレカ以外は入れないでください。●折れたり、破れたりしたライドケミートレカは使用しないでください、破損の原因となります。●ライドケミートレカをヴァルバードローバックルなどの玩具にセットして遊ぶ際、カードが傷つく恐れがあります。ご了承ください。



くちにいれない

ヴァルバドローバックルの装着の仕方 そう ちゃく し かた ※セット内容の状態から始めます。 ないよう しょうたい ばじ

1 ベルトの組み立て

ベルト帯右(R)の穴を
ベルト帯左(L)の突起に
合わせてはめ込みます。

※パチンと音が
するまではめ込みます。

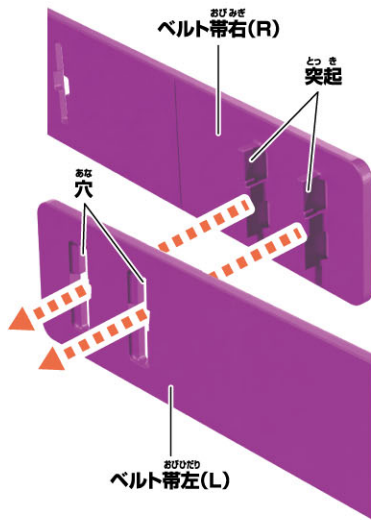

2 ベルト留めの取り付け

ベルト留めにベルト帯右(R)を通します。

【正面】

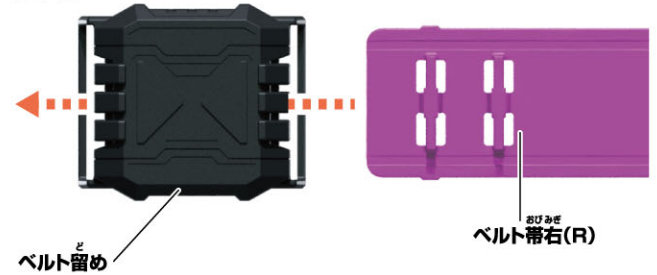

3 ヴァルバドローバックル本体の取り付け

①ベルトが重なっている部分に
ヴァルバドローバックル本体の
裏面についているフックを
可動させながら引っかけ、
②手を離して取り付けます。

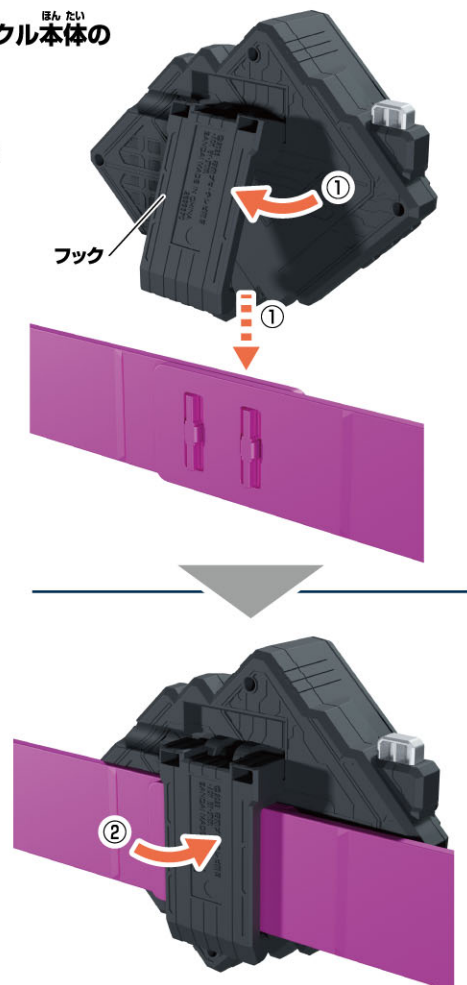

4 ベルトの調整

①ベルト帯左(L)が外側になるように
腰に巻き付け、体に合わせた位置で
2つの突起をはめ込みます。

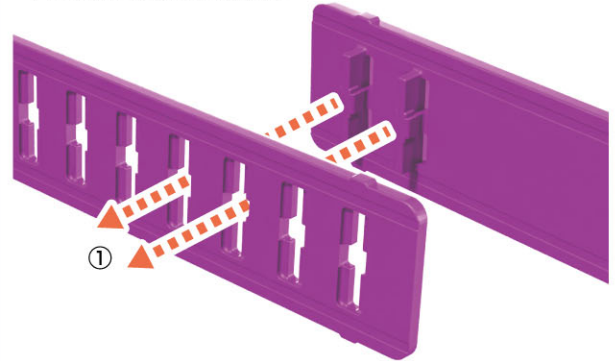

②ベルト留めを、ベルトが重なっている
部分まで移動させます。

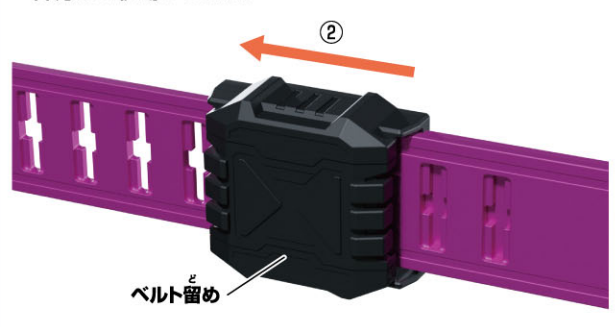

ヴァルバドローバックル



かん せい
完成!!

ヴァルバラドローバックルへのカードの装填方法 そう てん ほう ほう ※図はベルト帯を省略しています。

- ①ヴァルバラドローバックルのボタンを押します。
→バックルが開きます。
- ②スロットにカードをセットします。
- ③開いたバックルを手で閉じます。

※スロットには最大20枚のカードを収納可能です。
※カードを抜くときは手で引き抜いてください。

【上から見た図】

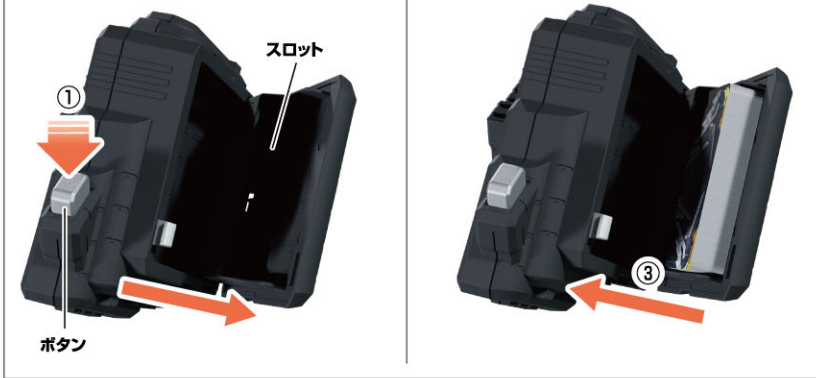

別売りのDXヴァルバラッシャーで変身!

※DXヴァルバラッシャーのWEB取説もご覧ください。
(2023年9月30日公開予定)

※ヴァルバラッシャーはカードが装填されていない状態で行います。

ヴァルバラッシャーが変形状態の場合、解除ボタンを押しながらグリップを起こします。

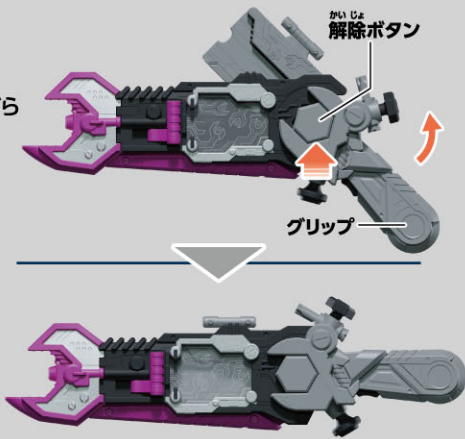

アイコンが「ビークル」のカードを使用します。
※画像のカードを例に説明します。

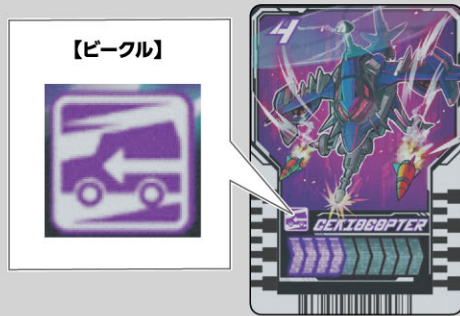

- ①解除ボタンを押しながらグリップを倒します。
→LEDが発光し、「ガキン音」が鳴ります。

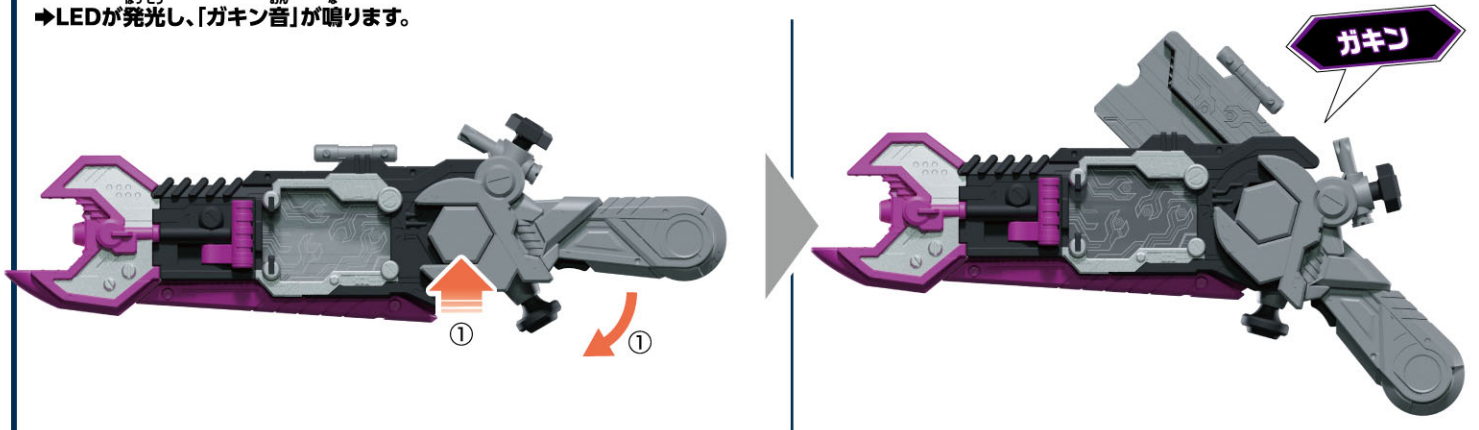

②画像のカードを
図の向きに合わせて
カードスロットにセットします。

→LEDが発光し、
「カード名」と「待機音」が鳴ります。

GEKICOPTER

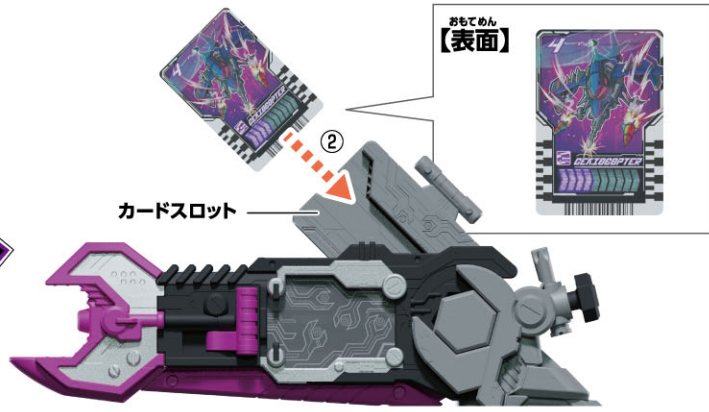

③解除ボタンを押しながらグリップを起こします。

→LEDが発光し、「ゴキ音」と「変身待機音」が鳴ります

ゴキ音

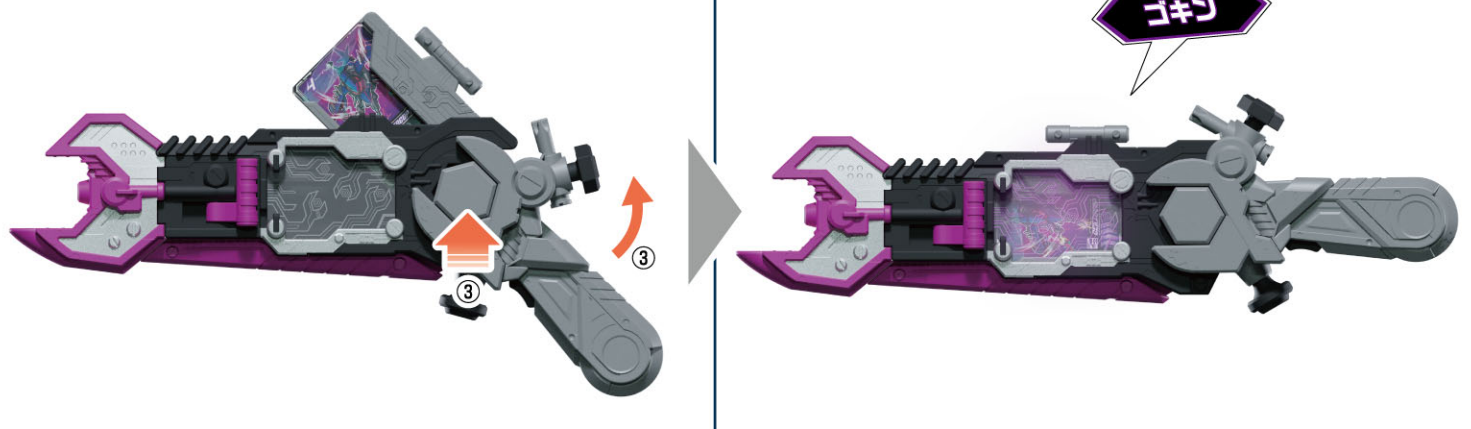

④トリガーを引きます。

→LEDが発光し、「変身音」が鳴ります。



別売りのDXヴァルバラッシャーで必殺技!

※DXヴァルバラッシャーのWEB取説もご覧ください。
(2023年9月30日公開予定)

※ヴァルバラッシャーはカードが装填されていない状態で行います。

ヴァルバラッシャーが
変形状態の場合、
解除ボタンを押しながら
グリップを起こします。

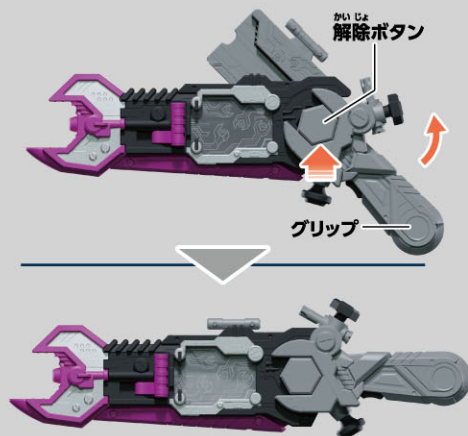

アイコンが「ビークル」以外のカードを使用します
※画像のカードを例に説明します。

【ビークル】



【ビークル以外のアイコン例】



①解除ボタンを押しながらグリップを倒します。

→LEDが発光し、「ガキン音」が鳴ります。

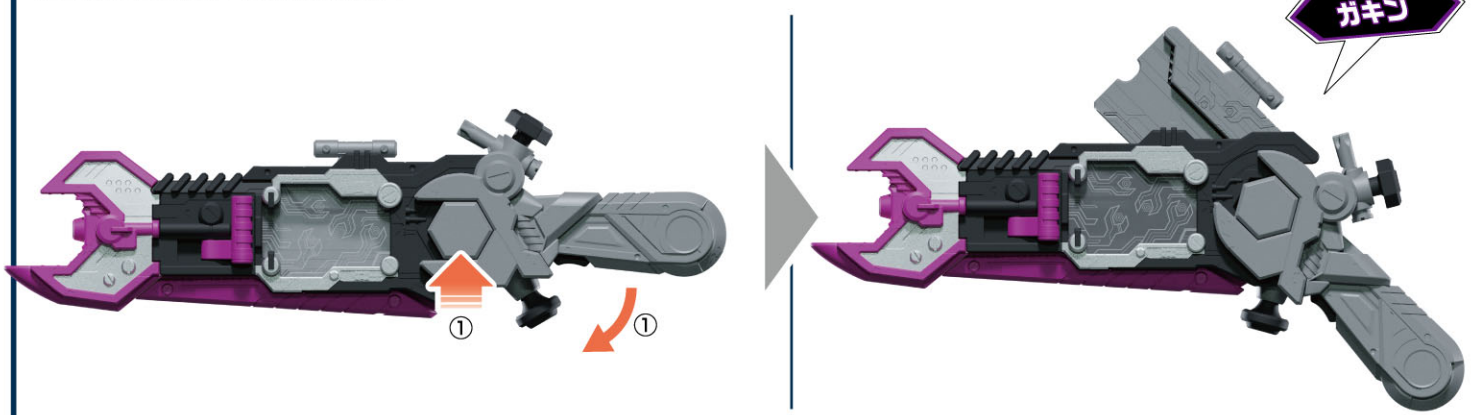

②画像のカードを
図の向きに合わせて

カードスロットにセットします。

→LEDが発光し、
「カードに応じた音声」と「待機音」が鳴ります。

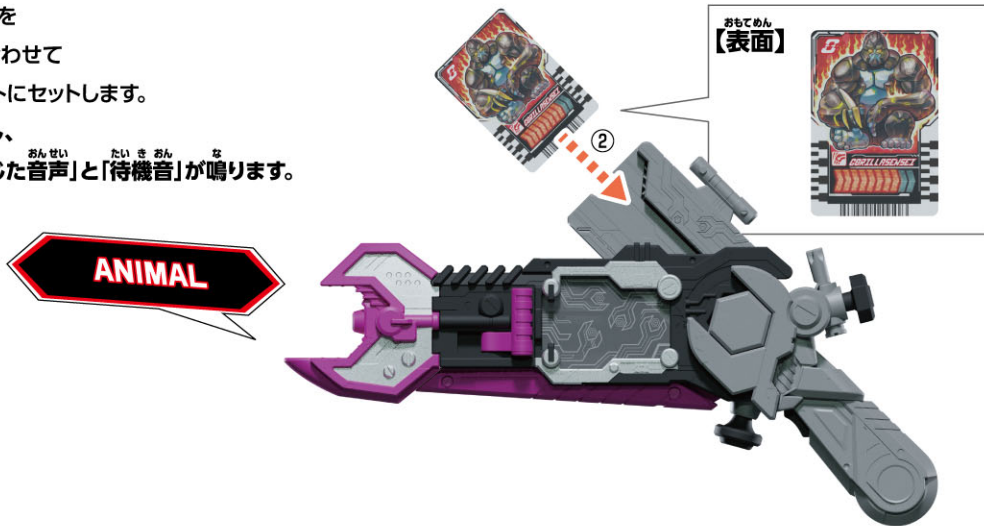

③解除ボタンを押しながらグリップを起こします。

→LEDが発光し、「ゴキン音」と「必殺技待機音」が鳴ります

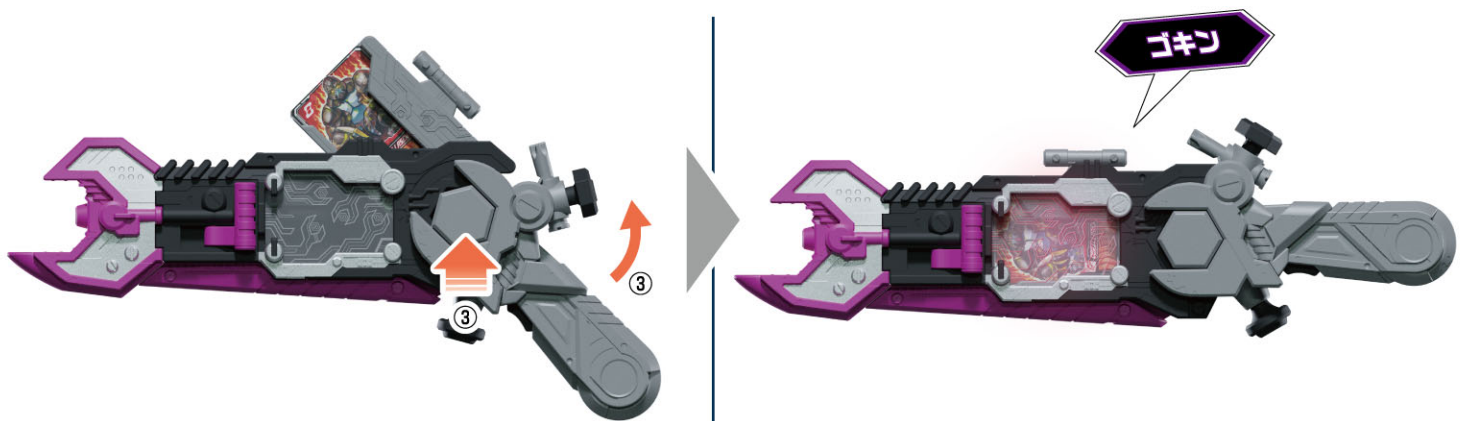

④トリガーを引きます。

→LEDが発光し、「必殺技音」が鳴ります。

