



©2023 石森プロ・テレビ朝日・ADK EM・東映

装着変新 (モロ 着替く へん しん)

仮面ライダーガッチャード3 スーパーガッチャードセット

あそ かの の遊び方

セット内容

ない よう

ステッカー…1

エクsgatchaリバー…1

ベースボディ…1

※パッケージを参考に貼って下さい。

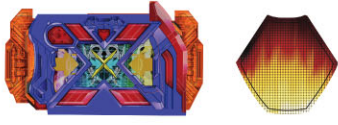

か く が ろ
※各画像はステッカーを貼った状態です。

ケミーユーフォーエクス…1

※画像は組立後の状態です。

こう かん よう て く び
交換用手首…4



いっ し き
アーマー…一式

ケミーエクスレックス…1

※画像は組立後の状態です。



※WEB取扱説明書内の画像はイメージです。

警告 (けいこく)

保護者の方へ 必ずお読みください。

●小部品や小球があります。誤飲・窒息の危険がありますので、3才未満のお子様には絶対に与えないでください。

注意 (ちゅうい)

●可動部の隙間には指などを入れないでください。はさまれてケガをする恐れがあります。



くちにいけない

使用上の注意

●プラスチック梱包材は、開封後はすぐに捨ててください。●本商品には塗装部分がありますので、保管の際には他のもの(樹脂製品や家具、ソファー)と接触しないようにしてください。色が移る場合があります。●可動部分・取付部分を無理な方向に強く引っ張ったり、曲げたりしないでください。

ケミーエックスレックスの組み立て方

く た かた

※箱に入っている状態から始めます。
※元に戻す際は逆の手順で行います。

着脱
変形

1

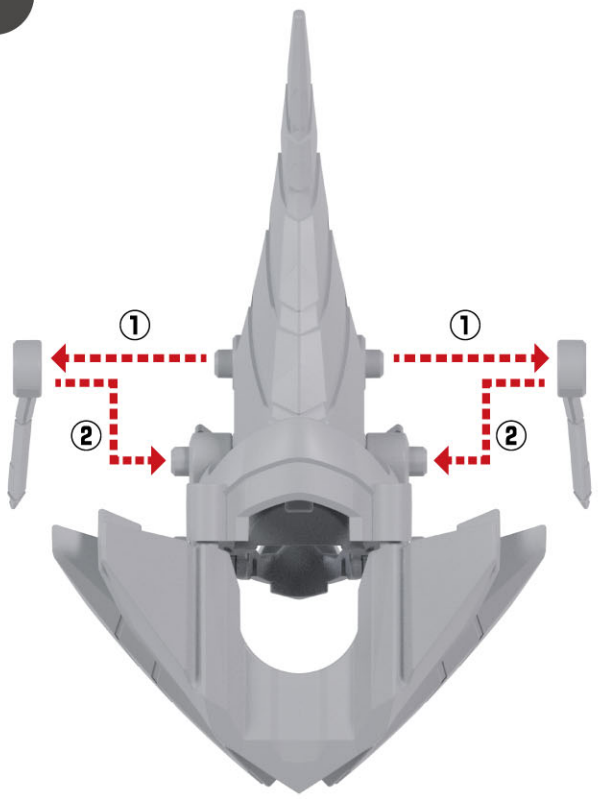

2

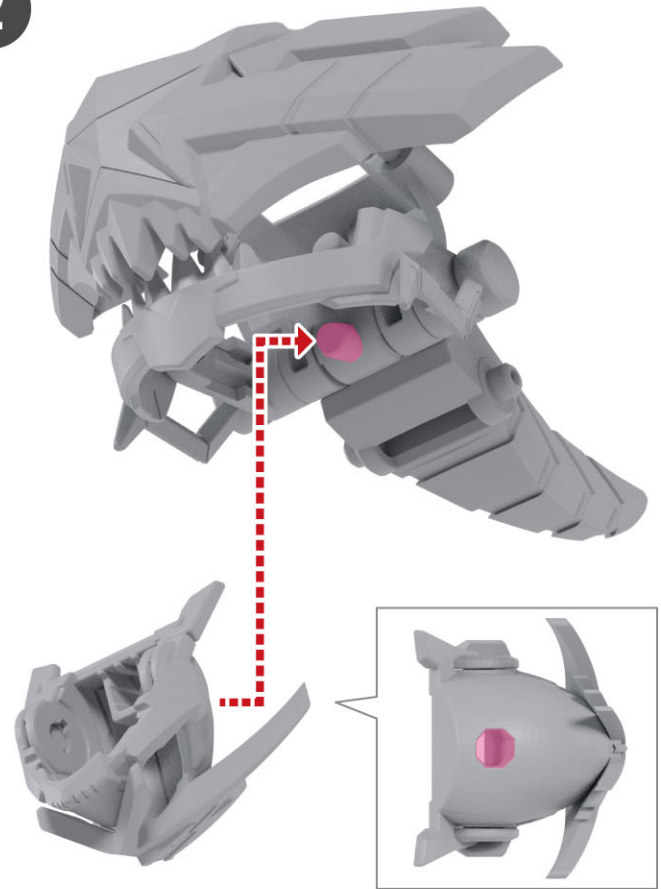

4



3

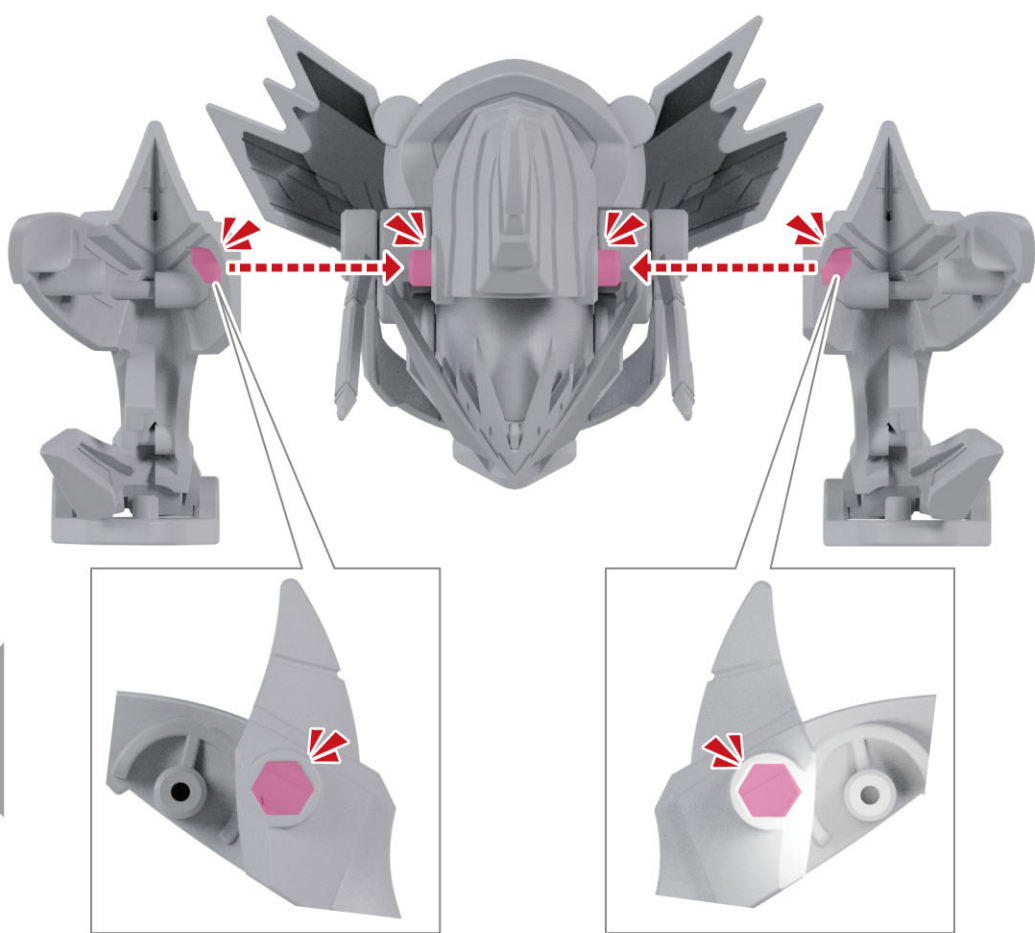

く た かた クロスエックスレックスの組み立て方

もと もど さい ぎやく てしゆん おこな
※元に戻す際は逆の手順で行います。

着脱
変形

1

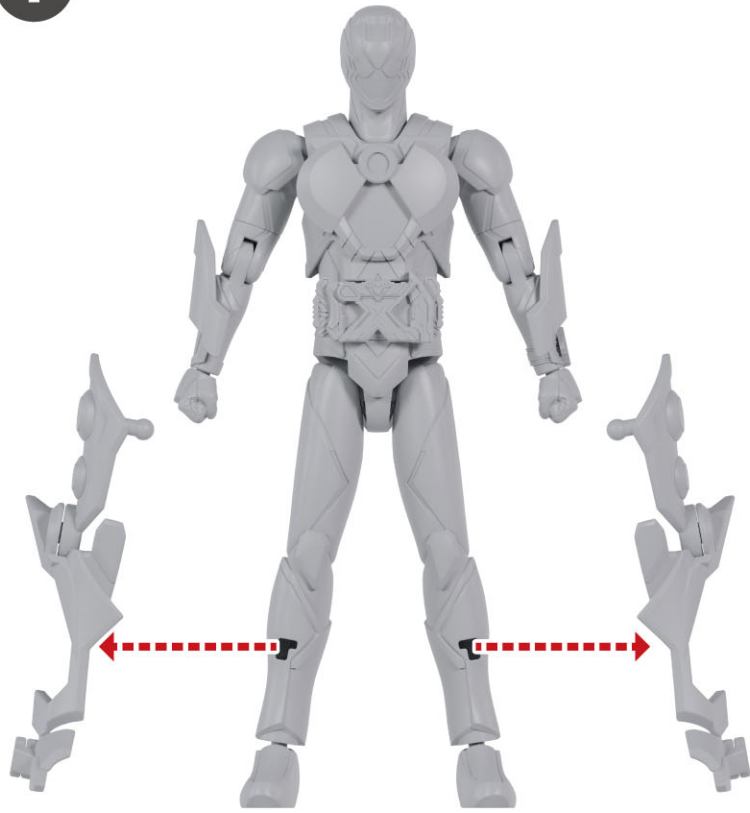

2



4

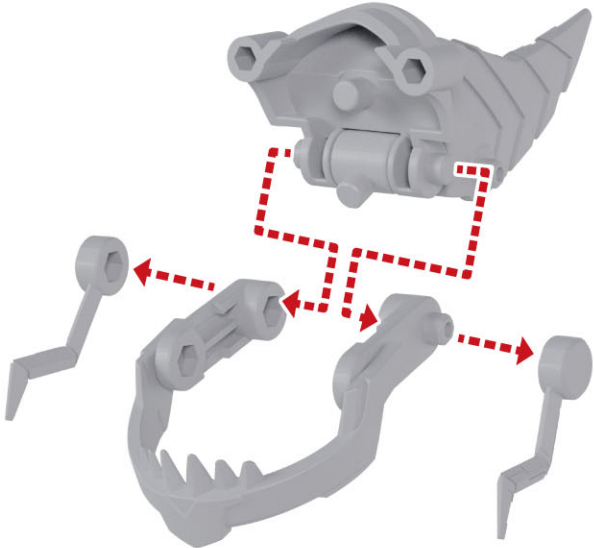

3

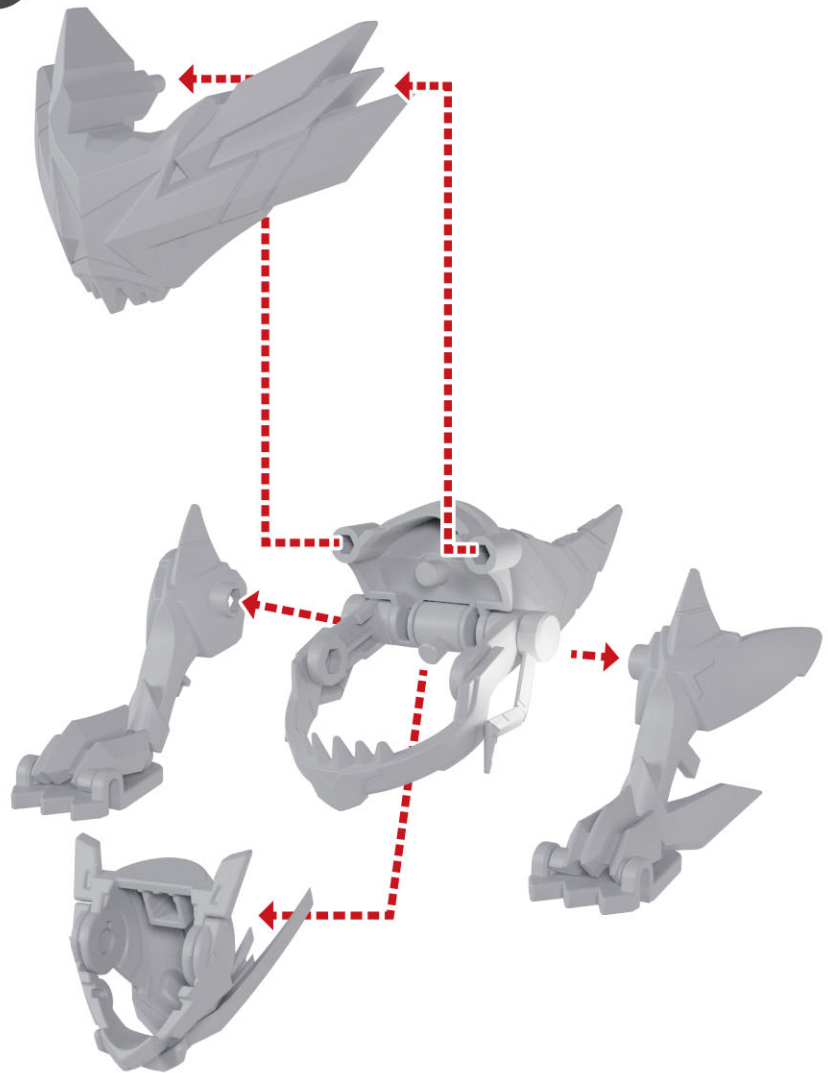

5

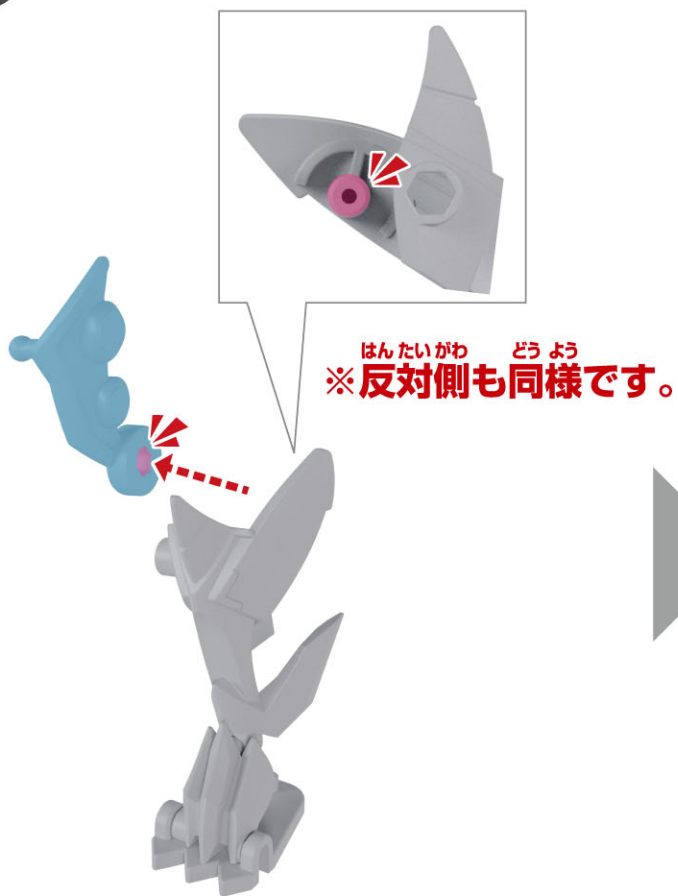

6

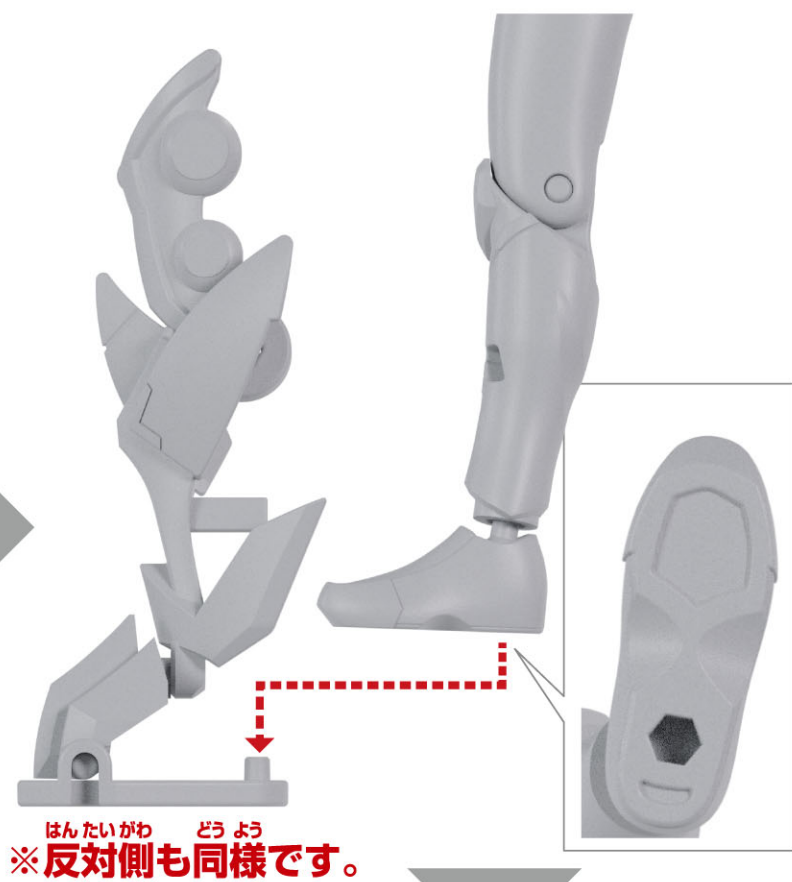

8

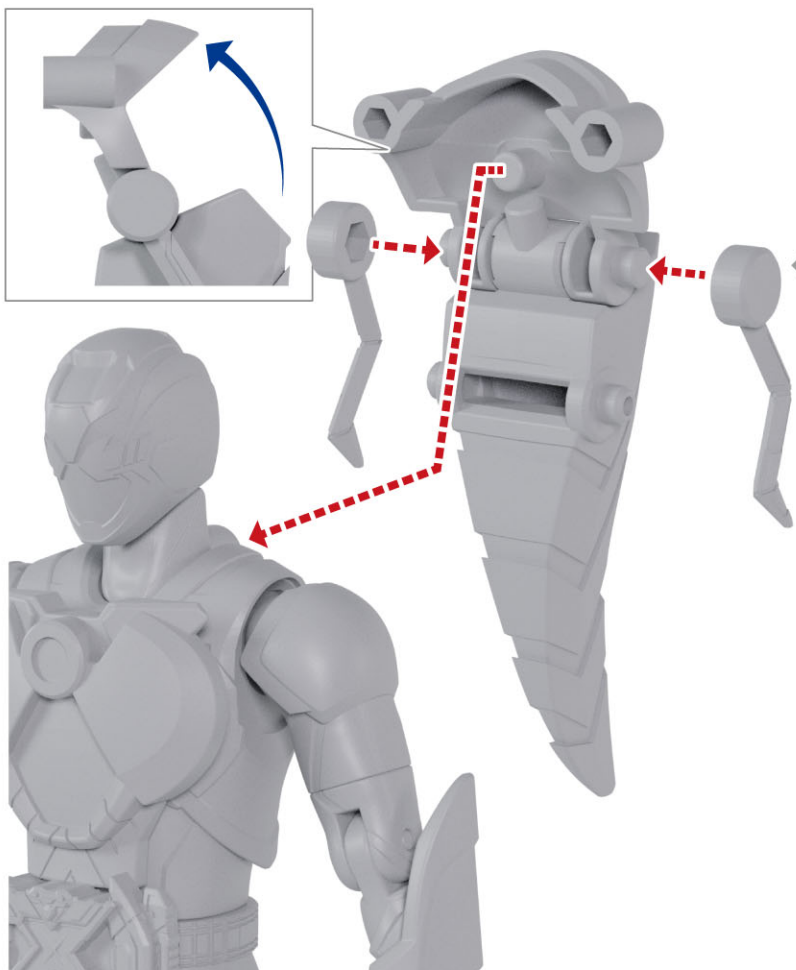

7

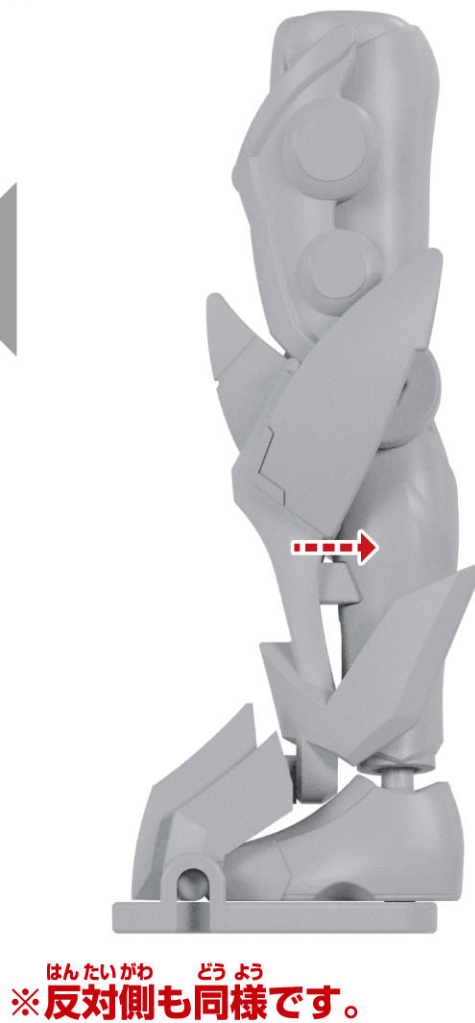

9

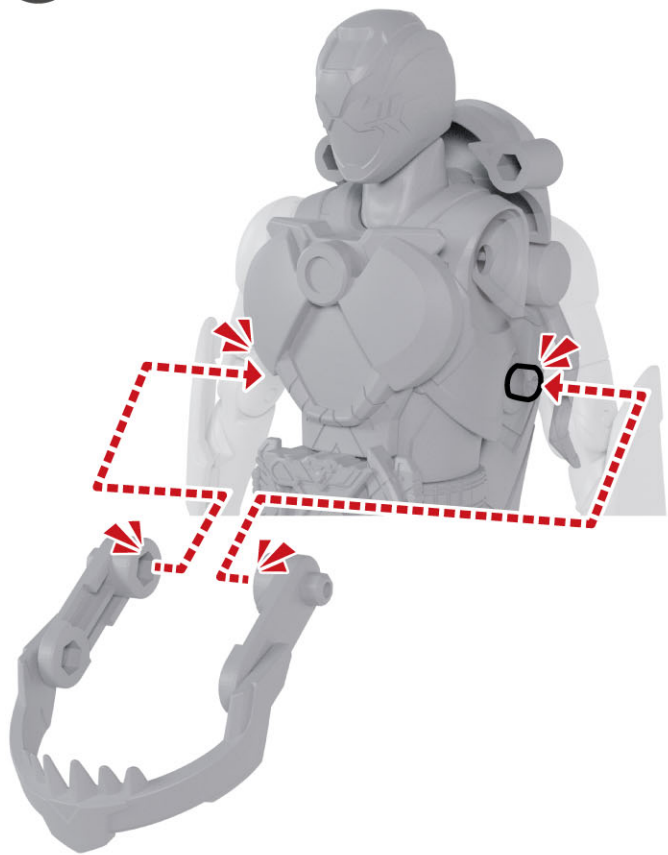

10

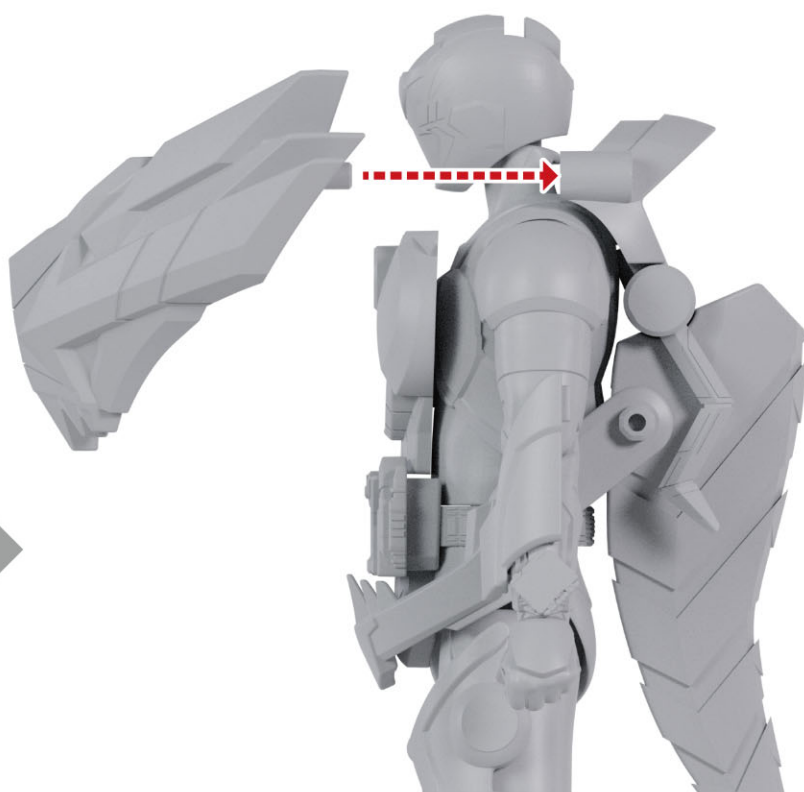

12



11

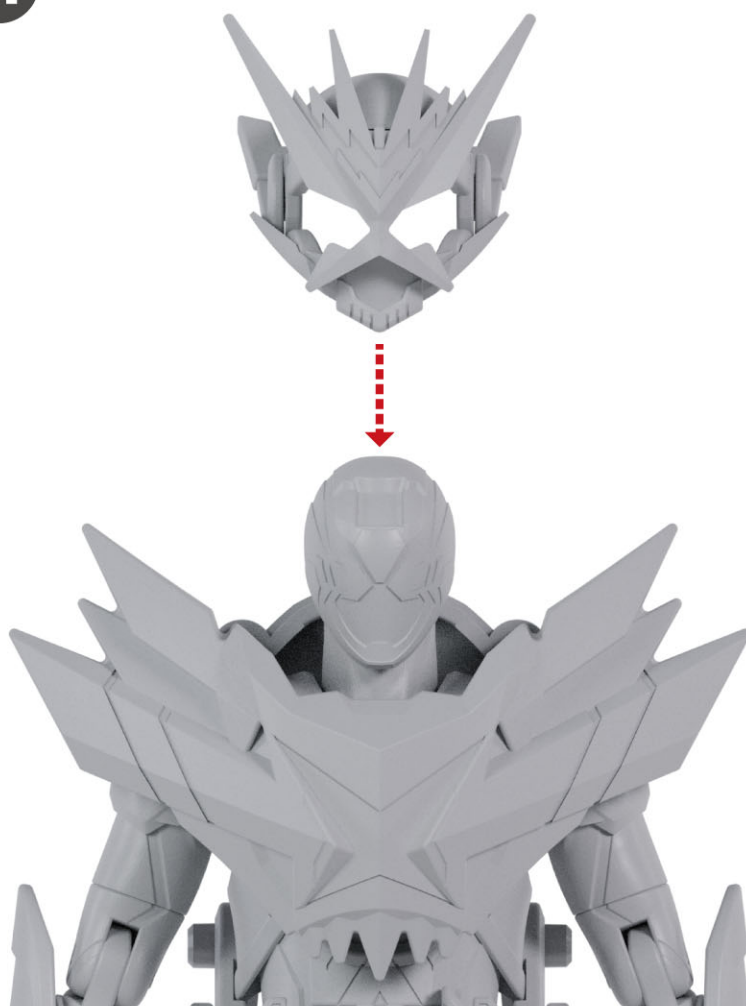

ケミーユーフォーエックスの組み立て方

※箱に入っている状態から始めます。
※元に戻す際は逆の手順で行います。

着脱
変形

1

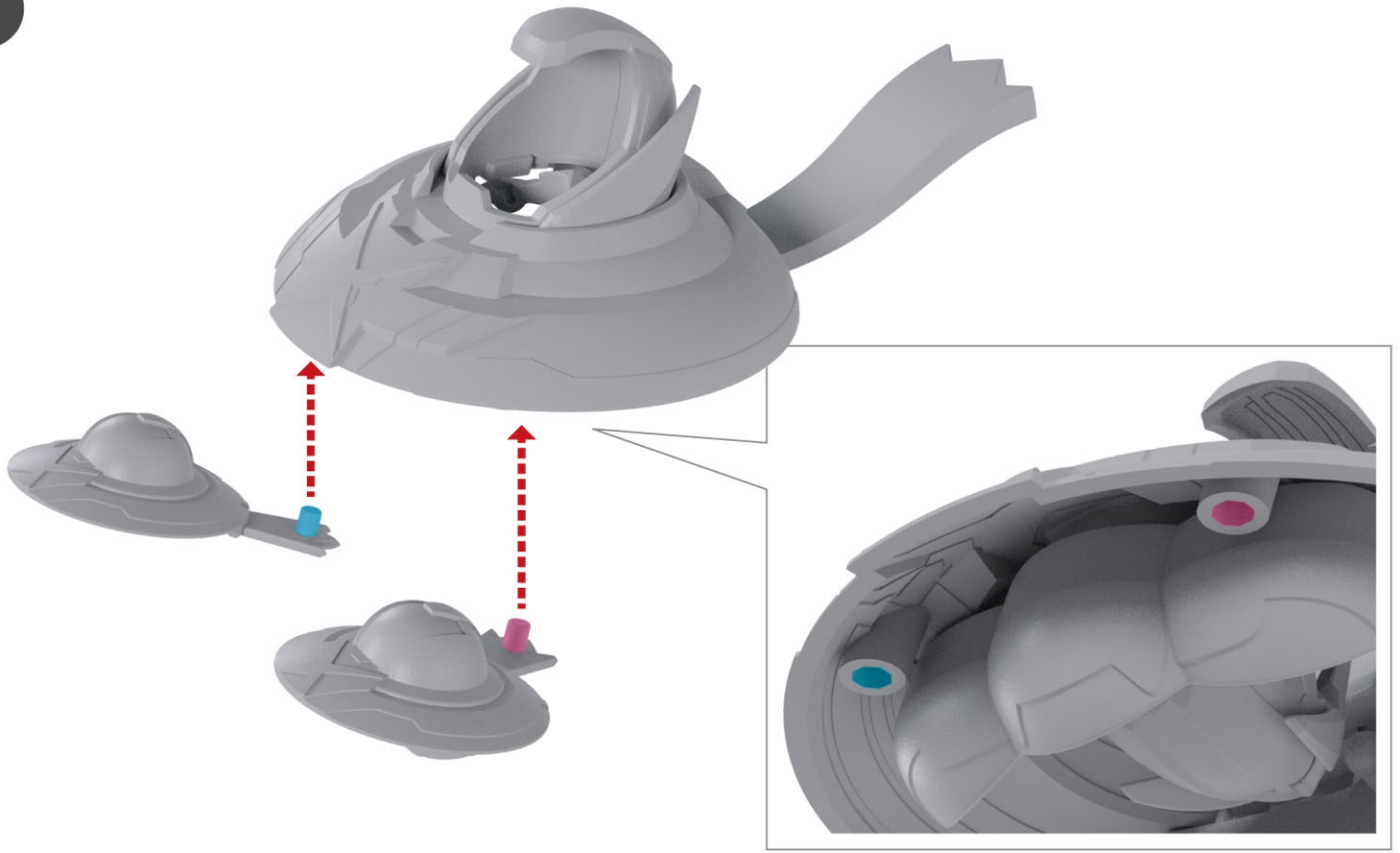

2



クロスユーフォーエックスの組み立て方

※箱に入っている状態から始めます。
※元に戻す際は逆の手順で行います。

赤い矢印 → 着脱
青い矢印 → 変形

1

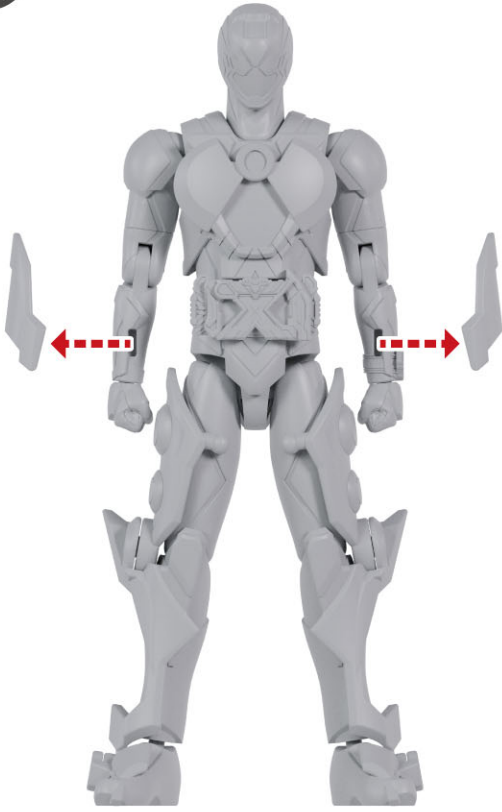

2

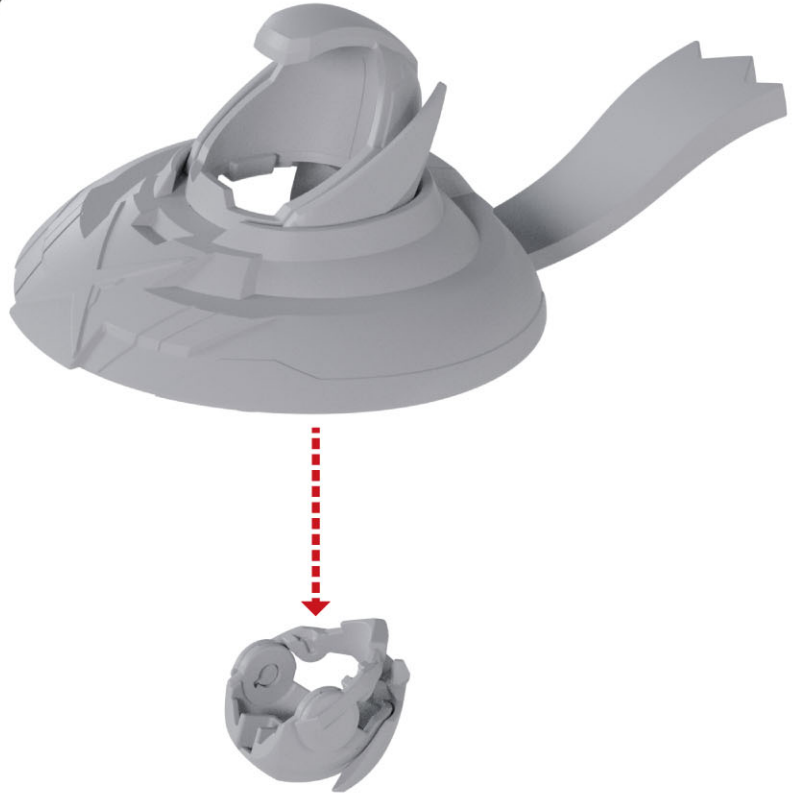

3

※UFOアーマーに
入れたヘルメットを
つか
掴みます。

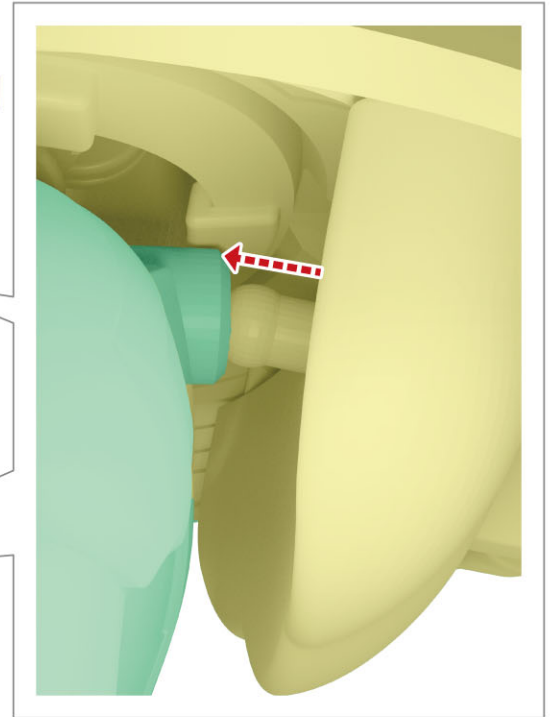
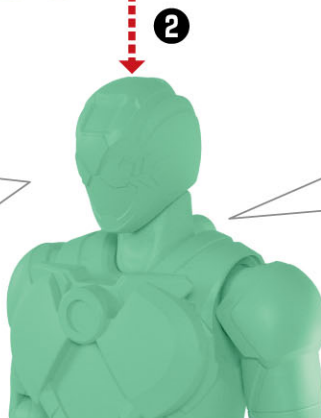
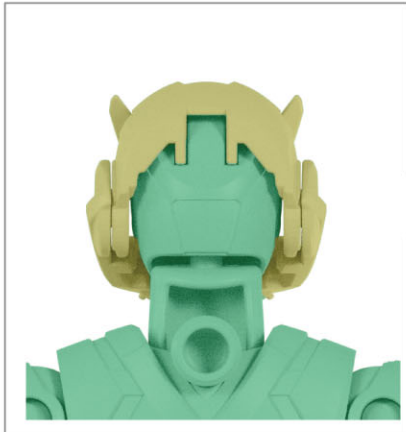

4

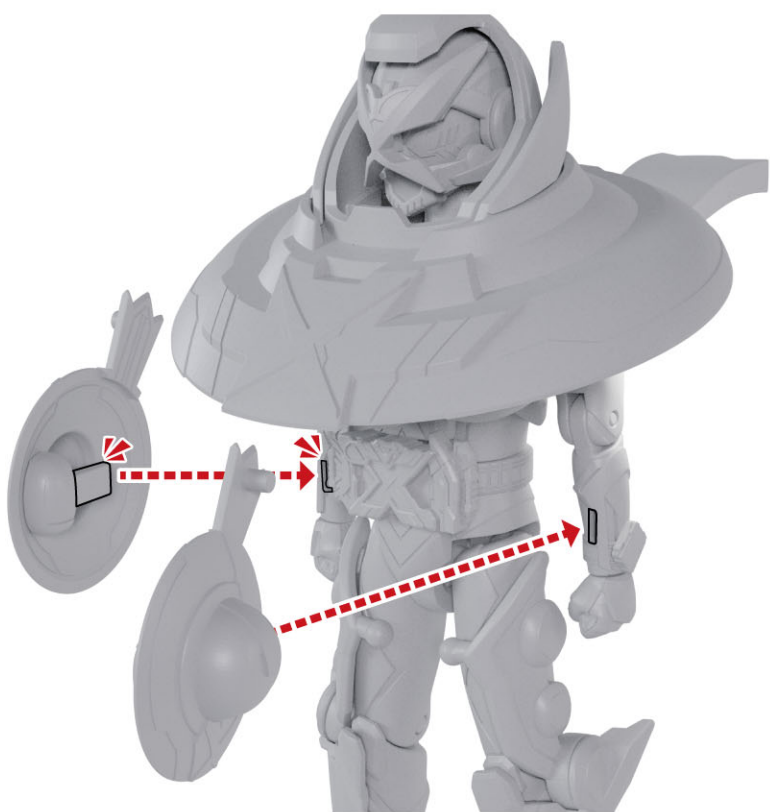

5



着脱
変形

6

