

EXO-GEATS ソードバックル

B U J I N S W O R D B U C K L E

あそ かの
遊び方

セット内容

ブジンソードバックル一式…1

各部分名称

※図は刀を取り付けた状態です。
※P3のブジンソードバックルの
組み立て方をご覧ください。

ブジンソードバックル(A)

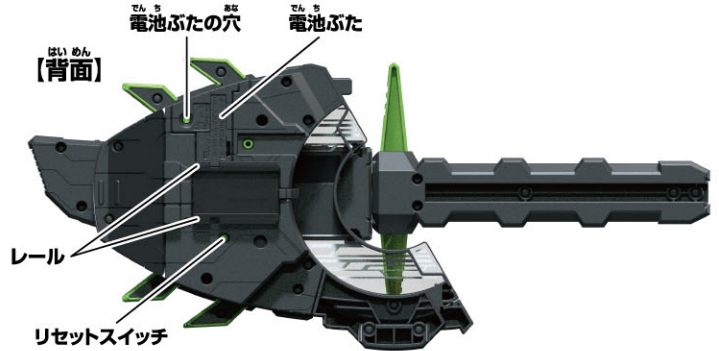
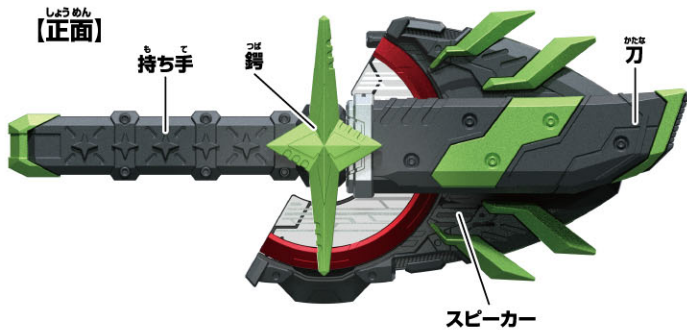

ブジンソードバックル(B)

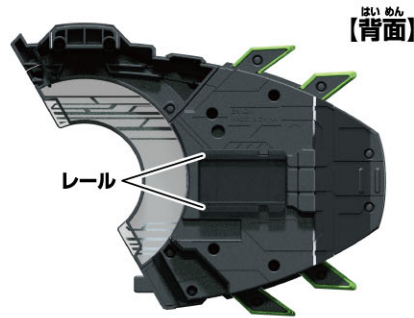

警告 (けいこく)

保護者の方へ 必ずお読みください。

●小部品があります。誤飲・窒息の危険がありますので、3才未満のお子様には絶対に与えないでください。

注意 (ちゅうい)

《電池を誤使用すると発熱・破裂・液漏れの恐れがあります。下記に注意してください》●万一、ボタン電池を飲み込んだとき、ボタン電池から漏れた液が目に入ったときは、すぐに医師に相談してください。漏れた液が皮膚や服に付いたときは水で洗ってください。●ボタン電池は飲み込むと危険です。お子様の手の届かない所に保管してください。万一飲み込んだ場合は、すぐに医師に相談してください。●ボタン電池の交換は保護者の方が行ってください。●古い電池と新しい電池、いろいろな種類の電池を混ぜて使わないでください。●十一(プラスマイナス)を正しくセットしてください。●ショートさせたり充電、分解、加熱、火の中に入れてたりしないでください。●廃棄するときは、自治体の廃棄処理の指示に従ってください。●ボタン電池はなめたり、口に入れてたりしないでください。●可動部には指などを入れないでください。はさまれてケガをする恐れがあります。●ぶつけたり、ふりまわすなど乱暴な遊びをしないでください。



《使用上の注意》●本商品は精密な電子部品で構成されています。落としたり、水にぬらしたり、汚したり、分解したりしないでください。また、高温・低温になる所での使用、保管はさけてください。●プラスチック梱包材は開封後はすぐに捨ててください。●本商品は樹脂製のソファやシート、タイルなどの上に置かないでください。長時間接触していると色が変わる場合があります。●可動部分・取付部分を無理な方向に強く引っ張ったり、曲げたりしないでください。●発音の一部にイントネーションが違っていたり、商品の特性上聞き取りにくいものがありますが、ご了承ください。●誤動作した場合はリセットスイッチを押してください。

初めて遊ぶ前に…ブジンソードバックル(A)の絶縁シートの外し方 ※セット内容の状態から始めます。

①ブジンソードバックル(A)背面から出ている絶縁シートを矢印の方向に引き抜きます。

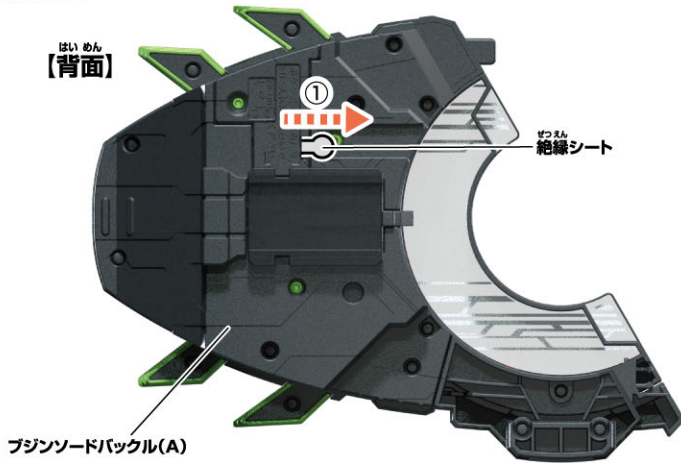

②リセットスイッチを先の細い棒などで軽く押します。

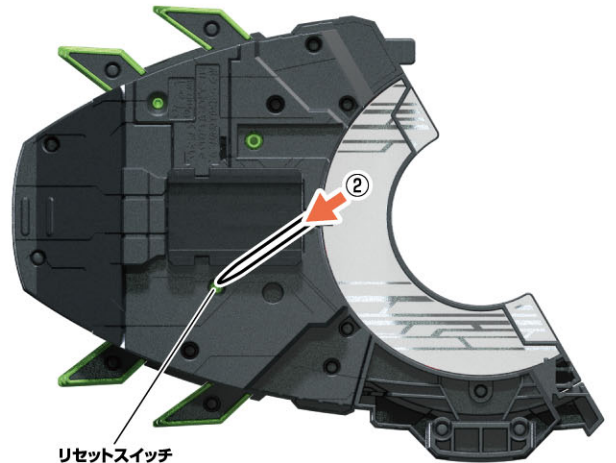

ブジンソードバックル(A)のボタン電池の交換

※必ず保護者の方が行ってください。

※音が小さくなって聞きとりにくくなったり、音が止まるなどの誤動作をする場合は、すべて新しい電池に交換してください。

LR44 × 2
ボタン電池 (LR44) 2個使用(付)

●セットされている電池は、テスト用です。

①電池ふたを取り外します。

①-1 ブジンソードバックル(A)背面の電池ふたの穴を先の細い棒などで押し、

①-2 電池ふたを取り外します。

②ボタン電池を入れます。

古いボタン電池を取り外して、新しいボタン電池2個 (LR44・別売り) を ⊕ ⊖ に注意してセットします。

③電池ふたを戻します。

電池ふたの突起とブジンソードバックル(A)のミゾを合わせ、電池ふたを閉じます。

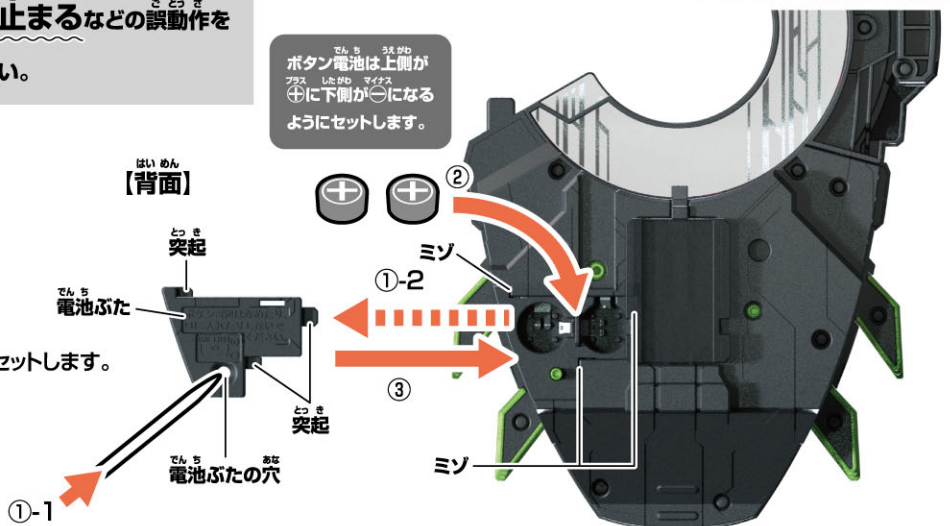

刀の鍔が外れた場合

刀と鍔のジョイント同士を押し込んで取り付けます。

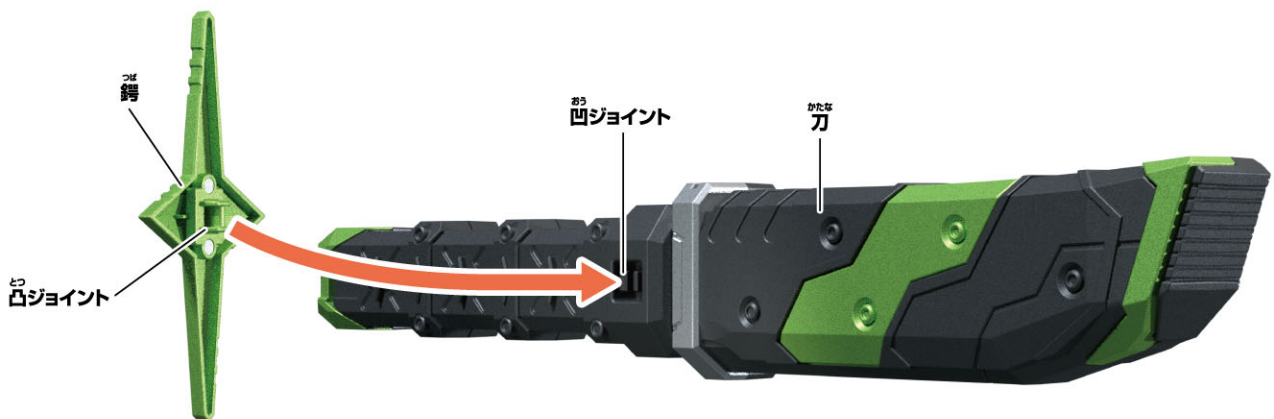

ブジンソードバックルの組み立て方

1 刀とブジンソードバックル(A)の
ジョイント同士を押し込んで合体させます。

※ジョイントは2箇所あります。
2箇所しっかりはまっていないとうまく可動しないのでご注意ください。



2 ブジンソードバックル(A)と
ブジンソードバックル(B)の
ジョイント同士を押し込んで
合体させます。

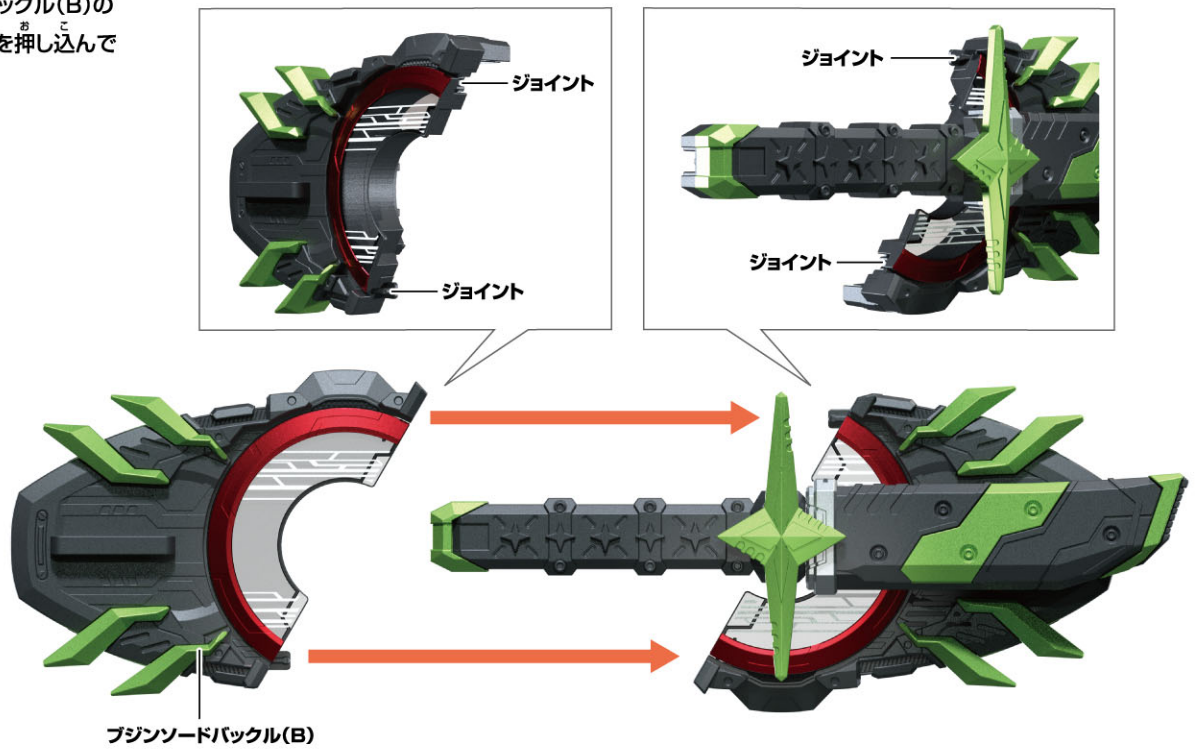

ブジンソードバックル完成!

別売りのDXデザイアドライバーで仮面ライダータイクーンブジンソードに変身!

※DXデザイアドライバーのWEB取説もご覧ください。

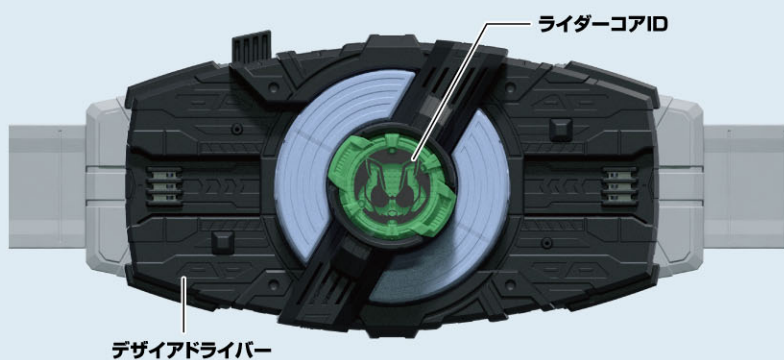

※仮面ライダータイクーンコアIDはキャンペーン品です。
 ※仮面ライダータイクーン エントリーレイズフォームへの変身遊びの後にいきます。
 ※説明の図ではベルトを省略しています。

変身遊び

※ブジンソードバックルは完成した状態で行います。

1 ブジンソードバックルを分離させます。

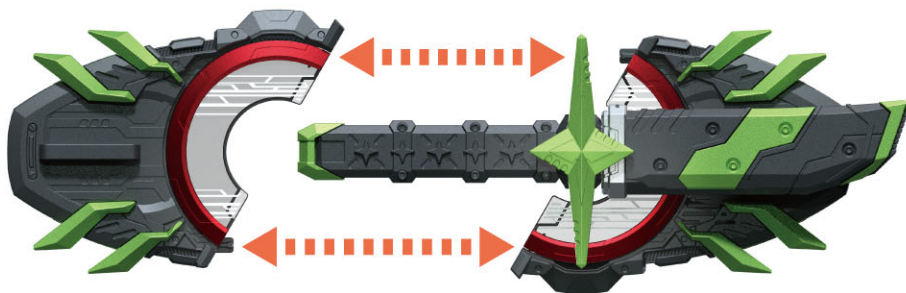

2 ブジンソードバックル(B)をデザイアドライバーのスロットに装填します。
 →LEDが発光して「装填音」と「変身待機音」が鳴ります。

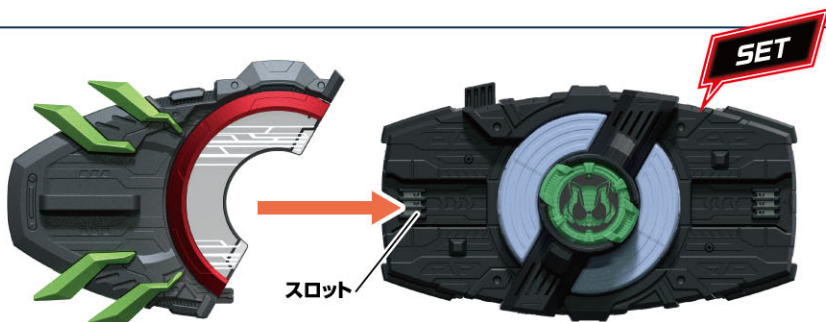

3 ブジンソードバックル(A)をデザイアドライバーの反対側のスロットに装填します。
 →LEDが発光して「装填音」と「変身待機音」が鳴ります。

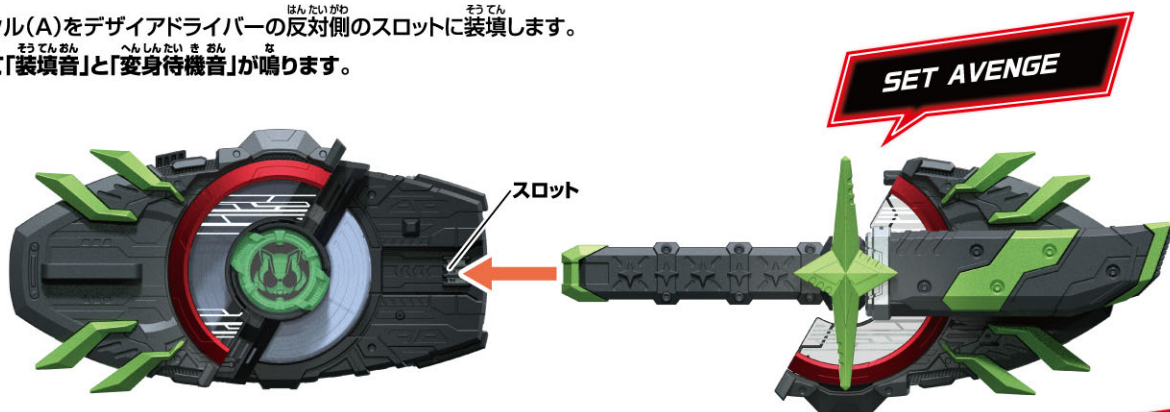

4 持ち手をカチッと音がするまでしっかり引っ張ります。
 →LEDが発光して「抜刀音」と「変身音」が鳴ります。

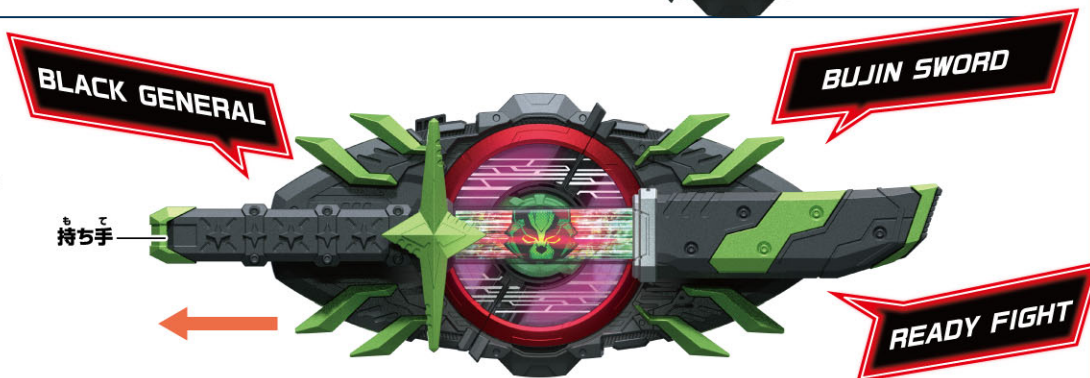

ひっ さつ わざ あそ
必殺技遊び

へんしん あそ あと おこな
※変身遊びの後に行います。

- 1** 持ち手を押し込みます。
→LEDが発光して「納刀音」と「必殺技待機音」が鳴ります。

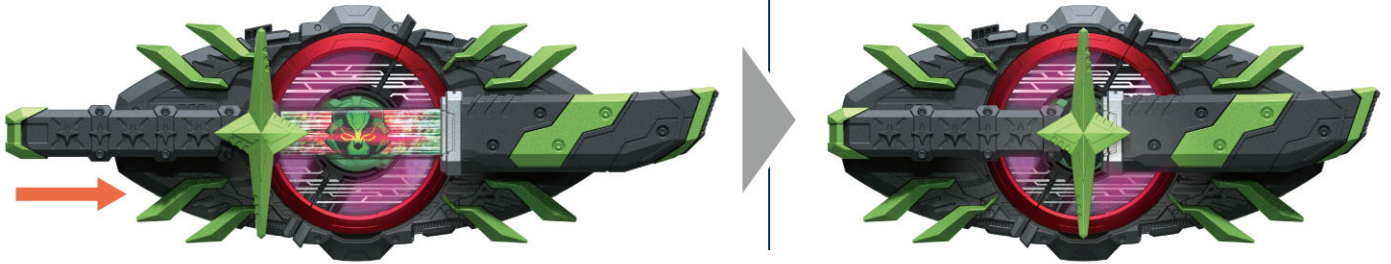

- 2** 持ち手を引っ張ります。
→LEDが発光して「抜刀音」と「必殺技音」が鳴ります。

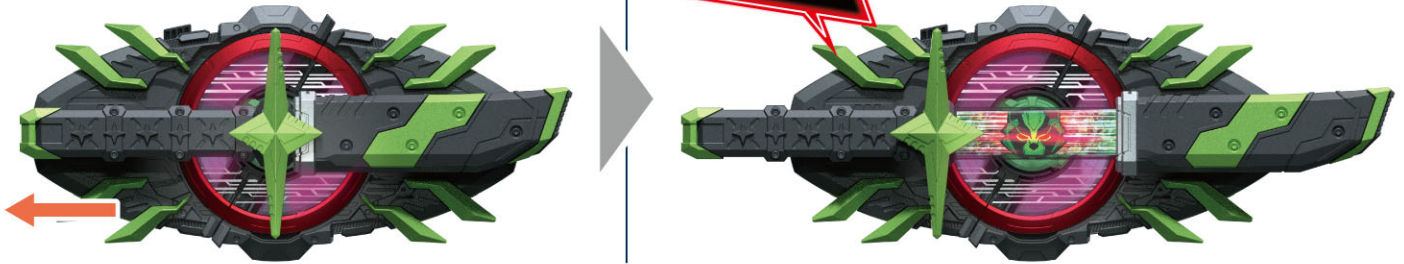

ちよう ひっ さつ わざ あそ
超必殺技遊び

へんしん あそ あと おこな
※変身遊びの後に行います。

- 1** 持ち手を押し込みます。
→LEDが発光して「納刀音」と「必殺技待機音」が鳴ります。



- 2** 持ち手を引っ張り、「必殺技音」が鳴り終える前に持ち手を再度押し込みます。
→LEDが発光して「納刀音」と「超必殺技待機音」が鳴ります。



- 3** 持ち手を再度引っ張ります。
→LEDが発光して「抜刀音」と「超必殺技音」が鳴ります。

