

デラックス のう と DX 脳人ブレス メモリアルなセット の遊び方

セット内容



おんせい しろほんたい
音声ユニット白本体
(ソノイ、ソノニ、
おんせい ない そろ
ソノザ音声内蔵)…1



エンブレム
(ソノイ クリアver.)…1



エンブレム
(ソノニ クリアver.)…1



エンブレム
(ソノザ クリアver.)…1



おんせい くらほんたい
音声ユニット黒本体
(ソノシ、ソノゴ、ソノロク、
おんせい ない そろ
ソノナ、ソノヤ音声内蔵)…1



エンブレム
(ソノシ)…1



エンブレム
(ソノゴ)…1



エンブレム
(ソノロク)…1



ブレス用バンド…2

とりあつかいせつ めい しよ ない が そろ
※WEB取扱説明書内の画像はイメージです。



警告 (けいこく)

保護者の方へ 必ずお読みください。

●小部品があります。誤飲・窒息の危険がありますので、3才未満のお子様には絶対に与えないでください。

注意 (ちゅうい)

●本商品には電子部品を使用しております。ペースメーカーをご使用の方は、本商品を身体に近づけないようご注意ください。●ぶつかけたり、ふりまわすなど乱暴な遊びをしないでください。●可動部には指などを入れないでください。はさまれてケガをする恐れがあります。●ベルトを長時間装着していると、汗などでかぶれたりかゆみが生じる場合があります。皮膚に異常を感じたときは、すみやかにご使用をおやめください。《電池を誤使用すると発熱・破裂・液漏れの恐れがあります。下記に注意してください》●万一、ボタン電池を飲み込んだとき、ボタン電池から漏れた液が目に入ったときは、すぐに医師に相談してください。漏れた液が皮膚や服に付いたときは水で洗ってください。●ボタン電池は飲み込むと危険です。お子様の手の届かない所に保管してください。万一、飲み込んだ場合は、すぐに医師に相談してください。●ボタン電池の交換は保護者の方が行ってください。●古い電池と新しい電池、いろいろな種類の電池をまぜて使わないでください。●+-(プラスマイナス)を正しくセットしてください。●ショートさせたり充電、分解、加熱、火の中に入れてたりしないでください。●廃棄するときは、自治体の廃棄物処理の指示に従ってください。



くちにいれない

〈使用上の注意〉●セットされている電池はテスト用です。●本商品は精密な電子部品で構成されています。落としたり、水にぬらしたり、汚したり、分解したりしないでください。また、高温・低温になる所での使用、保管はさけてください。●プラスチック梱包材は、開封後はすぐに捨ててください。●本商品には塗装部分がありますので、保管の際には他のもの(樹脂製品や家具、ソファ)と接触しないようにしてください。色が移る場合があります。●可動部分・取付部分・縫製部分を無理な方向に強く引っ張ったり、曲げたりしないでください。●発音の一部にイントネーションが違っていたり、商品の特性上聞き取りにくいものがありますが、ご了承ください。●故障や破損の原因となりますので、音声ユニットには付属のエンブレムパーツ以外のものはセットしないでください。

やじるしいちらん
矢印一覧



とつ 取り付けます。



とはず 取り外します。



かどう 可動させます。

かくぶめいしょう 各部名称

おんせい くろほんたい れい せつめい
※音声ユニット黒本体を例に説明します。
おんせい しろほんたい どうよう
※音声ユニット白本体も同様です。

おんせい くろほんたい
音声ユニット黒本体

しょうめん
【正面】



はいめん
【背面】

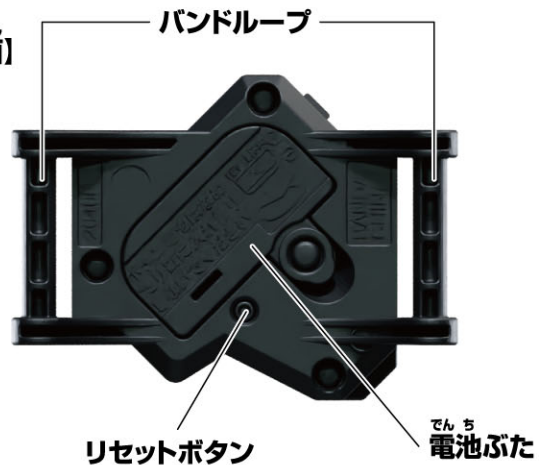

ぜつえん はずかた 絶縁シートの外し方

おんせい くろほんたい れい せつめい
※音声ユニット黒本体を例に説明します。
おんせい しろほんたい どうよう
※音声ユニット白本体も同様です。

おんせい ぜつえん
①音声ユニットから絶縁シートを
やじるし ほうこう ひぬ
矢印の方向に引き抜きます。

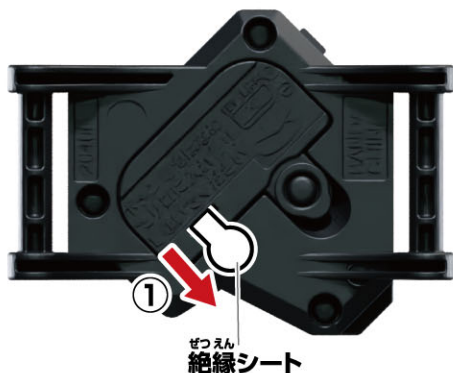

さき ぼうぼう
②リセットボタンを先の細い棒などで
かるお
軽く押します。

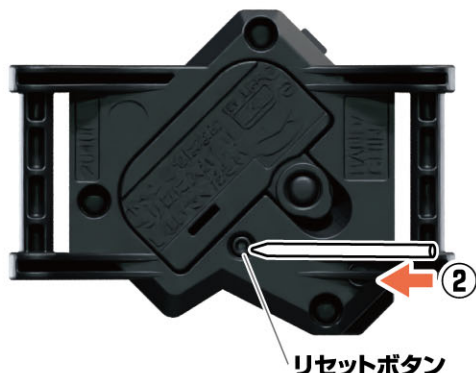



やじるしいちらん
矢印一覧



とっつけます。



とはず



かどう
可動させます。

ボタン電池の交換

おんせい くらほんたい れい せつめい
※音声ユニット黒本体を例に説明します。
おんせい しるほんたい どうよう
※音声ユニット白本体も同様です。

かなら ほごしゃ かた おこな
※必ず保護者の方が行ってください。

おと ちい きてき とりにくくなったり、音が繰り返し鳴るなどの
※音が小さくなって聞きとりにくくなったり、音が繰り返し鳴るなどの
誤動作をする場合は、すべて新しい電池に交換してください。

LR44 × 2
ボタン電池 (LR44) 2個使用(付)
●セットされている電池は、テスト用です。

でんち とはず
①電池ぶたを取り外します。

①-1 本体背面の電池ぶたのネジを
矢印の方向に回し、

①-2 電池ぶたを取り外します。

でんち い
②ボタン電池を入れます。

ふる でんち とはず
古いボタン電池を取り外して、
あたら でんち こ べつう
新しいボタン電池2個(LR44・別売り)を
プラスマイナス ちゅうい
⊕⊖に注意してそれぞれセットします。

でんち もど
③電池ぶたを戻します。

でんち とっき ほんたい あ
電池ぶたの突起と本体グリップのミゾを合わせ、
やじるし ほうこう
矢印の方向にスライドさせ、①-1と逆方向に
まわ でんち と
ネジを回して電池ぶたを閉じます。

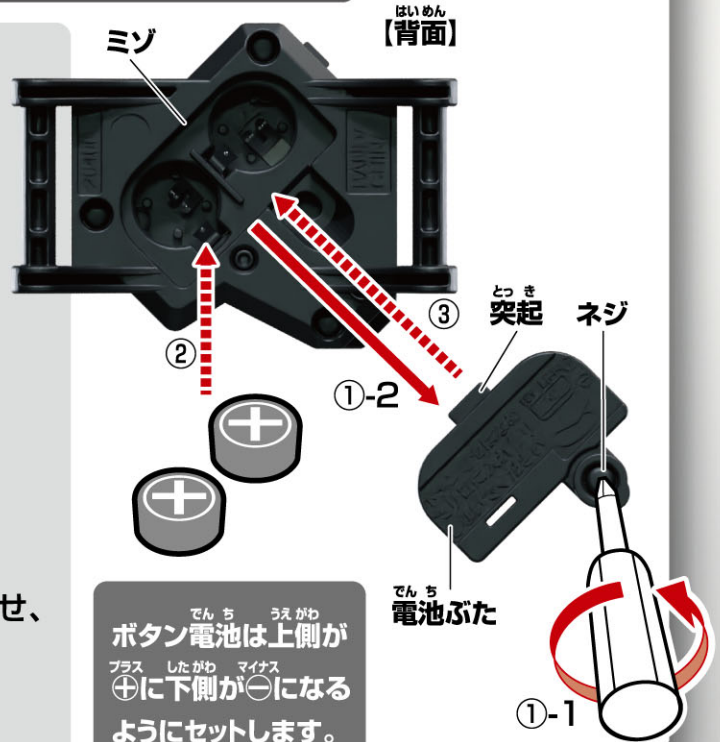

腕への取り付け方

おんせい くらほんたい れい せつめい
※音声ユニット黒本体を例に説明します。
おんせい しるほんたい どうよう
※音声ユニット白本体も同様です。

①ブレス用バンドを本体のバンドループに通します。



じ 次ページに続きます。

やじるしいちらん
矢印一覧



とつ 取り付けます。



とはず 取り外します。



かどう 可動させます。

うで とつ 腕への取り付け方

おんせい 音声ユニット
おんせい 音声ユニット
くろほんたい 黒本体
くろほんたい 黒本体
れい 例
れい 例
せつめい 説明
せつめい 説明
※音声ユニット黒本体を例に説明します。
※音声ユニット白本体も同様です。

ぜん 前
ぜん 前
つづ 続き
つづ 続き
前ページの続きです。

すいち ② 図の位置に
すいち ② 図の位置に
うで お 腕を置いて、バンドを
うで お 腕を置いて、バンドを
うで まつ 腕に巻き付けます。

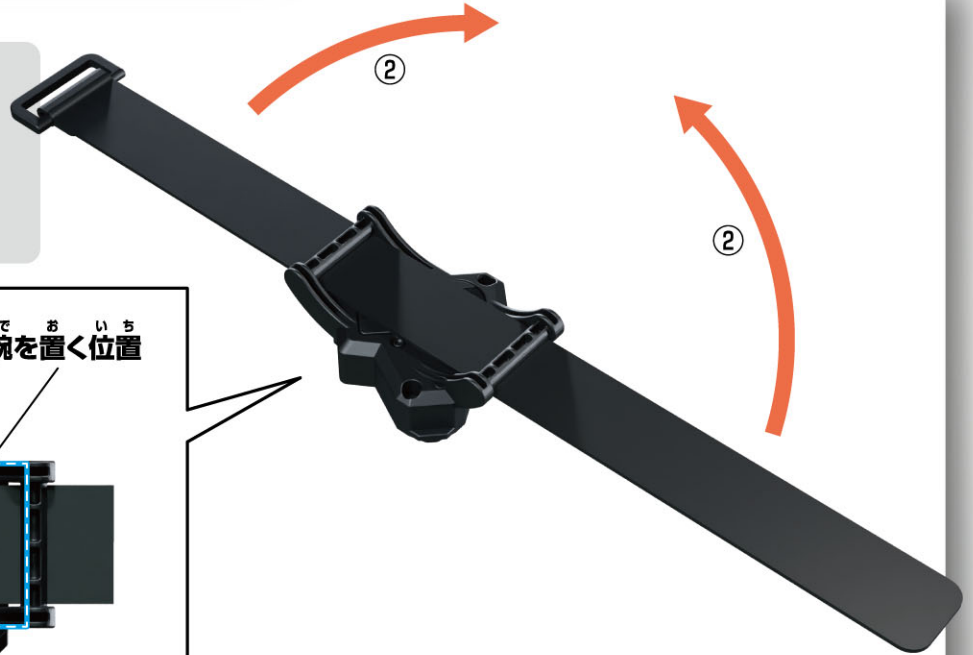
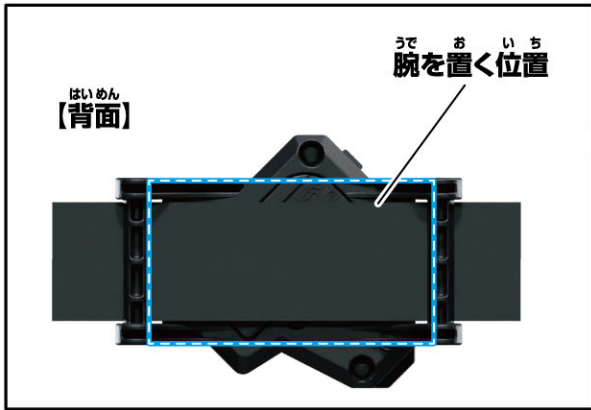

③ バンドをバンド通しに通します。



④ バンドを図のように固定します。



やじるしいちらん
矢印一覧



とつ つけます。|



とはず 取り外します。|



かどう 可動させます。

エンブレムの取り付け方

※音声ユニット白本体を例に説明します。
※音声ユニット黒本体も同様です。

※エンブレム(ソノクリアver.)を例に説明します。 ※エンブレム(ソノクリアver.、ソノザクリアver.)も同様です。 ※説明図ではプレス用バンドを省略しています。
※音声ユニット黒本体では、エンブレム(ソノシ、ソノゴ、ソノロク)を使用します。

- ①本体の下部の凸部にエンブレム(ソノイ クリアver.)の下部の凹部を合わせて取り付けます。
 - ②本体左右の凸部にエンブレム(ソノイ)左右の凹部を合わせて取り付けます。
- ※取り付けの際に音声が出る場合があります。

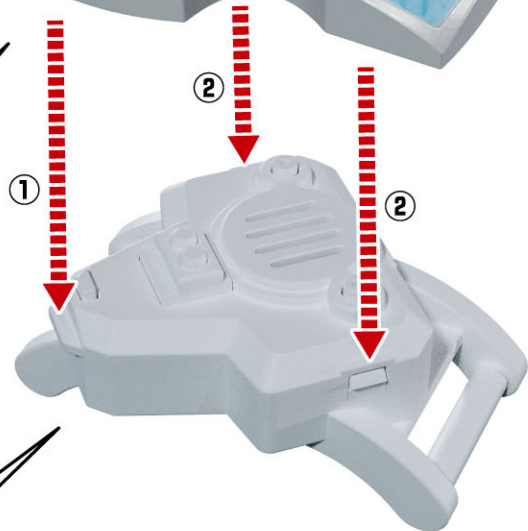
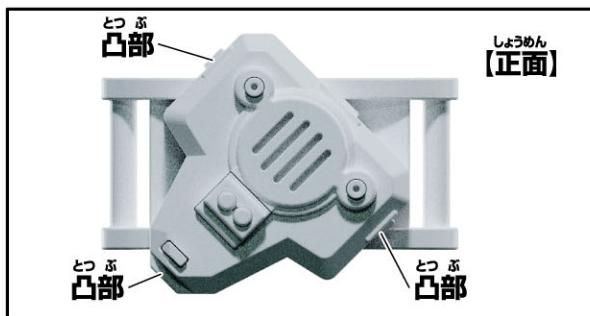
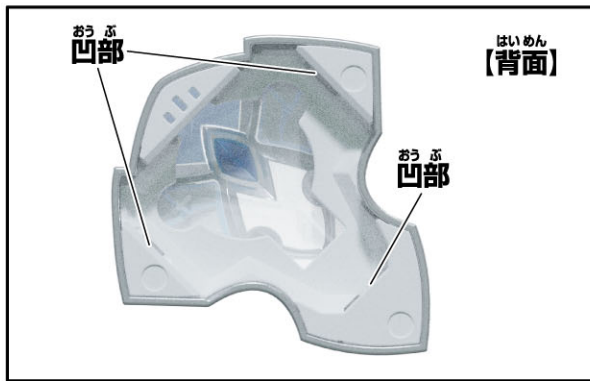

※取り外しの際は矢印と逆方向に取り外してください。

●図のようになります。

やじろしいちらん
矢印一覧



とつ
取り付けます。



とはず
取り外します。



かどう
可動させます。

ソノイ遊び

※音声ユニット白本体を使用します。 ※本体にエンブレム(ソノイクリアver.)を取り付けた状態から始めます。
※説明図ではプレス用バンドを省略しています。

変身遊び

※起動直後は変身遊びのみ遊べます。
※変身モードで行います。

エンブレム(ソノイクリアver.)を短押しします。
→変身音が鳴ります。
※エンブレムを押すときは、中央部分を押ししてください。



モード切り替え

※変身遊びの後にいきます。
※起動直後は変身モードです。

エンブレム(ソノイクリアver.)を長押しします。
→長押ししするたびに、ソノイのセリフが流れ、モードが右記表の順に切り替わります。
※エンブレムを押すときは、中央部分を押ししてください。



順番	モード	モード切り替え音
①	変身モード	タロウは今仲間たちと最後の時間を過ごしている。邪魔はさせない!
②	全員変身モード	清廉潔白完全主義。ソノイ!
③	セリフモード	お前ほどの男を倒せるならこの命惜しくはない!

※③の音声の後にエンブレムを長押しすると、①に戻ります。

やじるしいちらん
矢印一覧



とつ 取り付けます。



とはず 取り外します。



かどう 可動させます。

あそ ソノイ遊び

※音声ユニット白本体を使用します。 ※本体にエンブレム
(ソノイクリアver.)を取り付けた状態から始めます。
※説明図ではプレス用バンドを省略しています。

ぜんいんへんしんあそ 全員変身遊び

※全員変身モードで行います。

エンブレム(ソノイクリアver.)を短押しします。
→全員変身音とセリフが鳴ります。
※エンブレムを押すときは、
中央部分を押ししてください。



あそ セリフ遊び

※セリフモードで行います。

エンブレム(ソノイクリアver.)を短押しします。
→短押ししするたびに、
下記表の順にセリフが鳴ります。
※エンブレムを押すときは、
中央部分を押ししてください。



順番	セリフ
①	はーっはっはっはっは!(ソノ「ソ…ソノイ!?)
②	お前たちドンブラザーズは俺のお供になれ!
③	私は…お…おでんだ…。
④	タロウ…忘れたというのか…私のことまで…そんな。
⑤	いいものですね、おでんというのは。こうして偶然同じ席に着いても心が和む。
⑥	お前ほどの男を倒せるならこの命惜しくはない!

※⑥の音声の後にエンブレムを短押しすると、①に戻ります。

やじるしいちらん
矢印一覧



とつ 取り付けます。



とはず 取り外します。



かどう 可動させます。

ソノニ遊び

※音声ユニット白本体を使用します。 ※本体にエンブレム
(ソノニクリアver.)を取り付けた状態から始めます。
※説明図ではプレス用バンドを省略しています。

へんしんあそ 変身遊び

※起動直後は変身遊びのみ遊べます。
※変身モードで行います。

エンブレム(ソノニ クリアver.)を短押しします。
→変身音が鳴ります。
※エンブレムを押すときは、
中央部分を押ししてください。

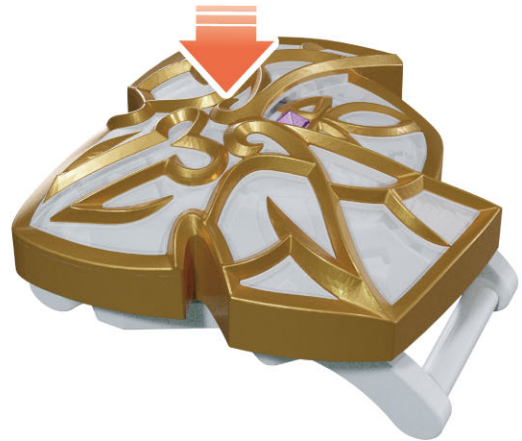

モード切り替え

※変身遊びの後にいきます。
※起動直後は変身モードです。

エンブレム(ソノニ クリアver.)を
長押しします。
→長押ししするたびに、
ソノニのセリフが流れ、モードが
右記表の順に切り替わります。
※エンブレムを押すときは、
中央部分を押ししてください。

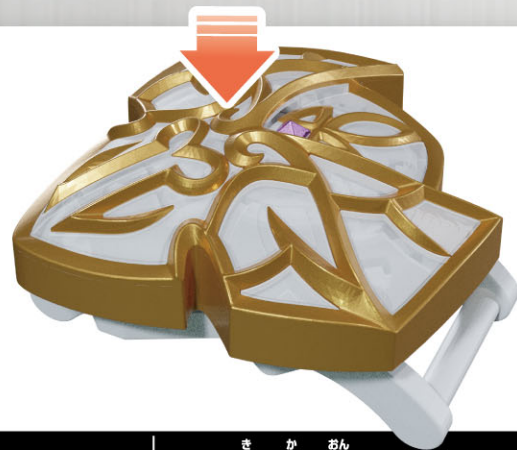

順番	モード	モード切り替え音
①	変身モード	覚えておけ。 二度と犬塚翼に手を出すな!
②	全員変身モード	美しい花には棘がある。 愛を知りたいソノニ!
③	セリフモード	あの男は茨の道を歩んでいる。 いずれ傷だらけになるだろう。

※③の音声の後にエンブレムを長押しすると、①に戻ります。

やじるしいちらん
矢印一覧



とつ
取り付けます。



とはず
取り外します。

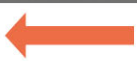

かどう
可動させます。

あそ ソノニ遊び

おんせい しろほんたい しよう ほんたい
※音声ユニット白本体を使用します。 ※本体にエンブレム
(ソノニクリアver.)を取り付けた状態から始めます。
せつめいす よう しょうりやく
※説明図ではプレス用バンドを省略しています。

ぜんいんへんしんあそ 全員変身遊び

ぜんいんへんしん おこな
※全員変身モードで行います。

エンブレム(ソノニクリアver.)を短押しします。
ぜんいんへんしんおん な
→全員変身音とセリフが鳴ります。
※エンブレムを押すときは、
ちゅうおうぶぶん お
中央部分を押ししてください。

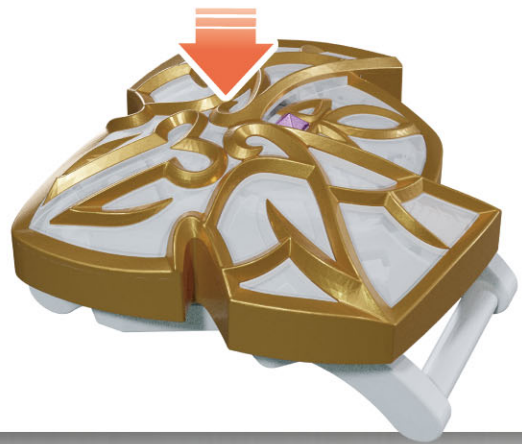

あそ セリフ遊び

おこな
※セリフモードで行います。

エンブレム(ソノニクリアver.)を短押しします。
たんお
→短押ししするたびに、
かきひょうじゆん な
下記表の順にセリフが鳴ります。
※エンブレムを押すときは、
ちゅうおうぶぶん お
中央部分を押ししてください。

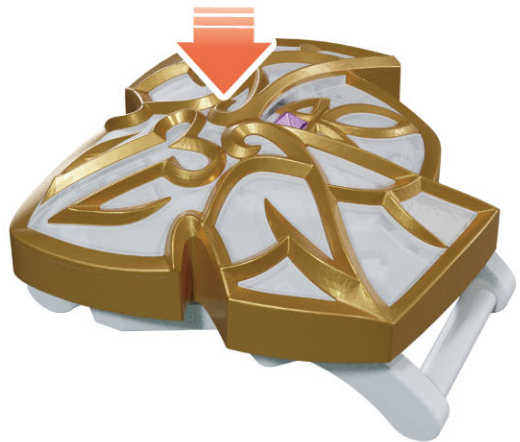

じんばん 順番	セリフ
①	そして、愛と言う名の血を流す。
②	こうしているだけで感じる…お前の思いを これがお前の愛の力…か
③	何を言う!お前は私が守ってやる!
④	私はできればドンブラザーズに入りたい。
⑤	私のせいか?つらいぞ翼…
⑥	あの男は茨の道を歩んでいる。いずれ傷だらけになるだろう。

おんせい あと
※⑥の音声の後にエンブレムを
たんお
短押しすると、①に戻ります。

やじるしいちらん
矢印一覧



とつ
取り付けます。



とはず
取り外します。

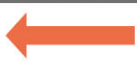

かどう
可動させます。

ソノザ遊び

※音声ユニット白本体を使用します。 ※本体にエンブレム
(ソノザクリアver.)を取り付けた状態から始めます。
※説明図ではプレス用バンドを省略しています。

変身遊び

※起動直後は変身遊びのみ遊べます。
※変身モードで行います。

エンブレム(ソノザクリアver.)を短押しします。
→変身音が鳴ります。
※エンブレムを押すときは、
中央部分を押ししてください。



モード切り替え

※変身遊びの後に行います。
※起動直後は変身モードです。

エンブレム(ソノザクリアver.)を
長押しします。
→長押ししするたびに、
ソノザのセリフが流れ、モードが
右記表の順に切り替わります。
※エンブレムを押すときは、
中央部分を押ししてください。



順番	モード	モード切り替え音
①	変身モード	ひら 開く…?ああもういい!
②	全員変身モード	おも こ 思い込んだら一直線!ソノザ!
③	セリフモード	このザワザワの正体が知りたい。 マンガの続きを描け。

※③の音声の後にエンブレムを長押しすると、①に戻ります。

やじろしいちらん
矢印一覧



とつ
取り付けます。



とはず
取り外します。

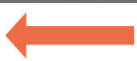

かどう
可動させます。

あそ ソノザ遊び

おんせい しろほんたい しよう ほんたい
※音声ユニット白本体を使用します。 ※本体にエンブレム
(ソノザクリアver.)を取り付けた状態から始めます。
せつめいす よう しょうりやく
※説明図ではプレス用バンドを省略しています。

ぜんいんへんしんあそ 全員変身遊び

ぜんいんへんしん おこな
※全員変身モードで行います。

エンブレム(ソノザクリアver.)を短押しします。
ぜんいんへんしんおん な
→全員変身音とセリフが鳴ります。
お
※エンブレムを押すときは、
ちゅうおうぶぶんお
中央部分を押ししてください。



あそ セリフ遊び

おこな
※セリフモードで行います。

エンブレム(ソノザクリアver.)を短押しします。
たんお
→短押ししするたびに、
かきひょうじゆん な
下記表の順にセリフが鳴ります。
お
※エンブレムを押すときは、
ちゅうおうぶぶんお
中央部分を押ししてください。



じんばん 順番	セリフ
①	キャラが立っていないし展開に無理がある!
②	帰ってこいよ!ソノイ。
③	頑張れ!俺はお前を信じているぞ。お前ならできる。
④	ハハッ…アハハ…!
⑤	やったなはるか!
⑥	このザワザワの正体が知りたい。マンガの続きを描け。

おんせい あと
※⑥の音声の後にエンブレムを
たんお
短押しすると、①に戻ります。

やじるしいちらん
矢印一覧



とつ 取り付けます。



とはず 取り外します。

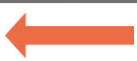

かどう 可動させます。

ソノシ遊び

- ※音声ユニット黒本体を使用します。
- ※本体にエンブレム(ソノシ)を取り付けた状態から始めます。
- ※説明図ではプレス用バンドを省略しています。

変身遊び

- ※起動直後は変身遊びのみ遊べます。
- ※変身モードで行います。

エンブレム(ソノシ)を短押しします。
→変身音が鳴ります。

※エンブレムを押すときは、
中央部分を押ししてください。



モード切り替え

- ※変身遊びの後に行います。
- ※起動直後は変身モードです。

エンブレム(ソノシ)を長押しします。
→長押ししするたびに、
ソノシのセリフが流れ、モードが
右記表の順に切り替わります。

※エンブレムを押すときは、
中央部分を押ししてください。



順番	モード	モード切り替え音
①	変身モード	いくよ。
②	全員変身モード	清潔第一 ソノシ!
③	セリフモード	お久しぶり ソノイクン。

※③の音声の後にエンブレムを長押しすると、①に戻ります。

やじるしいちらん
矢印一覧



とっつけます。



とはずり外します。

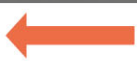

かどう可動させます。

あそソノシ遊び

- ※音声ユニット黒本体を使用します。
- ※本体にエンブレム(ソノシ)を取り付けた状態から始めます。
- ※説明図ではプレス用バンドを省略しています。

ぜんいんへんしんあそ 全員変身遊び

※全員変身モードで行います。

エンブレム(ソノシ)を短押しします。
→全員変身音とセリフが鳴ります。
※エンブレムを押すときは、
中央部分を押ししてください。



あそセリフ遊び

※セリフモードで行います。

エンブレム(ソノシ)を短押しします。
→短押しするたびに、
下記表の順にセリフが鳴ります。
※エンブレムを押すときは、
中央部分を押ししてください。



じゅんばん 順番	セリフ
①	汚い汚い汚い汚い汚い汚い汚い!消毒!
②	相変わらずねえ ソノゴは。仕事でなければ関わりたくない。
③	ソノロクの迷惑親切…相変わらずね。仕事じゃなければ関わりたくない。
④	名前を略すな!失礼な!
⑤	よく来てくれたわ ドンブラザーズの皆さ〜ん!
⑥	お久しぶり ソノイクン。

※⑥の音声の後にエンブレムを短押しすると、①に戻ります。

やじろしいちらん
矢印一覧



とつ
取り付けます。



とはず
取り外します。

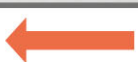

かどう
可動させます。

あそ ソノゴ遊び

- ※音声ユニット黒本体を使用します。
- ※本体にエンブレム(ソノゴ)を取り付けた状態から始めます。
- ※説明図ではプレス用バンドを省略しています。

へんしんあそ 変身遊び

- ※起動直後は変身遊びのみ遊べます。
- ※変身モードで行います。

エンブレム(ソノゴ)を短押しします。
→変身音が鳴ります。
※エンブレムを押すときは、
中央部分を押ししてください。



きか モード切り替え

- ※変身遊びの後にいきます。
- ※起動直後は変身モードです。

エンブレム(ソノゴ)を長押しします。
→長押ししするたびに、
ソノゴのセリフが流れ、モードが
右記表の順に切り替わります。
※エンブレムを押すときは、
中央部分を押ししてください。



じゆんばん 順番	モード	モード切り替え音
①	へんしん 変身モード	そうね。 わたしたちの本気を見せてあげなきゃね。
②	ぜんいんへんしん 全員変身モード	びぼういちばん 美貌一番 ソノゴ!
③	セリフモード	ゆっくりじっくりかわいがってあげる。
④	ソノナセリフモード	ふーん… あれがドンブラザーズね。

※④の音声の後にエンブレムを長押しすると、①に戻ります。



やじろしいちらん
矢印一覧



とっつけます。



とはずします。

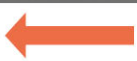

かどう可動させます。

あそ ソノゴ遊び

- ※音声ユニット黒本体を使用します。
- ※本体にエンブレム(ソノゴ)を取り付けた状態から始めます。
- ※説明図ではプレス用バンドを省略しています。

ぜんいんへんしんあそ 全員変身遊び

※全員変身モードで行います。

エンブレム(ソノゴ)を短押しします。
→全員変身音とセリフが鳴ります。
※エンブレムを押すときは、
中央部分を押ししてください。



あそ セリフ遊び

※セリフモードで行います。

エンブレム(ソノゴ)を短押しします。
→短押しするたびに、
下記表の順にセリフが鳴ります。
※エンブレムを押すときは、
中央部分を押ししてください。



順番	セリフ
①	この世で一番美しい女は誰だ?返事が遅い!
②	いい…いい!とってもいいわ!アハハ!
③	バカ強い!
④	ゆっくりじっくりかわいがってあげる。

※④の音声の後にエンブレムを短押しすると、①に戻ります。

やじるしいちらん
矢印一覧



とつ
取り付けます。



とはず
取り外します。

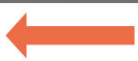

かどう
可動させます。

あそ ソノナ遊び

- ※音声ユニット黒本体を使用します。
- ※本体にエンブレム(ソノゴ)を取り付けた状態から始めます。
- ※説明図ではプレス用バンドを省略しています。

あそ セリフ遊び

※ソノナセリフモードで行います。

エンブレム(ソノゴ)を短押しします。

→短押しするたびに、

下記表の順にセリフが鳴ります。

※エンブレムを押すときは、

中央部分を押ししてください。



じんばん 順番	セリフ
①	まあどうでもいいけどね。
②	いいのいいの頑張らなくて。もう終わりよ。
③	ふーん… あれがドンブラザーズね。

※③の音声の後にエンブレムを短押しすると、①に戻ります。

やじろしいちらん
矢印一覧



とつ 取り付けます。



とはず 取り外します。

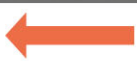

かどう 可動させます。

あそ ソノロク遊び

おんせい くろほんたい しよ
※音声ユニット黒本体を使用します。

ほんたい とつ じょうたい はじ
※本体にエンブレム(ソノロク)を取り付けた状態から始めます。

せつめいす よう しょうりやく
※説明図ではプレス用バンドを省略しています。

へんしんあそ 変身遊び

きどうちよくこ へんしんあそ あそ
※起動直後は変身遊びのみ遊べます。

へんしん おこな
※変身モードで行います。

たんお
エンブレム(ソノロク)を短押しします。

へんしんおん な
→変身音が鳴ります。

お
※エンブレムを押すときは、
ちゅうおうぶぶんお
中央部分を押ししてください。



きか モード切り替え

へんしんあそ あとおこな
※変身遊びの後に行います。

きどうちよくこ へんしん
※起動直後は変身モードです。

ながお
エンブレム(ソノロク)を長押しします。

ながお
→長押ししするたびに、

なが
ソノロクのセリフが流れ、モードが
うきひょうじゆんきか
右記表の順に切り替わります。

お
※エンブレムを押すときは、
ちゅうおうぶぶんお
中央部分を押ししてください。

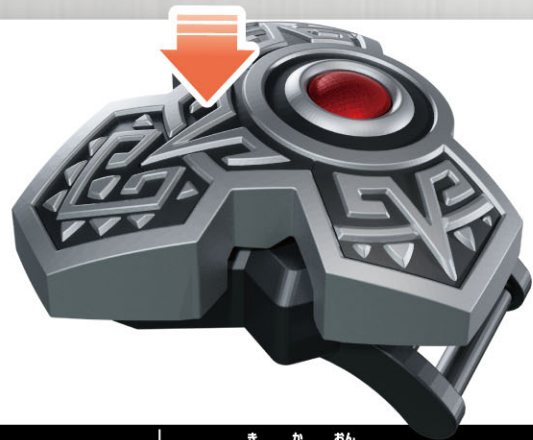

じゆんばん 順番	モード	モード切り替え音
①	へんしん 変身モード	おれほんきだ そうだ!俺たちが本気を出せば あんなやつらなど一発だ!
②	ぜんいんへんしん 全員変身モード	しんせつだいす 親切大好き ソノロク!
③	セリフモード	あいか 相変わらずだなソノシは…。 しごと 仕事じゃなきや関わりたくねえ。
④	ソノヤセリフモード	ピッチピチだな。ピンピンだ。

おんせい あと
※④の音声の後にエンブレムを長押しすると、①に戻ります。

やじろいちらん
矢印一覧



とつ
取り付けます。



とはず
取り外します。



かどう
可動させます。

あそ ソノロク遊び

おんせい くろほんたい しよ
※音声ユニット黒本体を使用します。

ほんたい とつ じょうたい はじ
※本体にエンブレム(ソノロク)を取り付けた状態から始めます。

せつめいす よう しょうりやく
※説明図ではプレス用バンドを省略しています。

ぜんいんへんしんあそ 全員変身遊び

ぜんいんへんしん おこな
※全員変身モードで行います。

たん お
エンブレム(ソノロク)を短押しします。

ぜんいんへんしんおん な
→全員変身音とセリフが鳴ります。

お
※エンブレムを押すときは、
ちゅうおうぶぶん お
中央部分を押ししてください。



あそ セリフ遊び

おこな
※セリフモードで行います。

たん お
エンブレム(ソノロク)を短押しします。

たん お
→短押しするたびに、
かきひょうじゆん な
下記表の順にセリフが鳴ります。

お
※エンブレムを押すときは、
ちゅうおうぶぶん お
中央部分を押ししてください。



じんばん 順番	セリフ
①	どうだ おれ しんせつ 俺は親切だろう!
②	おい お おほ お…覚えてろーっ!
③	そうだ おれ めかく たたか 俺たちは目隠しをして戦おう!
④	あい か しごと かなか 相変わらずだなソノシは…。仕事じゃなきゃ関わりたくねえ。

おんせい あと
※④の音声の後にエンブレムを
たん お もど
短押しすると、①に戻ります。

やじるしいちらん
矢印一覧



とつ
取り付けます。



とはず
取り外します。



かどう
可動させます。

あそ ソノヤ遊び

おんせい くろほんたい しよ
※音声ユニット黒本体を使用します。

ほんたい とつ じょうたい はじ
※本体にエンブレム(ソノロク)を取り付けた状態から始めます。

せつめいす よう しょうりやく
※説明図ではプレス用バンドを省略しています。

あそ セリフ遊び

おこな
※ソノヤセリフモードで行います。

たん お
エンブレム(ソノロク)を短押しします。

たん お
→短押しするたびに、

かきひょう じゆん な
下記表の順にセリフが鳴ります。

お
※エンブレムを押すときは、

ちゅうぶふん お
中央部分を押ししてください。



じんばん 順番	セリフ
①	まえ お前 グニャグニャだな。グニャグニャのナヨナヨだ。
②	しよけい 処刑する。
③	ピッチピチだな。ピンピンだ。

おんせい あと
※③の音声の後にエンブレムを
たん お もど
短押しすると、①に戻ります。