

JAPANESE

取扱説明書

COMPLETE SELECTION MODIFICATION

コンプリートセレクションモディファイケーションカイザフォンXX

KAIXA PHONE XX

⚠ 注意

お買い上げのお客様へ 必ずお読みください。

●本商品の対象年齢は15才以上です。対象年齢未満のお子様には絶対に与えないでください。●小さな部品がありますので、小さなお子様が誤って飲み込まないように注意してください。窒息などの危険があります。●廃棄するときは、自治体の廃棄処理の指示に従ってください。●耳の近くで使用してはいけません。誤って使用すると、聴覚を損なう恐れがあります。●本商品には電子部品を使用しております。また電波を発信しますので、ペースメーカーをご使用の方は、本商品を身体に近づけないようご注意ください。●LEDの光の点滅を見続けしないでください。気分が悪くなったりする恐れがあります。●充電は必ず目の届く、周りに燃えやすいものがないところで行ってください。●充電をする前には必ず本体、充電ケーブルに異常がないことを確認し、破損等があった場合は使用をおやめください。●充電中、使用中に本体が熱くなったり、異臭、ふくらみ、煙が出るなど異常を感じたら充電ケーブルを取り外し直ちに使用をおやめください。

〈使用上の注意〉●本商品は精密に作られています。無理な力を加えたり、落としたりすると破損するおそれがあります。●本商品は精密な電子部品で構成されています。落としたり、水にぬらしたり、汚したり、分解したりしないでください。また、高温・低温になる所での使用、保管はさけてください。●本商品を樹脂製のソファやシート、タイルなどの上に置かないでください。長時間接触していると色が移る場合があります。●可動部分・取付部分を無理な方向に強く引っ張ったり、曲げたりしないでください。●発音の一部にイントネーションが違っていたり、商品の特性上聞き取りにくいものがありますが、ご了承ください。●商品の特性上、外観のばらつきがございます。予めご了承ください。●本商品は、電波法に基づく無線設備として、特定無線設備の認証を受けています。本商品を使用するときは無線局の免許は必要ありません。●この周波数(2.4GHz)の電波はいろいろな機器(電子レンジ、無線LAN機器など)が使用していますので、電波の干渉により動作や性能に影響を及ぼすことがあります。●2台同時には遊べません。●本商品の使用にあたりましては、下記をご確認ください。※本商品は電波を使用した製品であり、日本の電波法で許可された型式指定を取得しており、高周波利用設備の設置認可手続きが不要となっております。(型式:XM9816Q)分解・改造などを行い、不法電波を放射すると電波法違反となり処罰されますのでご注意ください。

USB充電式

※充電にはパソコンなどのUSBポートが必要です。

●本商品はリチウムイオンポリマー電池(充電式電池)を使用しております。カイザフォンXXはお住まいの自治体のルールに従って廃棄してください。



商品アンケートに回答して
その場で電子マネーギフト
「1,000円分」
が抽選で当たる! 🎁



商品コード(10桁)
7011808369

スマートフォン・携帯電話からは上の二次元コードを読み取ってアクセスしてください。パソコンからはこちらのアンケートサイトにアクセスしてください。
<https://enquete-toy.bandai.co.jp/>

※実施内容は予告なくまたは変更になる場合がございます。※詳細は事前の上のアンケートサイトをご確認ください。※アンケート回答締め切り2025年3月末日※お答えいただいたアンケートは個人を特定しない統計処理に利用させていただきます。※スピードUPの応募には会員登録が必要です。※通信料はお客様のご負担となります。

セット内容

KAIXA PHONE XX



カイザフォンXX
本体…1



充電ケーブル…1

※本商品には「CSMカイザドライバー」が付属しておりません。変身遊びをするには、別売りの「CSMカイザギア」または「CSMカイザドライバー」が必要となります。

充電の仕方

- 1 カイザフォンXX本体の下面の差込口に、充電ケーブルのType-Cプラグを差し込みます。

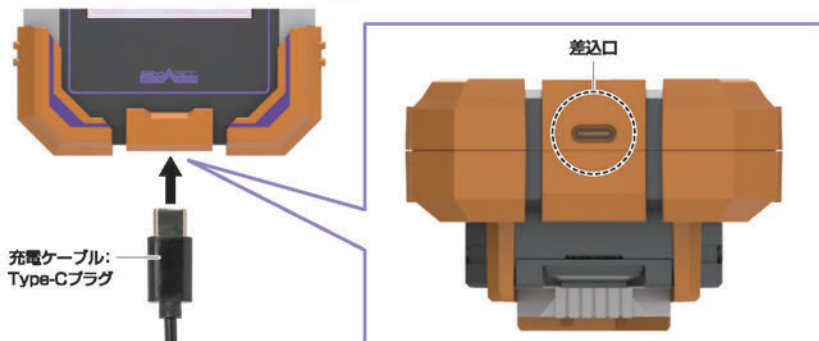

- 2 充電ケーブルのType-AプラグをパソコンのUSB端子に接続します。
⇒充電が開始されると画面の右上に充電マークが出現します。

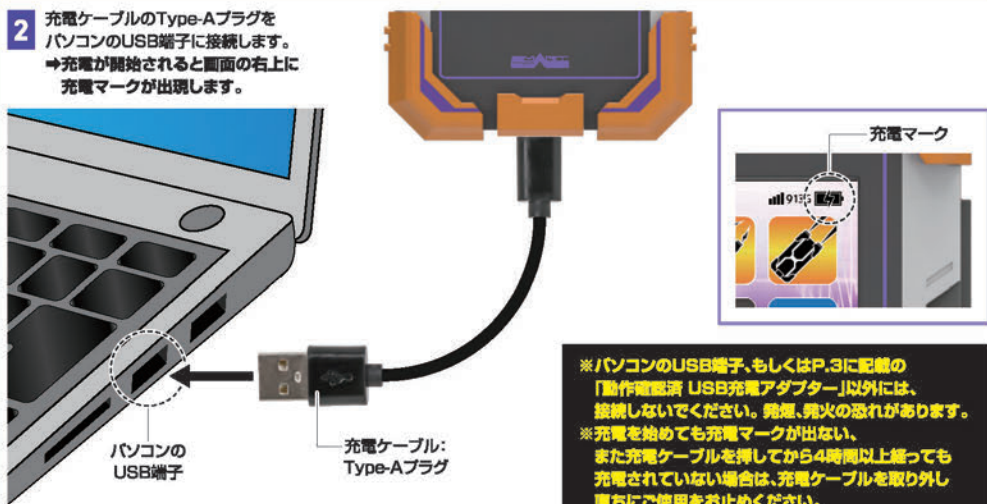

※パソコンのUSB端子、もしくはP.3に記載の「動作確認 USB充電アダプター」以外には、接続しないでください。発煙、発火の恐れがあります。
※充電を始めても充電マークが出ない、また充電ケーブルを挿してから4時間以上経っても充電されていない場合は、充電ケーブルを取り外し直ちにご使用をお止めください。

充電が完了したら

充電が終わったら充電ケーブルを取り外してください。

※充電完了までに「約3時間半」かかります。
※本体の連続稼働時間は「約1時間半」になります。
電池残量が減ってきたら再度充電してください。



充電中の注意

※充電中、画面に下のような警告が表示された場合は、直ちに充電ケーブルを取り外してください。

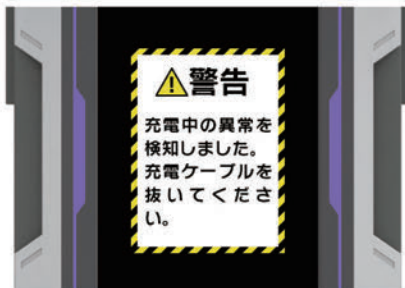

電池切れのお知らせ

電池残量が減ってくる画面に下のようなアイコンが表示されます。P.2「充電の仕方」に従って、本体を充電してください。

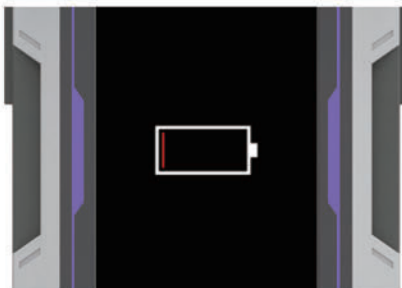

動作確認済 USB充電アダプター

[CSMカイザフォンXX]本体をパソコンのUSB端子以外で充電を行う場合、動作確認済みUSB充電アダプターについて、バンダイで充電・動作確認を行ったUSBアダプターは以下のものになります。(2024年2月時点)

アンカー・ジャパン株式会社



Anker PowerPort mini



Anker PowerPort 2 Elite

エレコム株式会社



AVA-ACUAN007



MPA-ACU07

サンワサプライ株式会社



ACA-IP49BKN



ACA-IP70BK/ACA-IP70W

電源の入れ方

- 1** カイザフォンXXの左ボタンを長押しします。
→電源がONになり、「SMART BRAIN」のロゴが表示された後、「カレンダー設定画面」が表示されます。

※画面が表示されたら長押しをやめてください。
※電源がONにならない場合は一度充電を行い、再度長押しして電源を入れてください。

【左側面から見た図】

左ボタン



カレンダー設定画面

- 2** 「年」、「月」、「日」、「時」の数字の左右と上下にある「矢印マーク」をタップして時間を合わせます。

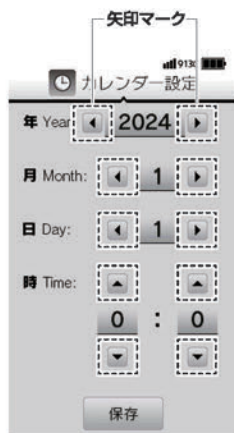

- 3** 時間を合わせ終わったら、画面下にある「保存」をタップします。
→設定した日時が保存され、「ホーム画面」に移行します。

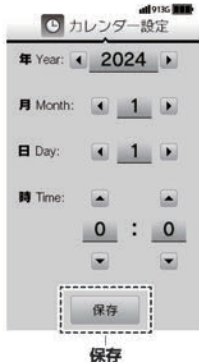

保存



ホーム画面

※初回起動時以降に電源をONにした場合、カレンダー設定画面に移行することなく、ホーム画面へ移行します。
※日時の設定は、P.14「時計アプリ」でも可能です。
※無操作状態が約3分間続くとスリープ状態になり、左ボタンを押すことで起動します。
※スリープ状態から無操作状態が約5分間続くと、電源が切れます。
左ボタンを長押しすることで再び起動します。

電源の切り方

電源をOFFにする際は、カイザフォンXXの左ボタンを長押しします。
→電源がOFFになり、画面が消灯します。

左ボタン



本体が機能しなくなったり、画面の状態がおかしい場合

- 1 カイザフォンXX裏面のリセットスイッチカバーの隙間に指を引っ掛けて、矢印の方向へ取り外します。

リセットスイッチカバー

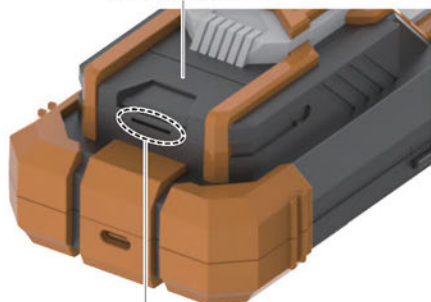

リセットスイッチカバーの隙間



リセットスイッチカバーを元に戻す際は

リセットスイッチカバーを元に戻す際は、カバーの各凸部と本体の各凹部を合わせて取り付けてください。

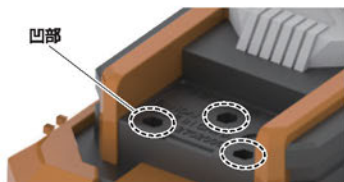
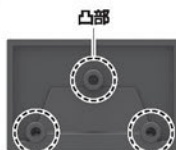

- 2 リセットスイッチを先の細い棒などで押してください。

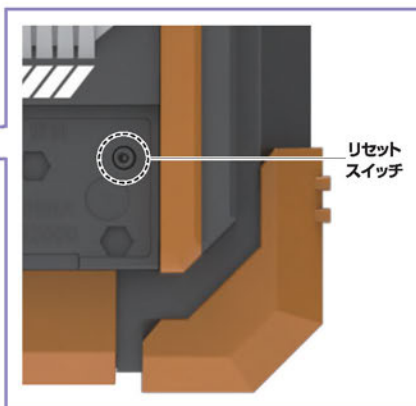
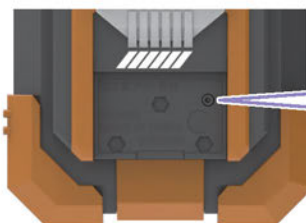

- ※リセットスイッチは爪楊枝などの尖った棒、シャーペンの芯などで強く押しすぎないでください。破損する恐れがあります。
- ※リセットスイッチは上記以外、必要以上に押さないでください。
- ※リセットスイッチを押しても正常に起動しない場合は、充電が切れている可能性が高いです。その場合はP.2の「充電の仕方」を確認し、充電を行ってください。

ホーム画面の見方

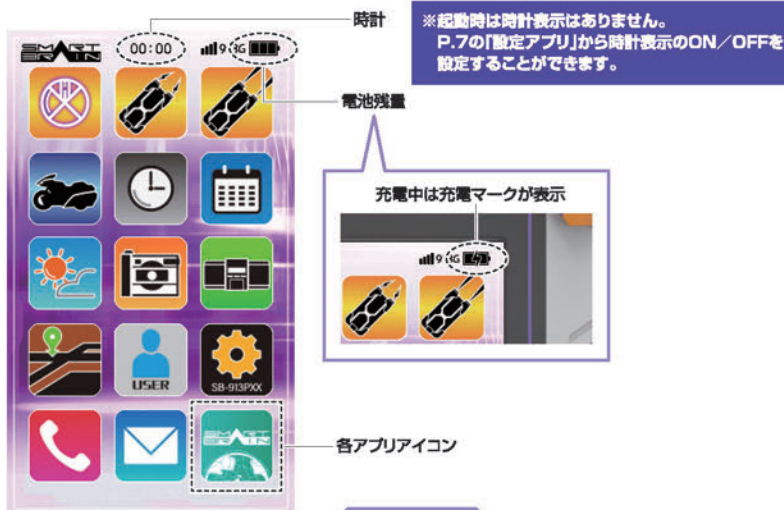

<変身前状態>でのカイザフォンXXの遊び方

各アプリの起動



ホーム画面に表示されたアプリをタップすることで各アプリを起動することができます。
アプリごとの説明は、下記に記載の各ページをご参照ください。

 変身アプリ ▶P.10~11	 スタンガンモードアプリ ▶P.12	 ビームモードアプリ ▶P.12
 サイドバッシュャーアプリ ▶P.13	 時計アプリ ▶P.14	 カレンダーアプリ ▶P.15
 天気アプリ ▶P.16	 カメラアプリ ▶P.17	 ミュージックアプリ ▶P.18~19
 地図アプリ ▶P.20	 ユーザーIDアプリ ▶P.21~22	 設定アプリ ▶P.7~9
 通話アプリ ▶P.23~24	 メールアプリ ▶P.25~26	 インターネットアプリ ▶P.27~28



設定アプリ

- 1 「設定アプリ」をタップします。
 ⇒「サウンドタブ」が開き、「サウンド設定画面」に移行します。
 「音量」、「台詞モード ON/OFF」、「武器との無線通信 ON/OFF」の設定を変更できます。
 (※各設定方法は、P.9をご参照ください。)

※戻る場合は、画面左上の矢印のアイコンをタップします。



- 2 「表示タブ」をタップします。
 ⇒「表示設定画面」に移行し、「輝度」、「時計表示」、「壁紙」の設定を変更できます。
 (※各設定方法は、P.9をご参照ください。)

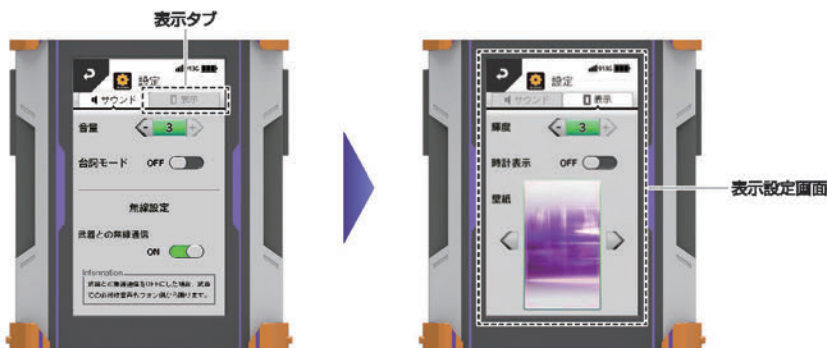

▶サウンドタブ：「音量」の設定



音量を大きくする場合

「音量」の数字の右にある「+マーク」をタップします。
→数字が大きくなり、音量が一段階上がります。

音量を小さくする場合

「音量」の数字の左にある「-マーク」をタップします。
→数字が小さくなり、音量が一段階下がります。

※音量は「0～3」の4段階に調整できます。

▶サウンドタブ：「台詞モード ON/OFF」の設定

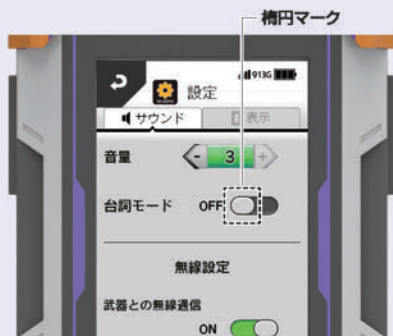

「台詞モード」の「楕円マーク」をタップします。
→「OFF」から「ON」に切り替わります。

ONにした場合

変身や必殺技時に「掛け声」が追加されます。

OFFにした場合

変身や必殺技時に「掛け声」がなくなります。

※再度切り替えるには、同じ部分をタップします。

▶サウンドタブ：「武器との無線通信 ON/OFF」の設定



「武器との無線通信」の「楕円マーク」をタップします。
→「OFF」から「ON」に切り替わります。

ONにした場合

武器と通信して「必殺技音」が武器から鳴ります。
※詳細はP.41～42「エクシードチャージャアプリ」をご参照ください。

OFFにした場合

武器から鳴る「必殺技音」がカイザフォンXX本体から鳴ります。
※詳細はP.41～42「エクシードチャージャアプリ」をご参照ください。

※再度切り替えるには、同じ部分をタップします。

※武器は今後発売予定の「CSM カイザギア ver.2」に付属する武器と連動します。
発売済みの「CSM カイザギア」とは連動しません。

▶表示タブ：「輝度」の設定



画面を明るくする場合

「輝度」の数字の右にある「+マーク」をタップします。
→数字が大きくなり、画面の明るさが一段階上がります。

画面を暗くする場合

「輝度」の数字の左にある「-マーク」をタップします。
→数字が小さくなり、画面の明るさが一段階下がります。

※画面の明るさは「0～3」の4段階に調整できます。

▶表示タブ：「時計表示 ON/OFF」の設定



「時計表示」の「楕円マーク」をタップします。
→「OFF」から「ON」に切り替わります。

ONにした場合

画面上中央に「時計が表示」されます。

OFFにした場合

画面上中央の「時計が非表示」になります。

※再度切り替えるには、同じ部分をタップします。

▶表示タブ：「壁紙」の設定

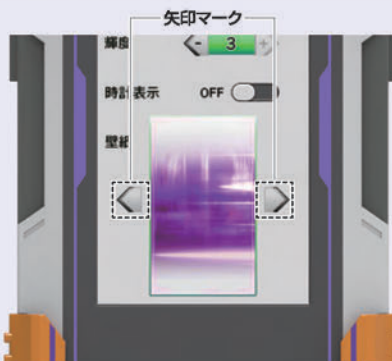

「壁紙」の画像左右にある「矢印マーク」をタップします。
→壁紙の画像を「黒背景」、「白背景」に切り替えることができます。



黒背景



白背景

効果音遊び

【左側面から見た図】

左ボタン

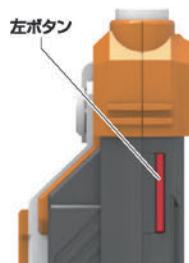

ホーム画面の状態でカイザフォンXXの左ボタンを短押しします。
⇒押す度に下記表の効果音が順番に鳴ります。

順番	効果音一覧
1	草加覚醒音
2	拳から砲撃する時の砲撃音
3	チョーカーが燃える音
4	上空に砲撃する時の砲撃音

※「4」を鳴らした直後に変身した場合、変身後に「砲撃を響る音」を鳴らすことができます。(P.11参照)



変身アプリ

「変身アプリ」をタップします。
⇒「変身用数字キー入力画面」に移行します。
「コード入力遊び」、「変身遊び」を行うことができます。

※戻る場合は、画面右下の矢印のアイコンをタップします。

変身アプリ



変身用数字キー
入力画面

コード入力遊び

下記表に記載の「3~4桁の数字」+「ENTER」をタップします。
⇒入力コードに応じた音声が鳴ります。

※入力が高まっていると「エラー音声」が鳴り、画面に「ERROR」と表示されます。

入力コード	音声一覧
103 + ENTER	シングルモード
106 + ENTER	バーストモード
279 + ENTER	チャージ
3814 + ENTER	ジェットスライガー ゲット イントゥ ジ アクション
3821 + ENTER	ジェットスライガー カムクローサー
3848 + ENTER	ジェットスライガー テイクオフ
9814 + ENTER	サイドバッシュャー ゲット イントゥ ジ アクション
9821 + ENTER	サイドバッシュャー カムクローサー
9826 + ENTER	サイドバッシュャー バトルモード

入力コード	音声一覧
9886 + ENTER	サイドバッシュャー ビークルモード
9232 + ENTER	カイザショット エクシードチャージ
9276 + ENTER	カイザショット フット イントゥ モーション
9432 + ENTER	カイザブレイガン エクシードチャージ
9476 + ENTER	カイザブレイガン フット イントゥ モーション
9532 + ENTER	カイザポインター エクシードチャージ
9576 + ENTER	カイザポインター フット イントゥ モーション
9632 + ENTER	カイザクロスラッシュャー エクシードチャージ
9676 + ENTER	カイザクロスラッシュャー フット イントゥ モーション



▶変身遊び

※別売りの「CSM カイザギア」付属のカイザドライバー、または、今後発売予定の「CSM カイザギア ver.2」付属のカイザドライバーを使用します。

- 1 画面の「9」→「1」→「3」→「ENTER」を順番にタップします。
⇒「スタンディングバイ」+「変身待機音」が鳴ります。



※入力が間違っていると「エラー音声」が鳴り、画面に「ERROR」と表示されます。

※変身待機音中にカイザフォンXXの左ボタンを押すと下記音声が鳴ります。

- 1回目:カイザフォンXXを構える音
(台詞モードがONの場合は「変身」の台詞が追加されます。)
2回目:カイザフォンXXをセットする音

- 2 「変身待機音」が鳴っている状態で、CSM カイザドライバー(別売り)のホルダーに図の向きでセットします。



CSM カイザドライバー(別売り)

- 3 カイザフォンXX 本体をホルダーと共に矢印の方向に倒します。
⇒「コンプリート」+「変身音A」が鳴り、<変身後状態>に移行します。

※<変身後状態>の操作はP.29をご確認ください。
※取り外す際は、逆の手順で行います。

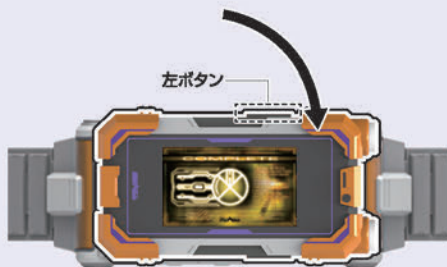

※P.10の「効果音遊び」で「4_上空に砲撃する時の砲撃音」を鳴らした直後に変身した場合、変身直後のこの画面表示中にカイザフォンXXの左ボタンを押すことで「砲撃を認める音」が鳴ります。

変身音のバリエーション選択

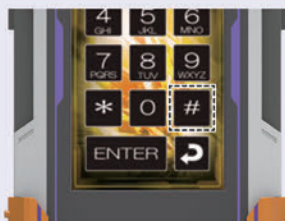

「変身用数字キー入力画面」で「#」を任意の回数(最大3回)タップします。
⇒「選択音」が鳴ります。その後「変身遊び」の操作を行うことで変身音が変わります。

回数	選択音	変身パターン
1	ワン	変身音B
2	ツー	変身音C
3	ポピッ	変身音A



スタンガンモードアプリ

- 1 「スタンガンモードアプリ」をタップします。
→「スタンガンモード画面」に移行します。

スタンガンモード
アプリ



スタンガン
モード画面

- 2 スタンガンモード画面の状態で、
カイザフォンXXの右ボタンを短押しします。
→LEDが点滅し、「効果音」が鳴ります。

※戻る場合は、画面左下の
矢印のアイコンをタップします。



【右側面から見た図】

右ボタン

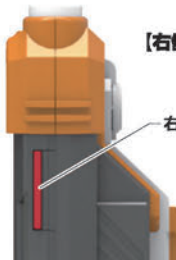

ビームモードアプリ

- 1 「ビームモードアプリ」を
タップします。
→「ビームモード画面」に
移行します。

ビームモード
アプリ



ビームモード
画面

- 2 ビームモード画面の状態で、
カイザフォンXXの右ボタンを短押しします。
→LEDが発光し、「効果音」が鳴ります。

※戻る場合は、画面左下の
矢印のアイコンをタップします。



【右側面から見た図】

右ボタン

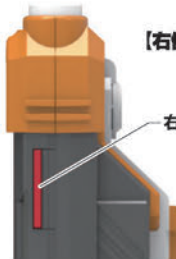



サイドバッチャーアプリ

「サイドバッチャーアプリ」をタップします。
 ⇒「サイドバッチャー呼出音」が鳴り、
 「ビークルモード画面」が表示されます。

※サイドバッチャーアプリ起動後は、カイザフォンXXを右に90度傾けて操作します。
 ※サイドバッチャーアプリ起動後は、「ビークルモード」になります。

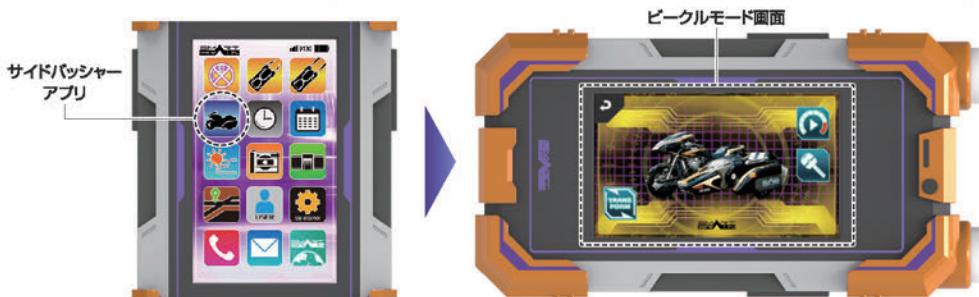

▶ビークルモード時の各アイコンについて

「ビークルモード」の状態では、画面の「各アイコン」をタップします。
 ⇒アイコンに応じた各音声・動作が発動します。



走行アイコン

「走行音」が鳴ります。



キーアイコン

「アイドル音」が鳴ります。



変形アイコン

「ビークルモード画面」から
 「バトルモード画面」に変わります。

▶バトルモード時の各アイコンについて

「バトルモード」の状態では、画面の「各アイコン」をタップします。
 ⇒アイコンに応じた各音声・動作が発動します。



歩行アイコン

「歩行音」が鳴ります。



アームアイコン

「打撃音」が鳴ります。



ミサイルアイコン

「ミサイル音」が鳴ります。



変形アイコン

「バトルモード画面」から
 「ビークルモード画面」に変わります。

※戻る場合は、画面左上の矢印のアイコンをタップします。



時計アプリ

「時計アプリ」をタップします。→「時計画面」に移行し、現在の時間を確認できます。

※戻る場合は、画面左上の矢印のアイコンをタップします。



左ボタン

時計アプリを開いた状態で、左ボタンを押します。→「スマートレディのアプリ解除」が働きます。

【左側面から見た図】

▶ 時間設定の仕方

※ 時計精度: 日差±10秒 ※ 日時がズレた場合は、下記の操作を行って再度設定してください。

- 1 「時計表示」をタップします。
→「カレンダー設定画面」に移行します。

※戻る場合は、画面左上の矢印のアイコンをタップします。

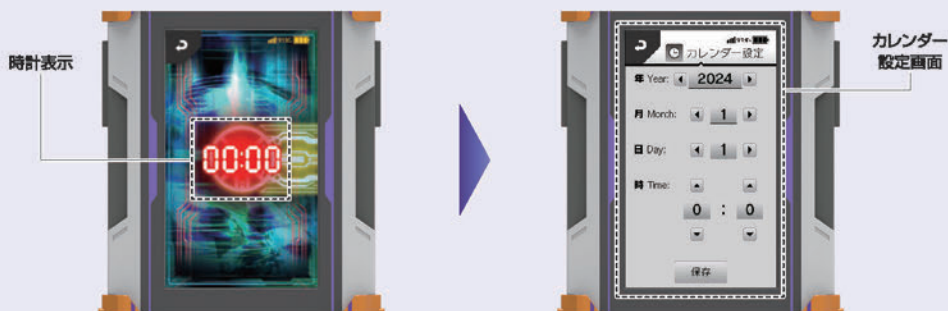

- 2 初回起動時と同様に「年」、「月」、「日」、「時」の数字の左右と上下にある「矢印マーク」をタップして時間を合わせます。

- 3 時間を合わせ終わったら、画面下にある保存をタップします。
→設定した日時が保存され、「時計画面」に戻ります。

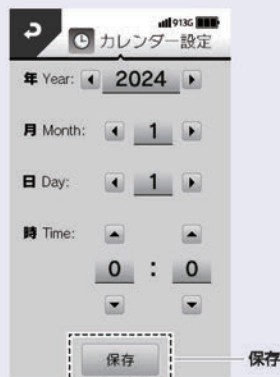



カレンダーアプリ

「カレンダーアプリ」をタップします。

⇒「カレンダー画面」に移行し、現在日時から前後6か月のカレンダーを確認できます。

※戻る場合は、画面上上の矢印のアイコンをタップします。

カレンダーアプリ



カレンダー画面



左ボタン



カレンダーアプリを開いた状態で、左ボタンを押します。⇒「スマートレディのアプリ解脫」が鳴ります。

【左側面から見た図】

▶スタンプの押印

- 1 カレンダー画面で、スタンプを押したい「日付」をタップします。
⇒「スタンプ選択画面」が表示されます。

日付



スタンプ
選択画面



- 2 押したいスタンプをタップします。
⇒選択した日付にスタンプが押印されます。

スタンプをタップ



※スタンプ選択画面を閉じるには、「X」をタップしてください。
※スタンプを消したい場合は、同様の操作を再度行ってください。
※スタンプは1種のみ押すことができます。



天気アプリ ※現実の天気とは異なります。

「天気アプリ」をタップします。

⇒「天気画面」に移行し、

現在日時から1週間分の「ファイズ世界の天気」を確認できます。

※戻る場合は、画面左上の矢印のアイコンをタップします。

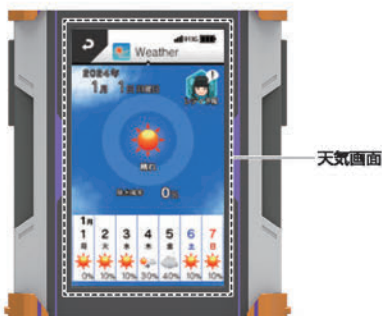

▶スマートレディの天気予報

「レディ予報アイコン」をタップします。

⇒ウィンドウが開き、「スマートレディの天気予報」が再生されます。

※レディ予報のウィンドウを閉じるには「X」をタップしてください。





カメラアプリ ※実際の撮影機能はありません。

「カメラアプリ」をタップします。

→「フォルダ画面」に移行し、フォルダ内の画像を見ることができます。

※異なる場合は画面左上の矢印のアイコンをタップします。

※画面を下から上にスワイプすると、画像一覧を見ることができます。



カメラアプリ



フォルダ画面

左ボタン

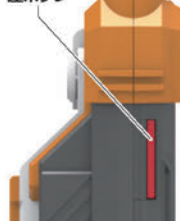

【左側面から見た図】

カメラアプリを開いた状態で、左ボタンを押します。
→「スマートレディのアプリ解説」が鳴ります。

▶ 画像の見方

任意の画像をタップします。

→選択した画像が拡大されます。

※横向きで表示される画像もあります。

※拡大された画像を再びタップすることでフォルダ画面に戻ります。

画像をタップ



SMART LADY



ミュージックアプリ

「ミュージックアプリ」をタップします。
→「BGM選択画面」に移行し、
BGM一覧を見ることができます。

※戻る場合は、画面左上の矢印のアイコンをタップします。
※画面を下から上にスワイプすると、BGM一覧を見ることができます。



▶BGMの再生の仕方

BGM選択画面で、任意の「BGM名」をタップします。→「イコライザ画面」に移行し、選択したBGMが再生されます。



「イコライザ画面」と「BGM選択画面」では、各マークをタップすると下記操作を行うことができます。

■マーク (BGM再生中に表示)	再生中のBGMが停止します。	▶▶マーク	次のBGMが再生されます。
▶▶マーク (BGM停止中に表示)	停止中のBGMが再生されます。	◀◀マーク	前のBGMが再生されます。

※戻る場合は、画面左上の矢印のアイコンをタップします。
※BGMは再生が完了すると停止します。
※BGM再生中に、「イコライザ画面→BGM選択画面に戻る」または、「BGM選択画面→ホーム画面に戻る」と
BGMは停止せずに再生を続けます。停止する場合は、ミュージックアプリ内で「■マーク」をタップして停止させてください。

▶お気に入り設定の仕方

- 1 BGM選択画面で、「★マーク」をタップします。
→「★」が「★」になり、お気に入り設定することができます。

※タップする回数に応じて「★」～「★」になります。
※イコライズ画面でもお気に入り設定することができます。



- 2 「★」～「★」の状態で「変身アプリ」を起動すると、右記表のタイミングでお気に入り設定したBGMが自動再生されます。

★マーク	変身アプリ起動時
★マーク	変身音の「コンプリート」と同時タイミング
★マーク	変身音終了後



地図アプリ ※現実の地図ではありません。

「地図アプリ」をタップします。⇒「地図」が開きます。

※戻る場合は、画面左上の矢印のアイコンをタップします。

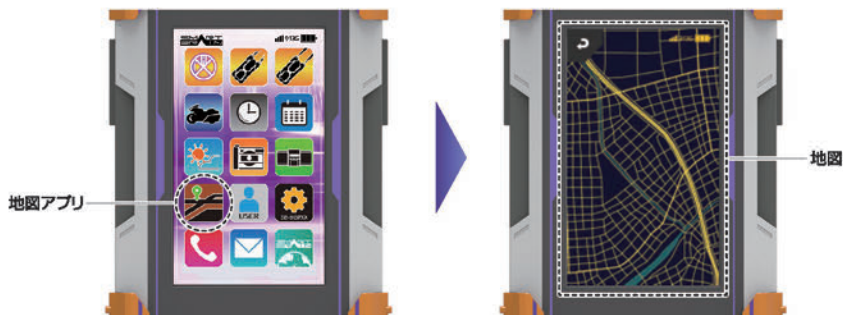

▶オルフェノクサーチ演出

地図を開くと、「オルフェノクサーチ演出」が始まり、ランダムで「オルフェノク出現無し」、または「オルフェノク出現」の情報が表示されます。画面右下のレディ案内アイコンをタップすると、「スマートレディのオルフェノク出現アナウンス」が鳴ります。

※戻る場合は、画面左上の矢印のアイコンをタップします。

オルフェノク出現無しの場合

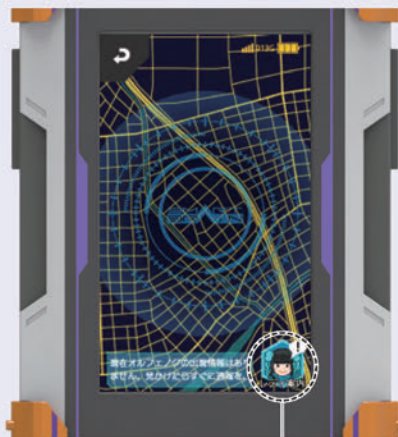

オルフェノク出現の場合



OR

レディ案内
アイコン





ユーザーIDアプリ

「ユーザーIDアプリ」をタップします。
 →「ユーザーID画面」が開き、「ユーザー情報」を見ることができます。

※戻る場合は、画面左上の矢印のアイコンをタップします。
 ※一定時間ごとに画像が切り替わります。

ユーザーIDアプリ



ユーザーID画面



▶台詞の再生

1 画面右上の「音声アイコン」をタップします。
 →「ボイスリスト画面」に移行します。

※戻る場合は、画面左上の矢印のアイコンをタップします。
 ※画面を下から上にスワイプすると、ボイスリスト一覧を見ることができます。

音声アイコン



ボイスリスト画面



- 2 ボイスリスト画面で項目を選択します。
 ⇒選択した項目の「台詞画面」が表示され、「台詞」が再生されます。台詞再生中に「■マーク」をタップすると、台詞が停止します。



「ボイスリスト画面」と「台詞画面」では、各マークをタップすると下記操作を行うことができます。

■マーク (台詞再生中に表示)	再生中の台詞が停止します。	▶マーク	次の台詞が再生されます。
▶マーク (台詞停止中に表示)	停止中の台詞が再生されます。	◀マーク	前の台詞が再生されます。

※戻る場合は、画面左上の矢印のアイコンをタップします。



通話アプリ ※実際の通話機能はありません。

「通話アプリ」をタップします。⇒「ダイヤル画面」が開きます。

※戻る場合は、画面右下の矢印のアイコンをタップします。



▶キャラクターへの発信

番号をタップして「通話ボタン」をタップします。
⇒「巧」または「真理」に発信します。
発信後、「草加雅人の通話台席(全2種)」が鳴ります。

※「通報ボタン」をタップすると、
「スマートブレイン総合受付センター」に繋がります。

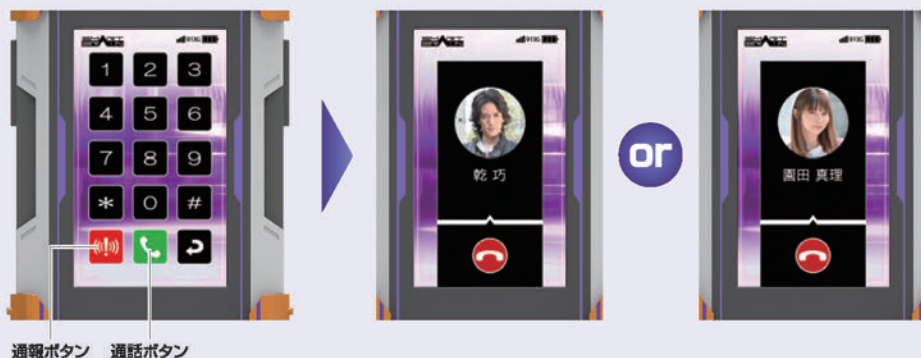

着信遊び

「通話アプリ起動後」に再びホーム画面に戻った状態で一定時間操作がなかった場合、「巧(全1種)」か「真理(全3種)」のいずれから着信があります。

※通話アプリの
使い方は、P.23を
ご確認ください。

※着信中に一定時間
操作をしなかった
場合、着信が
終了します。



▶ 着信に応答する場合

- 1 「通話ボタン」をタップします。
⇒表示されているキャラクターの台詞が鳴ります。

通話ボタン



- 2 台詞が鳴り終わったら「通話終了ボタン」をタップします。
⇒通話が終了し、ホーム画面に戻ります。

通話終了ボタン



▶ 着信に応答しない場合

「通話終了ボタン」をタップします。⇒着信が止まり、ホーム画面に戻ります。

通話終了ボタン

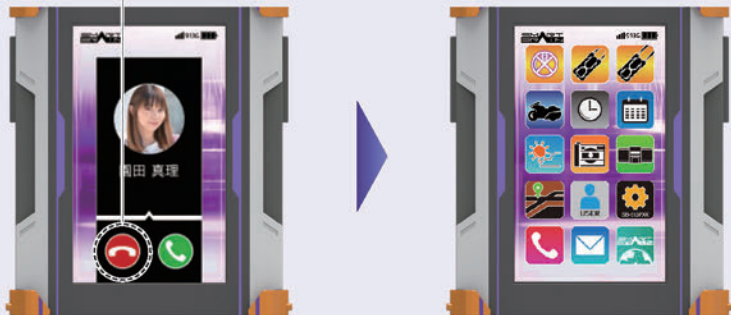



メールアプリ ※実際のメール送受信機能はありません。

「メールアプリ」をタップします。⇒「メール受信画面」が開きます。

※戻る場合は、画面左上の矢印のアイコンをタップします。

メールアプリ



メール受信画面



左ボタン



【左側面から見た図】

メールアプリを開いた状態で、左ボタンを押します。
⇒「スマートレディのアプリ解説」が鳴ります。

▶ 受信メールの確認

「受信メールのタブ」で受信メール一覧を見ることができます。

各受信メールを選択すると、「受信メール内容」を表示することができます。

※戻る場合は、「×」をタップします。

受信メールのタブ



受信メール内容

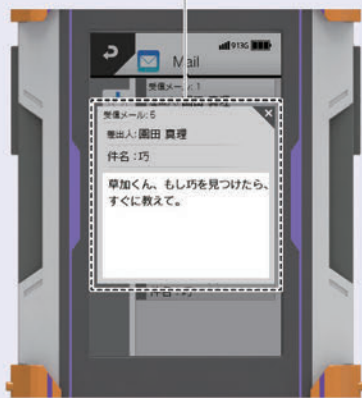

▶送信メールの確認

- 1 「受信メールのタブ」の下にある、「送信メールのタブ」をタップします。
⇒「送信メール画面」に切り替わり、送信メール一覧を見ることができます。



- 2 各送信メールを選択すると、「送信メール内容」を表示することができます。

※戻る場合は、「×」をタップします。

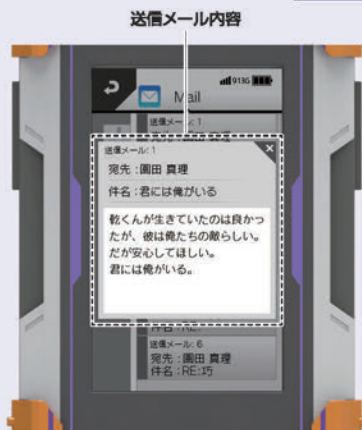



インターネットアプリ ※実際のインターネット通信機能はありません。

「インターネットアプリ」をタップします。
 →「スマートブレイン社のHP」が開きます。
 画面を下から上にスワイプすることで、ページがスクロールされます。

※戻る場合は、画面左上の矢印のアイコンをタップします。
 ※一定時間ごとに画像が切り替わります。



インターネットアプリ



スマートブレイン社のHP



▶「オルフェノク通報のお願いページ」への接続

- 1 「オルフェノク通報のお願いバナー」をタップします。
 →「オルフェノク通報のお願いページ」に接続します。画面を下から上にスワイプすることで、ページがスクロールされます。



オルフェノク通報のお願いバナー



オルフェノク通報のお願いページ

- 2 「スマートレディからのメッセージ」横の「動画サムネイル」をタップします。
 →「スマートレディからのメッセージ画面」に切り替わり、「スマートレディのメッセージ音声」が鳴ります。

※画面を再度タップすると、音声は止まります。

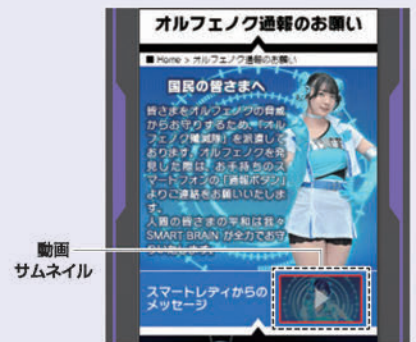

動画サムネイル



スマートレディからのメッセージ画面

▶「トップメッセージページ」への接続

「Top messageバナー」をタップします。

→「トップメッセージページ」に接続します。画面を下から上にスワイプすることで、ページがスクロールされます。



<変身後状態>でのカイザフォンXXの遊び方

<変身後状態>のカイザフォンXXの「メモリ画面」をタップします。→「ホーム画面<変身後状態>」に切り替わります。

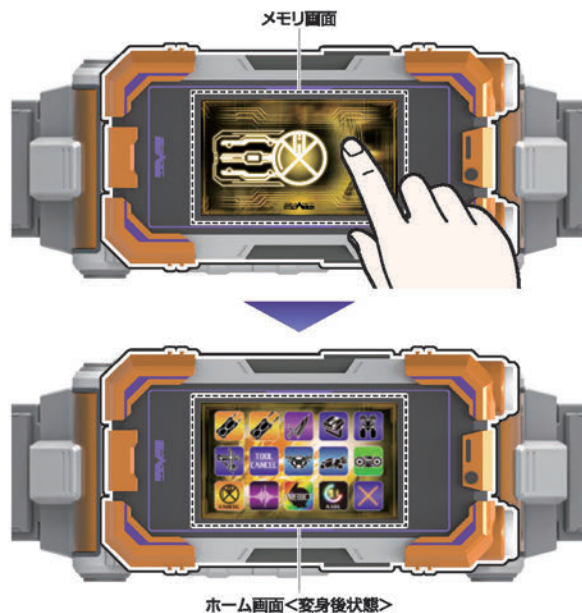

※カイザドライバーから取り外すと、
縦画面に切り替わります。



各アプリの起動

ホーム画面<変身後状態>に表示されたアプリをタップすることで各アプリを起動することができます。
アプリごとの説明は、下記に記載の各ページをご参照ください。

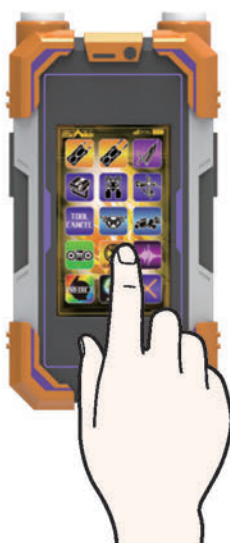

 スタンガンモードアプリ ▶ P.30	 ビームモードアプリ ▶ P.31	 カイザクロスラッシャーアプリ ▶ P.32
 カイザショットアプリ ▶ P.33	 カイザポインターアプリ ▶ P.33	 カイザレイガンアプリ ▶ P.33
 ツールキャンセルアプリ ▶ P.34	 サイドバッシャーアプリ ▶ P.35	 ジェットスライガーアプリ ▶ P.36
 ミュージックアプリ ▶ P.37~38	 変身解除アプリ ▶ P.43	 ボイスアプリ ▶ P.39
 予測AIアプリ ▶ P.39	 アクセルフォームアプリ ▶ P.40	 エクシードチャージアプリ ▶ P.41~42



スタンガンモードアプリ ※カイザドライバーから取り外して行います。

- 1 「スタンガンモードアプリ」をタップします。
⇒「スタンガンモード画面」に移行します。

スタンガンモード
アプリ



スタンガンモード画面



- 2 スタンガンモード画面の状態で、
カイザフォンXXの右ボタンを短押しします。
⇒LEDが点滅し、「効果音」が鳴ります。

※戻る場合は、画面左下の
矢印のアイコンをタップします。



【右側面から見た図】

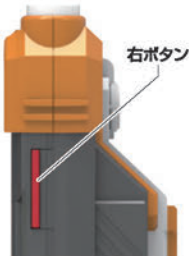

▶エクシードチャージ

- 1 「エクシードチャージ」のマークをタップします。
⇒「エクシードチャージ待機音」が鳴り、
「エクシードチャージ画面」に切り替わります。



エクシード
チャージ



エクシードチャージ
画面

- 2 「エクシードチャージ待機音」が
鳴っている間に、
右ボタンを短押しします。
⇒「必殺技音」が鳴り、画面演出と同時に
LEDが発光します。

【右側面から見た図】

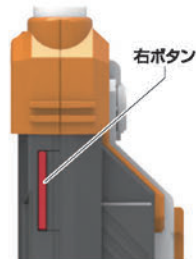



ビームモードアプリ ※カイザドライバーから取り外して行います。

- 1 「ビームモードアプリ」をタップします。
⇒「ビームモード画面」に移行します。

ビームモード
アプリ



ビームモード画面



- 2 ビームモード画面の状態で、
カイザフォンXXの右ボタンを短押しします。
⇒LEDが点滅し、効果音が鳴ります。

※戻る場合は、画面左下の
矢印のアイコンをタップします。



【右側面から見た図】

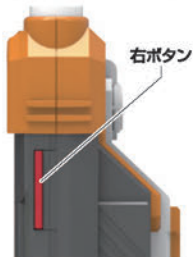

▶エクシードチャージ

- 1 「エクシードチャージ」のマークをタップします。
⇒「エクシードチャージ待機音」が鳴り、
「エクシードチャージ画面」に切り替わります。



エクシード
チャージ



エクシードチャージ
画面

- 2 「エクシードチャージ待機音」が
鳴っている間に、
右ボタンを短押しします。
⇒「必殺技音」が鳴り、画面演出と同時に
LEDが発光します。

【右側面から見た図】

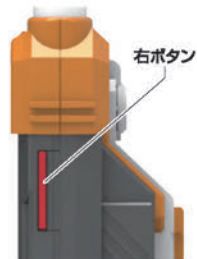



カイザクロスラッシャーアプリ

- 1 「カイザクロスラッシャーアプリ」をタップします。
→画面演出と同時に「カイザクロスラッシャー出現音」が鳴り、「カイザクロスラッシャー画面」が開きます。

カイザクロスラッシャーアプリ



カイザクロスラッシャー画面



- 2 カイザクロスラッシャー画面の後、「メモリ画面」に切り替わります。

※次ページの「カイザショットアプリ」、「カイザポインターアプリ」、「カイザブレイガンアプリ」も同様です。

メモリ画面



EMST



カイザショットアプリ

「カイザショットアプリ」をタップします。

→画面演出と同時に「カイザショット出現音」が鳴り、「カイザショット画面」が開きます。その後、「メモリ画面」に切り替わります。

カイザショットアプリ



カイザショット画面

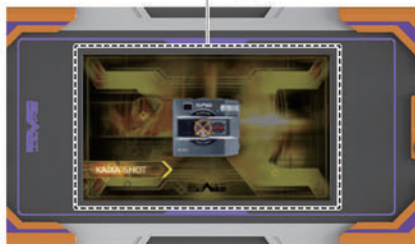

カイザポインターアプリ

「カイザポインターアプリ」をタップします。

→画面演出と同時に「カイザポインター出現音」が鳴り、「カイザポインター画面」が開きます。その後、「メモリ画面」に切り替わります。

カイザポインターアプリ



カイザポインター画面



カイザブレイガンアプリ

「カイザブレイガンアプリ」をタップします。

→画面演出と同時に「カイザブレイガン出現音」が鳴り、「カイザブレイガン画面」が開きます。その後、「メモリ画面」に切り替わります。

カイザブレイガンアプリ



カイザブレイガン画面



▶武器の複数出現(カイザショット、カイザポインター、カイザブレイガンのみ)

※上記3種の武器は、最大2つまで出現させることができます。「カイザショット出現」→「カイザポインター出現」を例に説明します。

「カイザショットアプリ」をタップして、カイザショットを出現させます。

その後、ホーム画面に戻り「カイザポインターアプリ」をタップしてカイザポインターを出現させます。

⇒先に出現させた「カイザショット」が左側に表示、後に出てきた「カイザポインター」が右側に表示されます。

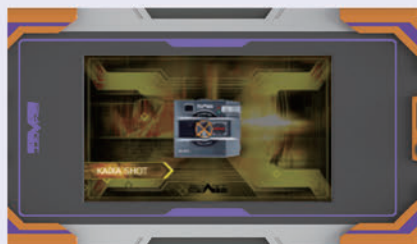

- ※武器を出現させた後、カイザクロスラッシャーアプリを起動した場合、出現アイテムはカイザクロスラッシャーのみとなります。
- ※2つの武器を出現させた状態で3目の武器を出現させると、1目の武器がキャンセルされ、2目と3目の武器の2種が画面に表示されます。

TOOL
CANCEL

ツールキャンセルアプリ ※各武器アプリを起動した後に使用します。

いずれかの武器を出現させた後に、「ツールキャンセルアプリ」をタップします。

⇒キャンセル演出と同時に出現させた武器が取り消されます。

ツールキャンセルアプリ



▶武器を2種出現させている場合

2種のキャンセル演出が表示され、各武器が取り消されます。

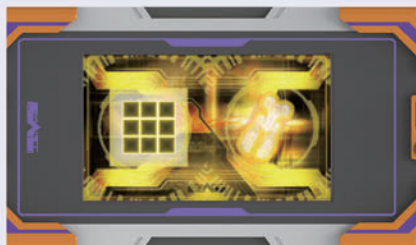

▶武器を出現させていない場合

事前に武器を出現させていない場合にタップすると、「ERROR」が画面に表示されます。





サイドバッシャーアプリ

「サイドバッシャーアプリ」をタップします。
 →「サイドバッシャー呼出音」が鳴り、
 「バトルモード画面」が表示されます。

※サイドバッシャーアプリ起動後は、「バトルモード」になります。
 ※カイザドライバから外して起動した場合も、横画面になります。

サイドバッシャーアプリ



バトルモード画面



▶バトルモード時の各アイコンについて

「バトルモード」の状態で、画面の「各アイコン」をタップします。
 →アイコンに応じた各音声・動作が発動します。

バトルモード画面



歩行アイコン

「歩行音」が鳴ります。



アームアイコン

「打撃音」が鳴ります。



ミサイルアイコン

「ミサイル音」が鳴ります。



変形アイコン

「バトルモード画面」から
「ビークルモード画面」に変わります。

▶ビークルモード時の各アイコンについて

「ビークルモード」の状態で、画面の「各アイコン」をタップします。
 →アイコンに応じた各音声・動作が発動します。

ビークルモード画面



走行アイコン

「走行音」が鳴ります。



キーアイコン

「アイドリング音」が鳴ります。



変形アイコン

「ビークルモード画面」から
「バトルモード画面」に変わります。

※戻る場合は、画面左上の矢印のアイコンをタップします。



ジェットスライガーアプリ

「ジェットスライガーアプリ」をタップします。
 →「ジェットスライガー呼出音」、「走行音」が鳴り、
 「ジェットスライガー画面」が表示されます。

※真る場合は、画面左上の矢印のアイコンをタップします。
 ※カイザドライバーから外して起動した場合も、横画面になります。

ジェットスライガーアプリ



ジェットスライガー画面



▶各アイコンについて

画面の「各アイコン」をタップします。
 →アイコンに応じた各音声・動作が発動します。



ジェットアイコン

「ジェット走行音」が鳴ります。



ミサイルアイコン

「ミサイル発射音」が鳴ります。



浮遊アイコン

「浮遊音」が鳴ります。

ジェットアイコン

浮遊
アイコン



ミサイル
アイコン





ミュージックアプリ

「ミュージックアプリ」をタップします。
⇒「BGM選択画面」に移行し、
BGM一覧を見ることができます。

※戻る場合は、画面左上の矢印のアイコンをタップします。
※画面を下から上にスワイプすると、BGM一覧を見ることができます。
※カイザドライバーから外して起動した場合、縦画面になります。

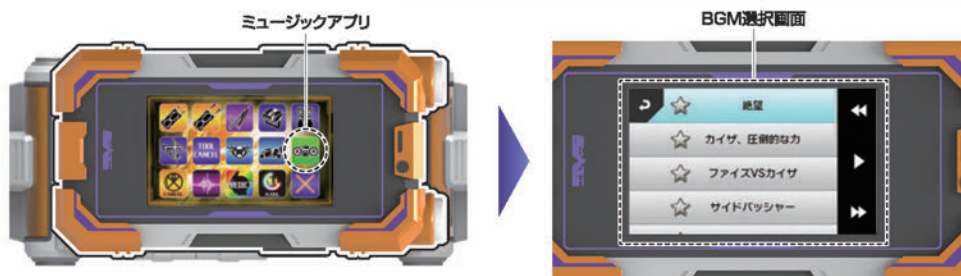

▶BGMの再生の仕方

BGM選択画面で、任意の「BGM名」をタップします。⇒「イコライゼ画面」に移行し、選択したBGMが再生されます。

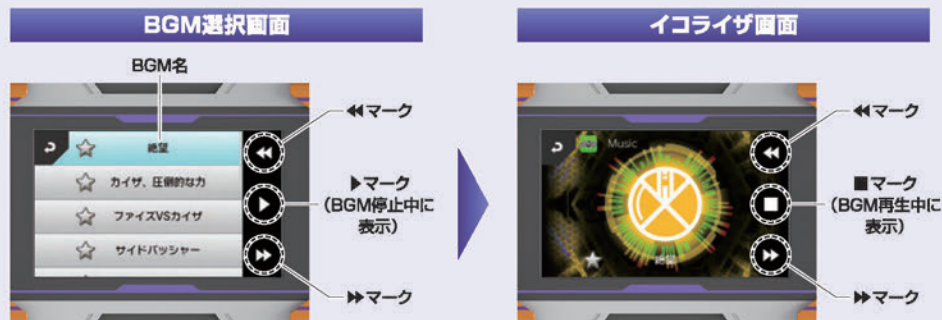

「イコライゼ画面」と「BGM選択画面」では、各マークをタップすると下記操作を行うことができます。

■マーク (BGM再生中に表示)	再生中のBGMが停止します。	▶マーク	次のBGMが再生されます。
▶マーク (BGM停止中に表示)	停止中のBGMが再生されます。	◀マーク	前のBGMが再生されます。

※戻る場合は、画面左上の矢印のアイコンをタップします。
※BGMは再生が完了すると停止します。
※BGM再生中に、「イコライゼ画面→BGM選択画面に戻る」または、「BGM選択画面→メモリ画面(ホーム画面)に戻る」と
BGMは停止せずに再生を続けます。停止する場合は、ミュージックアプリ内で「■マーク」をタップして停止させてください。



▶お気に入り設定の仕方

- 1 BGM選択画面で、「★マーク」をタップします。
→「★」が「☆」になり、お気に入り設定することができます。

※タップする回数に応じて「★」～「☆」になります。
※イコライゼ画面でもお気に入り設定することができます。

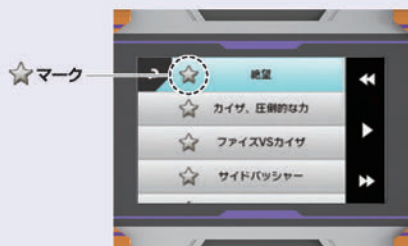

- 2 「★」～「☆」の状態一度変身解除をして、再度「変身アプリ」を起動すると、右記表のタイミングでお気に入り設定したBGMが自動再生されます。

★マーク	変身アプリ起動時
☆マーク	変身音の「コンプリート」と同時タイミング
☆マーク	変身音終了後



ボイスアプリ

「ボイスアプリ」をタップします。

→タップするたびに右配表の「草加雅人の台詞」が順番に鳴ります。

※13の台詞が鳴った後は、1に戻ります。

ボイスアプリ



台詞一覧

1	はああっ!
2	ふん!
3	はっ!
4	ふははははは。
5	真理、君はどんな姿でも美しい。
6	長い付き合いだったが、終わらだ。
7	はあっ!
8	なぜ旧式のフェイスに。 ふっ。自ら勝利を捨てた…という解釈でいいのかな。
9	なに…/ひな…!
10	うわああああっ!
11	ちっ、金魚の分際で…。
12	乾、どげ!
13	俺のことを好きにならない金魚は邪魔なんだよ。



予測AIアプリ

1 「予測AIアプリ」をタップします。

→「予測演出画面」に切り替わり、「効果音」が鳴ります。

予測AIアプリ



予測演出画面

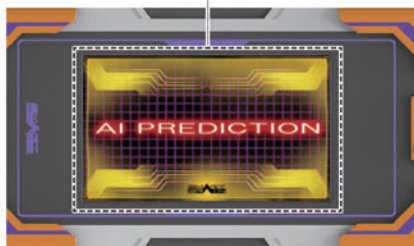

2 「予測演出画面」をタップします。

→「予測完了音」が鳴り、メモリ画面に戻ります。



メモリ画面





アクセルフォームアプリ

「アクセルフォームアプリ」をタップします。

→画面演出と同時に「アクセルフォーム変身音」が鳴り、「アクセルフォームメモリ画面」に切り替わります。

アクセルフォームアプリ



アクセルフォームメモリ画面



▶アクセルフォーム加速遊び

- 1 「アクセルフォームメモリ画面」をタップします。→画面演出と同時に「カウントダウン音」が鳴ります。



- 2 カウントダウンが0になると、「アクセルフォーム解除音」が鳴り、メモリ画面に戻ります。



アクセルフォームの「カウントダウン音」バリエーション選択

下記の設定に応じて「カウントダウン音」の音声が変わります。

設定アプリ 「武器との無線通信」	いずれかの 武器アプリ	アクセルフォーム変身後 (加速遊びの前)
ON	出現中	
OFF	出現中	フォンの左ボタンを押さない または2回押して「ビビッ」と鳴らす フォンの左ボタンを1回押して 「ワン」と鳴らす
ON/OFF問わず	出現無し	

カウントダウン音の変更内容

- 加速攻撃音+
「カイザギア ver.2」付属武器への無線通信
- 武器有り加速攻撃音(爆発音有り)
- 武器有り加速攻撃音(爆発音無し)
- 加速キック必殺技音(爆発音有り)



エクシードチャージアプリ ※カイザドライバーにセットした状態で行います。

▶無線通信をONにしている場合

- 1 今後発売予定の「CSM カイザギア ver.2」に付属予定の「カイザショット／カイザポインター／カイザブレイガン」の内、通信させたい武器の電源を入れます。

※各武器の操作方法は、今後発売予定の「CSM カイザギア ver.2」の取扱説明書をご参照ください。

- 2 エクシードチャージアプリをタップします。

⇒「エクシードチャージ演出画面」に切り替わり、同時に「送信音」が鳴って無線を送信します。

電源を入れた武器から「必殺技音」が鳴ります。

エクシードチャージアプリ



エクシードチャージ演出画面



▶無線通信をOFFにしている場合(武器を出現させていない状態)

エクシードチャージアプリをタップします。

⇒「エクシードチャージ演出画面」に切り替わり、同時に「キック必殺技音」が鳴ります。

エクシードチャージアプリ



エクシードチャージ演出画面



▶無線通信をOFFにしている場合(武器を出現させている状態)

事前に各武器を出現させていると、その武器の「必殺技音」が鳴ります。

①武器を1つ出現させている場合(カイザショットを例に説明しています)

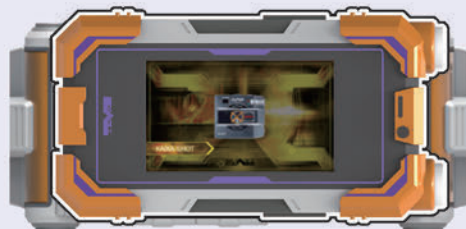

カイザショットを出現させた後に
エクシードチャージアプリをタップします。
→「エクシードチャージ演出画面」に切り替わり、
同時に「カイザショット必殺技音」が鳴ります。



エクシードチャージアプリ



エクシードチャージ演出画面

②武器を2つ出現させている場合(カイザショットとカイザポインターを例に説明しています)



カイザショットを出現させ、
続けてカイザポインターを出現させます。
その後、エクシードチャージアプリをタップします。
→「エクシードチャージ演出画面」に切り替わり、
1つ目に出現させた「カイザショット必殺技音」が鳴り、
続けて2つ目に出現させた「カイザポインター必殺技音」が
鳴ります。



エクシードチャージアプリ



エクシードチャージ演出画面



変身解除アプリ

カイザドライバーからカイザフォンXXを外し、「変身解除アプリ」をタップします。

→画面に「変身解除演出」が表示され、「変身解除音」が鳴ります。その後、ホーム画面<変身前状態>に移行します。

変身解除アプリ



変身解除演出



ホーム画面<変身前状態>



※カイザドライバーに取り付けた状態でも、同様の挙動になります。

