

セット内容

ゼログラジオンドライバー本体…1 カード…1 カードホルダー…1 ベルト(右)…1 ベルト(左)…1 ベルト留め…1

各部分名称

ゼログラジオンドライバー本体

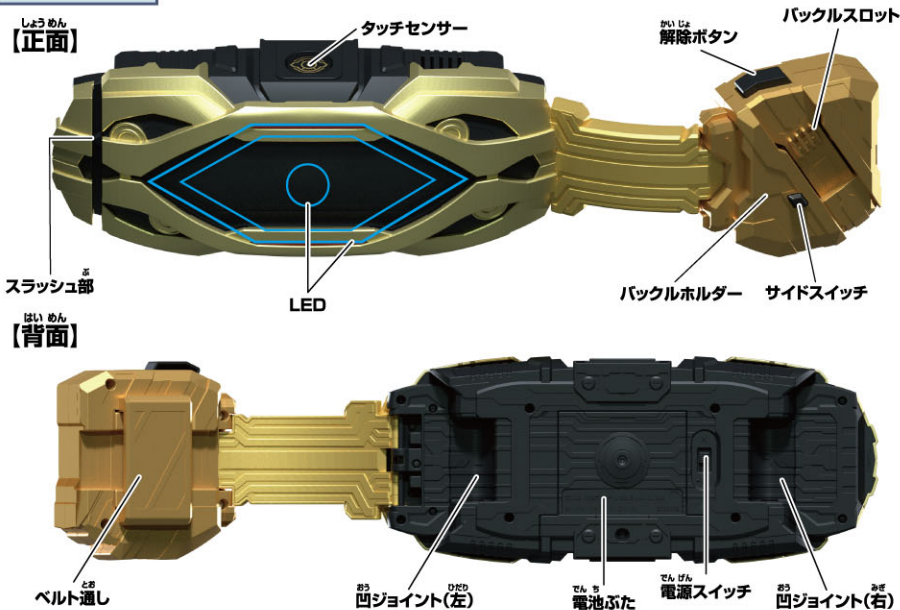

カード



※梱包時は
カードホルダーに
入っています。

【正面】



カードホルダー

【背面】

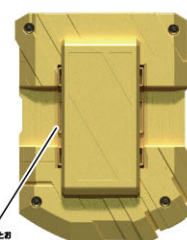

ベルト(右)

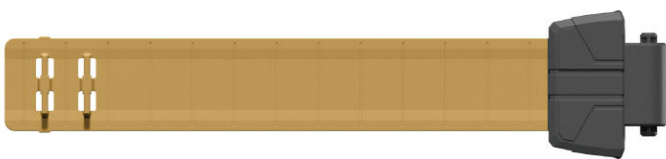

【背面】

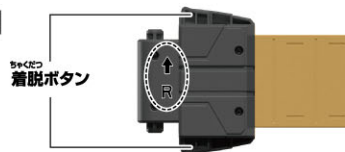

着脱ボタン

裏側にLと矢印の刻印があります。

ベルト(左)



【背面】

着脱ボタン

裏側にLと矢印の刻印があります。

ベルト留め



警告(けいこく)

保護者の方へ 必ずお読みください。

●小部品があります。誤飲・窒息の危険がありますので、3才未満のお子様には絶対に与えないでください。

注意(ちゅうい)

《電池を誤使用すると発熱・破裂・液漏れの恐れがあります。下記に注意してください》●二次電池、(充電式電池)は、絶対に使用しないでください。●古い電池と新しい電池、いろいろな種類の電池を混ぜて使わないでください。●+-(プラスマイナス)を正しくセットしてください。●遊んだ後は必ずスイッチを切り電池をはずしてください。電池を入れたままにしておくと、液漏れの恐れがあり危険です。●ショートさせたり充電、分解、加熱、火の中に入れてたりしないでください。●万一、電池から漏れた液が目に入ったときはすぐに大量の水で洗い、医師に相談してください。皮膚や服に付いた時は水で洗ってください。●廃棄するときは、自治体の廃棄物処理の指示に従ってください。●電池の交換は保護者の方が行ってください。●ぶつかけたり、ふりまわすなど乱暴な遊びをしないでください。●本商品には電子部品を使用しております。ペースメーカーをご使用の方は、本商品を身体に近づけないようご注意ください。●可動部の隙間には指などを入れないでください。はさまれてケガをする恐れがあります。●LEDの光の点滅を見続けしないでください。気分が悪くなったりする恐れがあります。



くちにいけない

〈使用上の注意〉

●本商品は精密な電子部品で構成されています。落としたり、水にぬらしたり、汚したり、分解したりしないでください。また、高温・低温になる所での使用、保管はさけてください。●プラスチック梱包材は開封後はすぐに捨ててください。●本商品を樹脂製のソファやシート、タイルなどの上に置かないでください。長時間接触していると色が移る場合があります。●可動部分・取付部分を無理な方向に強く引っ張ったり、曲げたりしないでください。●発音の一部にイントネーションが違っていたり、商品の特性上聞き取りにくいものがありますが、ご了承ください。●誤作動した場合は電源を入れ直してください。●ゼログラジオンドライバーにはレイズバックルシリーズ以外は取り付けしないでください。

ジリオンドライバーの乾電池の入れ方

※必ず保護者の方が行ってください。

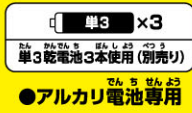

●この商品には、必ず新品のアルカリ電池を使用してください。
 ●使いかけの電池や異なる種類の電池を混ぜて使った場合、誤作動が起きたり、通常よりも早く電池が切れる場合があります。
 ●電池がなくなるまでの連続使用時間の目安は、約120分程度となります。
 ●同じ音(特に、起動音)を繰り返したり、音声が途中で止まる場合は電池切れの可能性が高いため、新品のアルカリ電池に交換してください。

※電源スイッチがX(OFF)になっていることを確認してください。
 ※音が小さくなって聞きとりにくくなったり、音が繰り返し鳴るなどの誤動作をする場合やLEDの発光が弱くなった場合は、すべて新しい電池に交換してください。

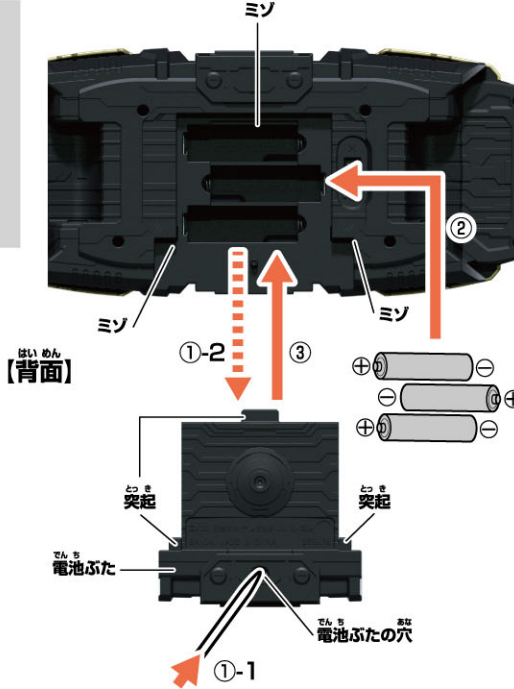

- 電池ぶたを取り外します。
 - 本体背面の電池ぶたの穴を先の細い棒などで押しながら、電池ぶたを取り外します。
- 乾電池を入れます。

単3乾電池3本(別売りのプラスマイクス)をそれぞれ間違えないように入れます。
- 電池ぶたを戻します。

電池ぶたの突起と本体のミソを合わせ、電池ぶたを閉じます。

電源の入れ方

ジリオンドライバー本体背面の電源スイッチをO(ON)にします。
 →LEDが光り、「起動音」が鳴ります。

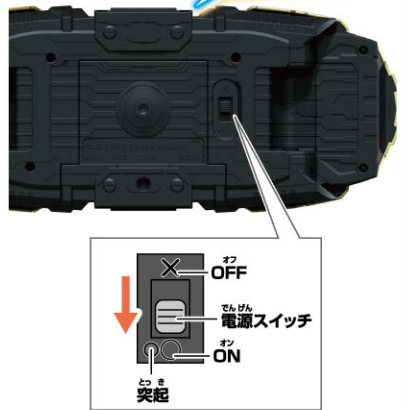

※遊び終わった後は、必ず電源スイッチをX(OFF)にしてください。

ジリオンドライバーの組み立てと装着の仕方

1 ベルト(右)・ベルト(左)の取り付け

- バックルホルダーにベルト(左)を通します。
- ジリオンドライバー本体背面の凹ジョイントの刻印(R・L)とベルト(右)・ベルト(左)裏側の刻印(R・L)を、矢印の向きに合わせてください。

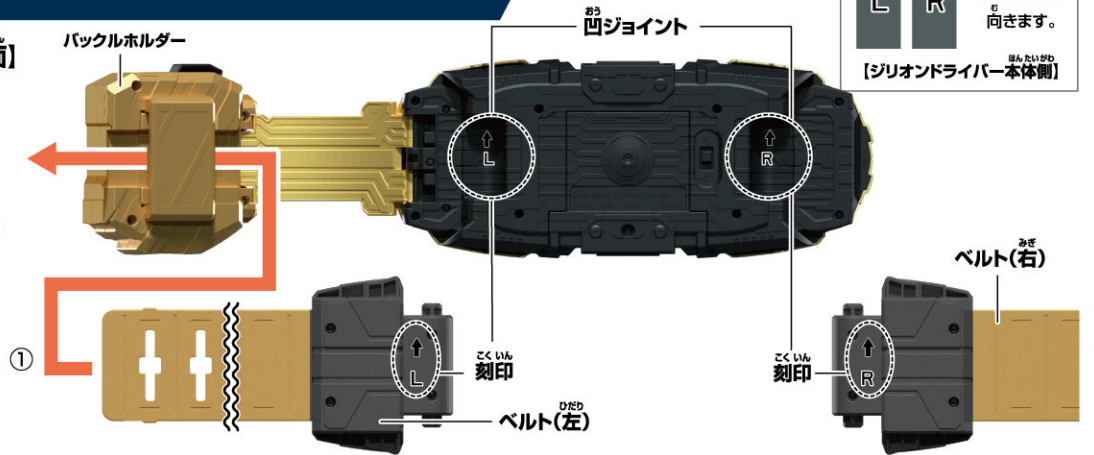

- ベルト(右)の着脱ボタンを押しながら、
 - ジリオンドライバー本体背面の凹ジョイント(右)に凸ジョイントを合わせます。

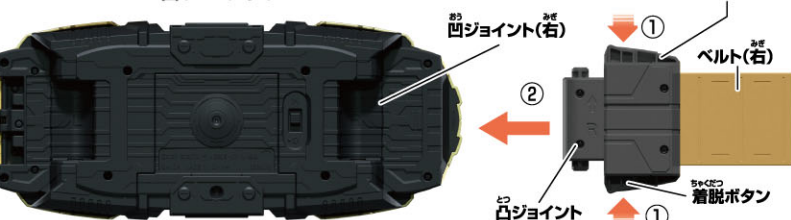

- 着脱ボタンを離して、凹凸ジョイントをしっかりとめ込みます。

※ベルト(左)も同様に行います。

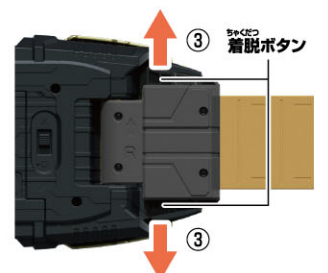

3

ベルト留めと

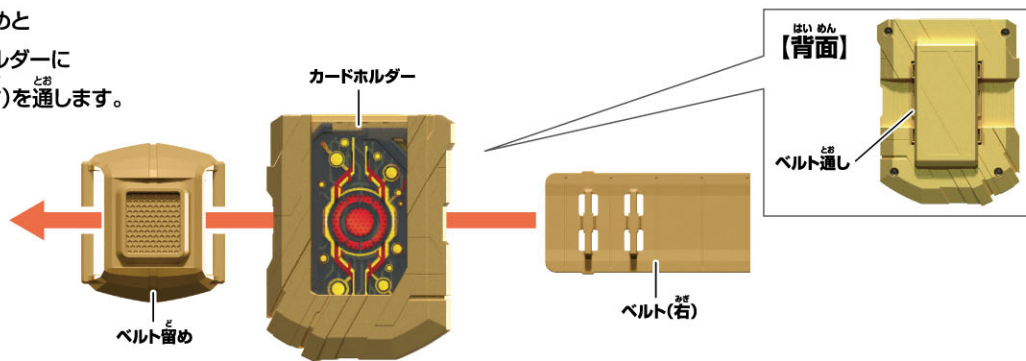
カードホルダーに
ベルト(右)を通します。

4

ベルトの調整

- 4-① ベルト(左)が外側になるように腰に巻き付け、体に合わせた位置で2つの突起をはめ込みます。

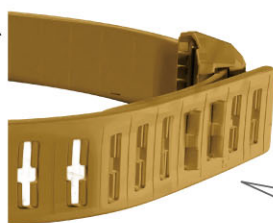

※パチンと音がするまで、はめ込みます。

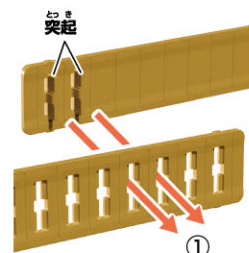

- 4-② ベルト留めをベルトが重なっている部分まで移動させます。

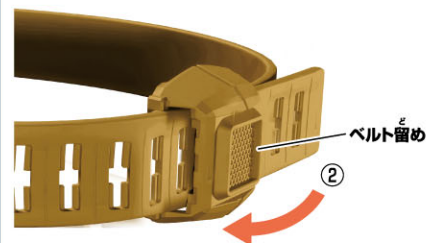

シリオンドライバー
かんせい
完成!

ベルトの取り外し方

はいめん【背面】

- ① 着脱ボタンを上下同時に押しながら、
② ベルト(右)を矢印の方向に引っばって取り外します。

※ベルト(左)も同様に行います。

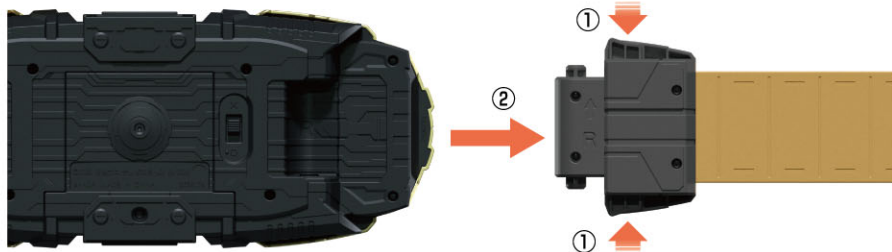

仮面ライダーリガドモードの起動方法

※ジリオンドライバーの電源を入れる前の状態から開始します。

ジリオンドライバー本体背面の

電源スイッチを○(ON)にします。

→中央のLEDが黄色に光り、「起動音」が鳴ります。

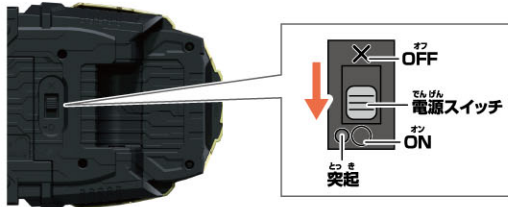

仮面ライダーリガドに変身!

※仮面ライダーリガドモードで起動した状態で行います。

①タッチセンサーに触れます。

→中央のLEDが光り、「変身待機音」が鳴ります。

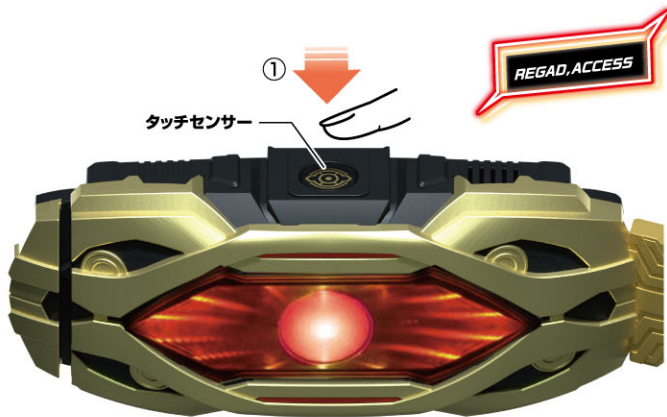

②カードをスラッシュします。

→LEDが光り、「変身音」が鳴ります。



時間加速遊び

※仮面ライダーリガドに変身した状態で行います。

タッチセンサーに触れます。

→中央のLEDが光り、「加速音」が鳴ります。

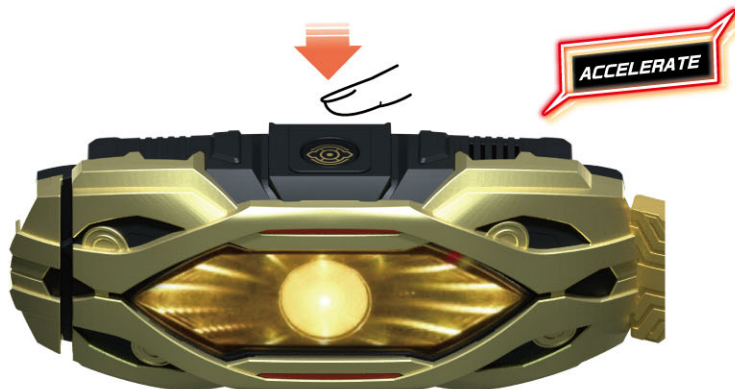

仮面ライダーリガドモードセリフ遊び

※仮面ライダーリガドモードで起動した状態で行います。

リガドモードで起動した後にバックルホルダーのサイドスイッチを押します。

→ジットのセリフが鳴ります。

※変身前・変身時・変身後で鳴るセリフが異なります。



変身前 ※最後のセリフが鳴った状態でサイドスイッチを押すと最初のセリフが鳴ります。

順番	セリフ
01	お安い御用だ
02	ツムリを第2の女神に変える
03	最上級のステータスを誇るブラックカードだ。これがあればプレミアムな力が与えられる
04	お前も操ってやろうか？
05	守れるもんなら守ってみろ
06	グランドエンドを完結させる
07	あいにく俺は世界平和もオーディエンスの数字も興味ないんでね
08	お前に拒否権はない！
09	俺はこの世界をバットエンドに導くために送り込まれたゲームマスターだからな
10	虫が迷い込んでいたか
11	余計な真似を
12	古代人に告ぐ。我々は遥か未来からこの時代へ訪れた存在だ
13	これより、この世界を破壊へと導く究極のリアリティショー「バッドエンドゲーム」を開幕する
14	ご希望に応じてやるか
15	…創世の呪縛を断ち切るとは。ならばお前を葬る
16	ククク…俺の存在に意味はない
17	好きにしろ

変身時 ※「仮面ライダーリガドに変身！」①で「変身待機音」が鳴っている間にサイドスイッチを押します。

順番	セリフ
01	変身！

変身後 ※最後のセリフが鳴った状態でサイドスイッチを押すと最初のセリフが鳴ります。

順番	セリフ
01	オーディエンスが願う限り、この世界のバットエンドは変わらない！
02	ハッ！
03	オリヤッ！

仮面ライダーリガドΩモードの起動方法

※ジリオンドライバーの電源を入れる前の状態から開始します。

バックルホルダーのサイドスイッチを押しながらジリオンドライバー本体背面の電源スイッチを○(ON)にします。
 →中央のLEDが赤色に光り、「起動音」が鳴ります。

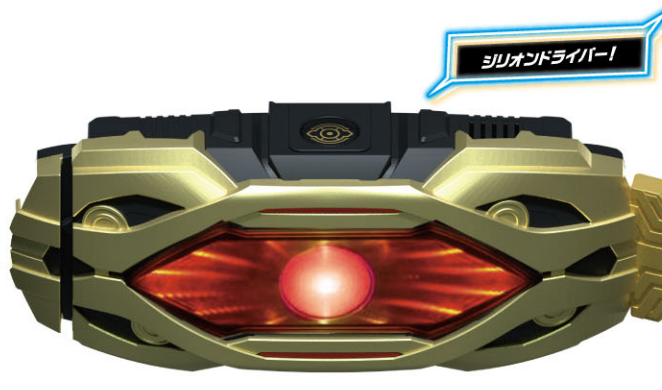
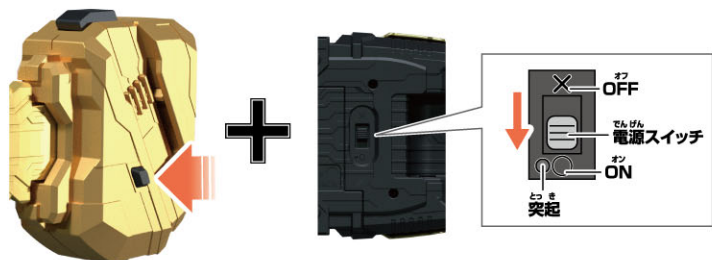

仮面ライダーリガドΩに変身!

※仮面ライダーリガドΩモードで起動した状態で行います。

①バックルホルダーのサイドスイッチを押します。
 →中央のLEDが光り、「変身待機音」が鳴ります。



②カードをスラッシュします。
 →LEDが光り、「変身音」が鳴ります。



時間操作遊び

※仮面ライダーリガドΩに変身した状態で行います。

①バックルホルダーのサイドスイッチを1回押します。
 →中央のLEDが光り、「加速音」が鳴ります。



②バックルホルダーのサイドスイッチを2回連続で押します。
 →中央のLEDが光り、「巻き戻し音」がなります。



仮面ライダーリガドΩモードセリフ遊び

※仮面ライダーリガドΩモードで起動した状態で行います。

リガドΩモードで起動した後タッチセンサーに触れます。

→スエルのセリフが鳴ります。

※変身前・変身時・変身後で鳴るセリフが異なります。

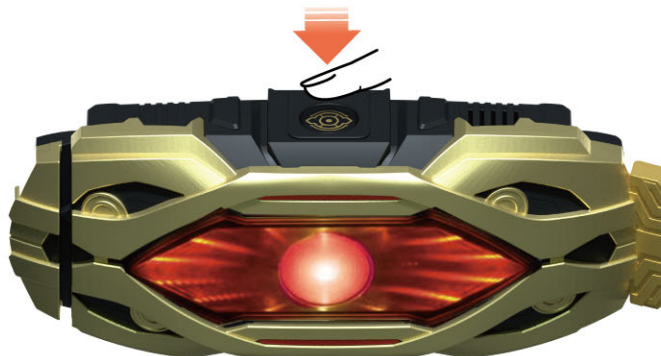

変身前 ※最後のセリフが鳴った状態でタッチセンサーに触れると最初のセリフが鳴ります。

順番	セリフ
01	人類諸君。己の幸せを願うならば、その手で叶えてみせよ
02	終幕のデザイアグランプリを始めよう
03	オーディエンス諸君。我々の意志は一つ
04	なに…そんな…バカな!

変身時 「仮面ライダーリガドΩに変身」①で「変身待機音」が鳴っている間にタッチセンサーに触れます。

順番	セリフ
01	変身!

変身後 ※最後のセリフが鳴った状態でタッチセンサーに触れると最初のセリフが鳴ります。

順番	セリフ
01	ともに、この世界を破滅へと導く最期のゲームを始めよう
02	楽しませてもらうよ
03	愚かで醜い人間の苦しむ様を
04	他人よりも自分の幸せを望む。それこそが人間の根源的な本能
05	創造主に抗うなど言語道断
06	私の時間だけを早めた。人間の分際で私に勝つことはできない
07	どんな力も時の支配には逆らえない
08	お前たちの時間を巻き戻した。特別な力を手に入れる前の時間にな
09	残念だな。仮面ライダーにならなければ…願いやうはずもない
10	お前たちなど…存在してはならない!

ひっ さつ わざ あそ
必殺技遊び

※^{かめん}仮面ライダーリガド・^{かめん}仮面ライダーリガドΩに^{オメガ}変身した^{へんしん}状態で^{しょうたい}行きます。^{おこな}

カードをスラッシュします。



※^{ばんき}1番^か切り^{おお}欠き^{かど}が多い角を^て手^{まえ}前^えにしてスラッシュしてください。



そのままだと…

→「EXPUNGE」の^{おんせい}音声^{ひか}とLEDが光ります。

EXPUNGE



「EXPUNGE」が^な鳴^{まえ}る^{さいど}前に再度スラッシュすると…

→「DESTROY」の^{おんせい}音声^{ひか}とLEDが光ります。

DESTROY



仮面ライダーゲイザーゼロモードの起動方法

※ジリオンドライバーの電源を入れる前の状態から開始します。

スラッシュ部にカードを押し当てた状態でジリオンドライバー本体背面の電源スイッチを○(ON)にします。
 →中央のLEDが青緑色に光り、「起動音」が鳴ります。

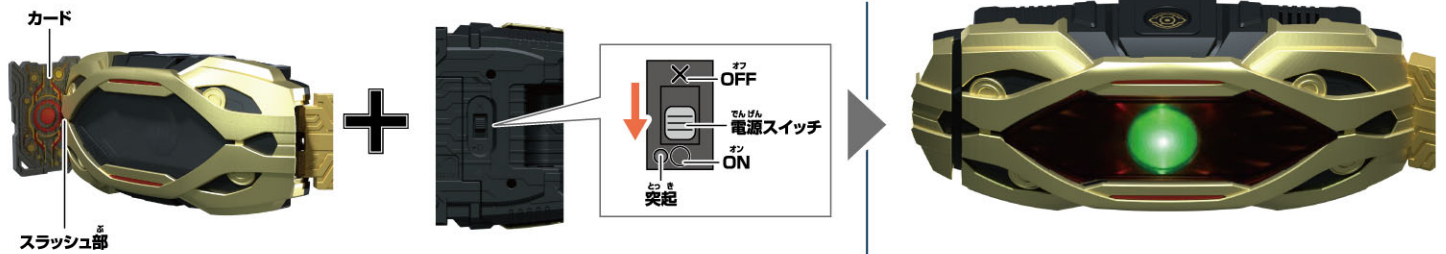

仮面ライダーゲイザーゼロに変身!

※仮面ライダーゲイザーゼロモードで起動した状態で行います。

①タッチセンサーに触れます。
 →中央のLEDが光り、「変身待機音」が鳴ります。



②カードをスラッシュします。
 →LEDが光り、「変身音」が鳴ります。



特殊攻撃遊び

※仮面ライダーゲイザーゼロモードに変身した状態で行います。

タッチセンサーに触れます。
 →中央のLEDが光り、「CYCLONE」が鳴ります。

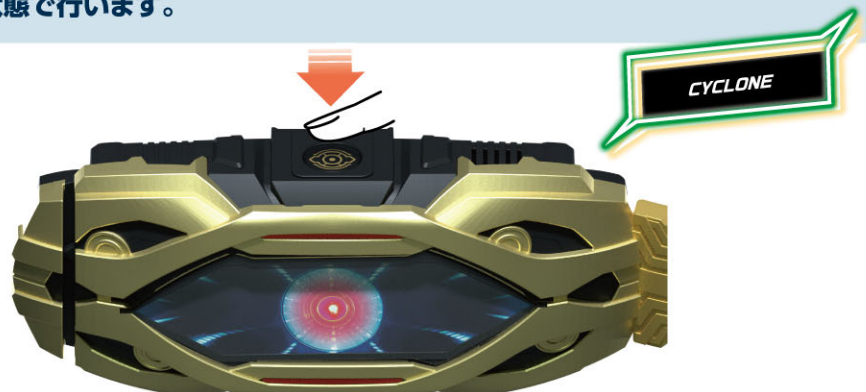

ひっ さつ わざ あそ
必殺技遊び

※^{か めん}仮面ライダーゲイザーゼロに^{へんしん}変身した状態で行います。
^{じょうたい}状態

カードをスラッシュします。



※1番切り欠きが多い角を
て 裏え 手前にしてスラッシュ
してください。

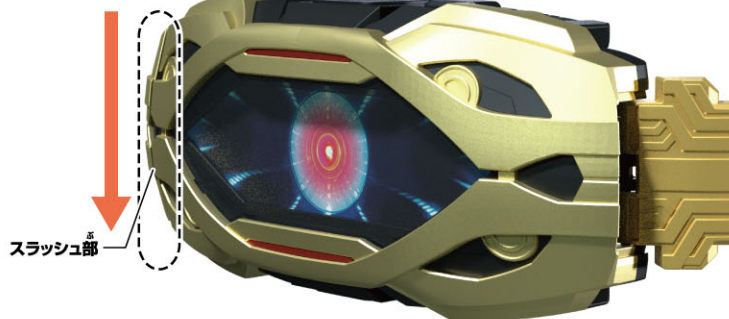

そのままだと…

→「BURST」の^{おんせい}音声と^{ひか}LEDが光ります。

BURST

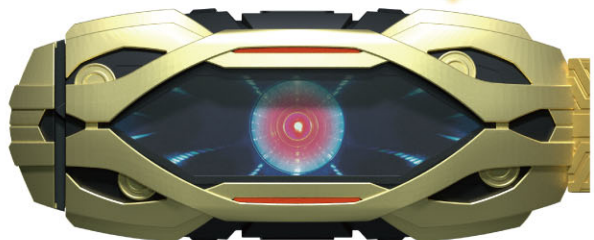

「BURST」が鳴る前に再度スラッシュすると…

→「MAXIMUM」の^{おんせい}音声と^{ひか}LEDが光ります。

MAXIMUM



しょう かん あそ バックル召喚遊び

※^{か めん}仮面ライダーリガド、^{か めん}仮面ライダーリガドΩ、^{オメガ か めん}仮面ライダーゲイザーゼロいずれも同様です。※^{ないよう い がい}セット内容以外は別売りです。

①バックルホルダーのバックルスロットに別売りのレイズバックルを装填します。

→「待機音」と、LEDが光ります。

②レイズバックルを操作します。

※レイズバックルによって操作は異なります。詳しくはそれぞれの取扱説明書をご参照ください。

→「召喚音」と、LEDが光ります。

●レイズバックルを取り外す際は、解除ボタンを押しながら矢印  の方向にレイズバックルを引き抜いてください。

※レイズバックルによっては、他のレイズバックルとは異なる挙動をする場合があります。

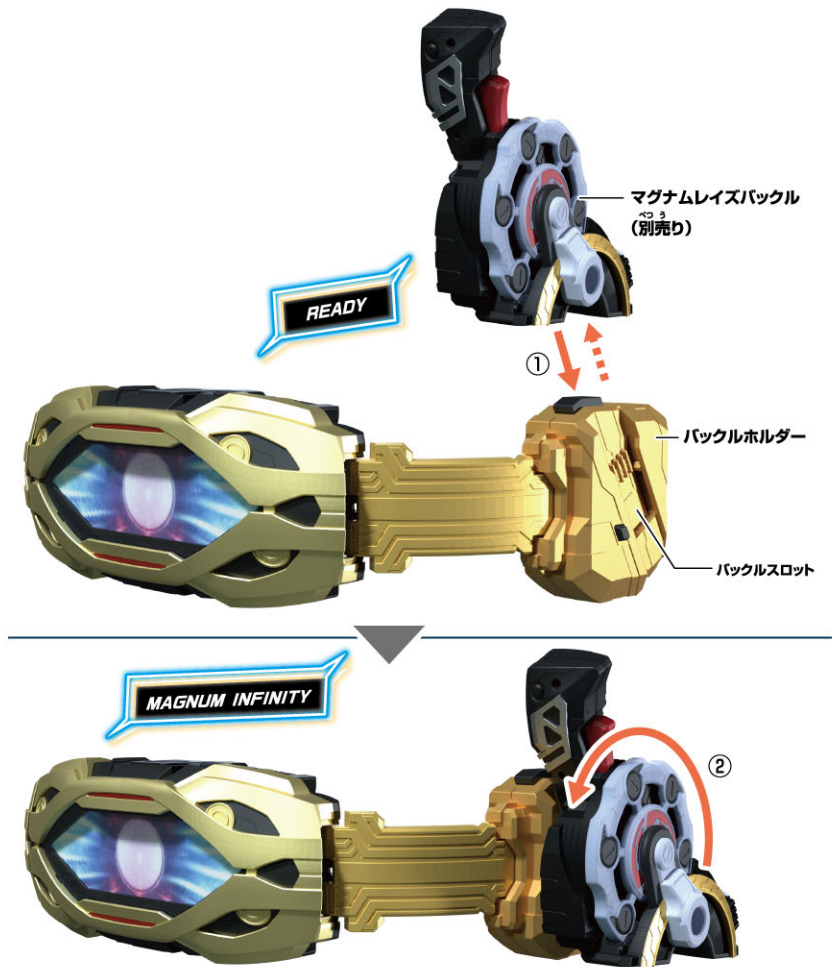
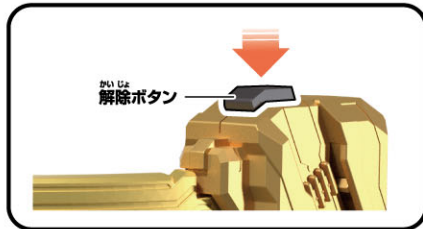

へん しん かい じょ 変身解除

※^{か めん}仮面ライダーリガド、^{か めん}仮面ライダーリガドΩ、^{オメガ か めん}仮面ライダーゲイザーゼロいずれも同様です。

変身状態で約1分間動作を行わず放置します。

→変身解除音が鳴ります。

※^{へんしん まえじょうたい}変身前状態に移行します。

※モードをリセットする場合は電源スイッチをOFFにしてください。

