

ない よう
セット内容

か めん 仮面ライダータイクーンブジンソード 1
いっ しき

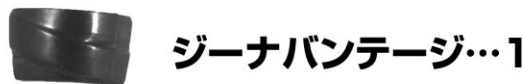

※WEB取扱説明書内の画像はイメージです。

⚠ 警告 (けいこく)

保護者の方へ 必ずお読みください。

●小部品や小球があります。誤飲・窒息の危険がありますので、3才未満のお子様には絶対に与えないでください。

⚠ 注意 (ちゅうい)

●可動部の隙間には指などを入れないでください。はさまれてケガをする恐れがあります。





くちにいれない

し ようじょう ちゅうい
(使用上の注意)

●プラスチック梱包材は、開封後はすぐに捨ててください。●本商品には塗装部分がありますので、保管の際には他のもの(樹脂製品や家具、ソファー)と接触しないようにしてください。色が移る場合があります。●可動部分・取付部分を無理な方向に強く引っ張ったり、曲げたりしないでください。

く た かた ブジンソードの組み立て方

※ ないよう しょうたい はじ セット内容の状態から始めます。
※ もと もと さい ぎやく てしゅん おこな 元に戻す際は逆の手順で行います。

 着脱
 変形

1

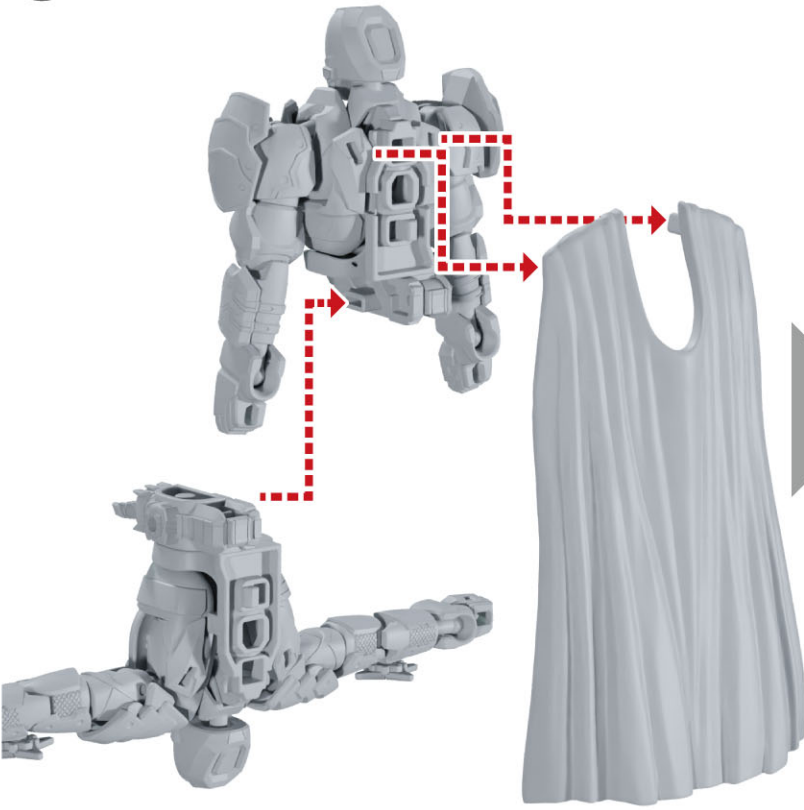

2



4

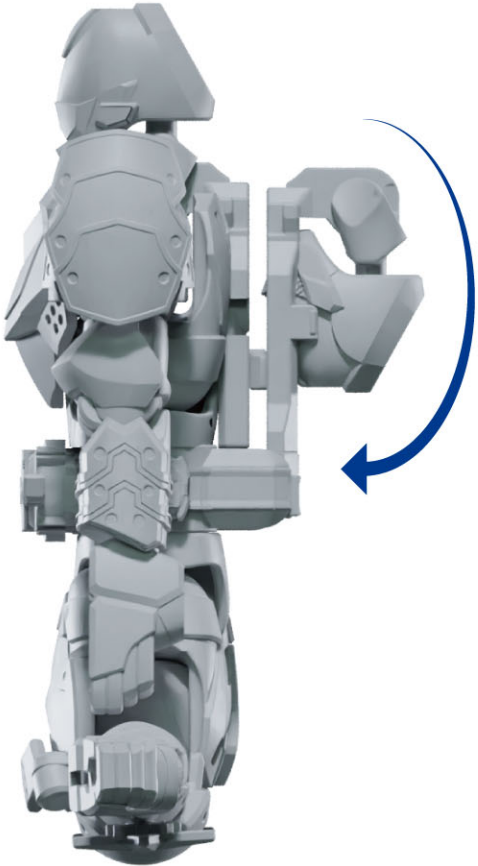

3

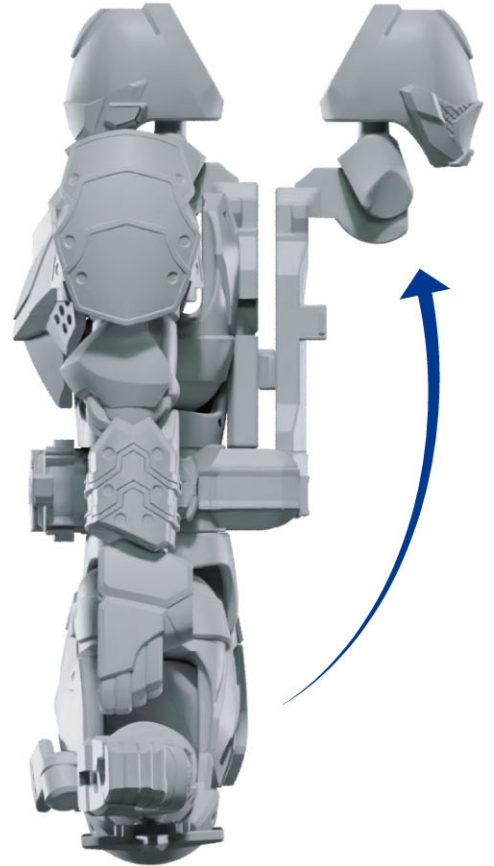

着脱
変形

5

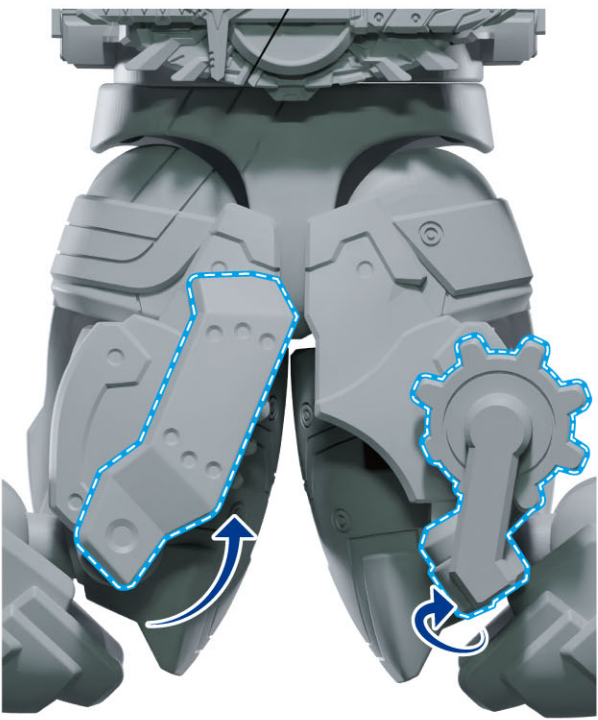

6

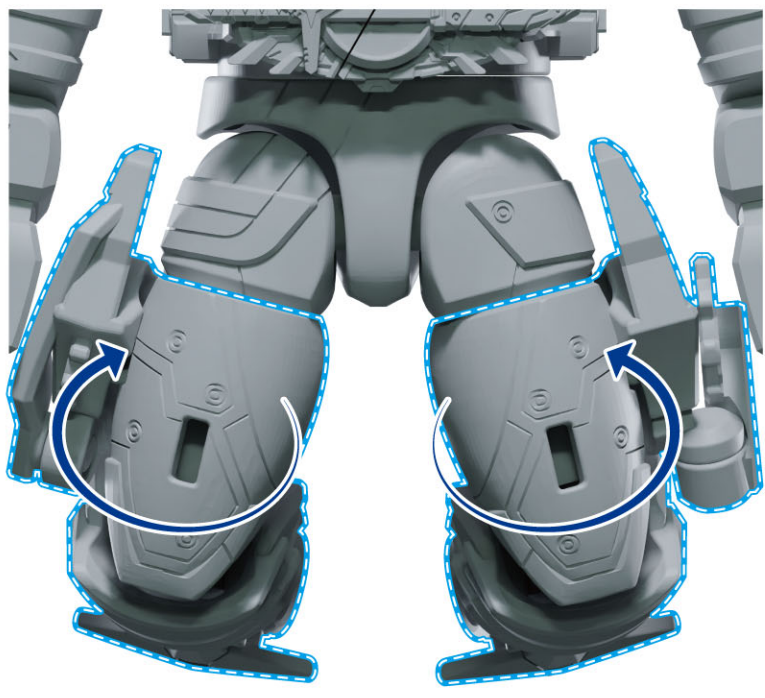

8

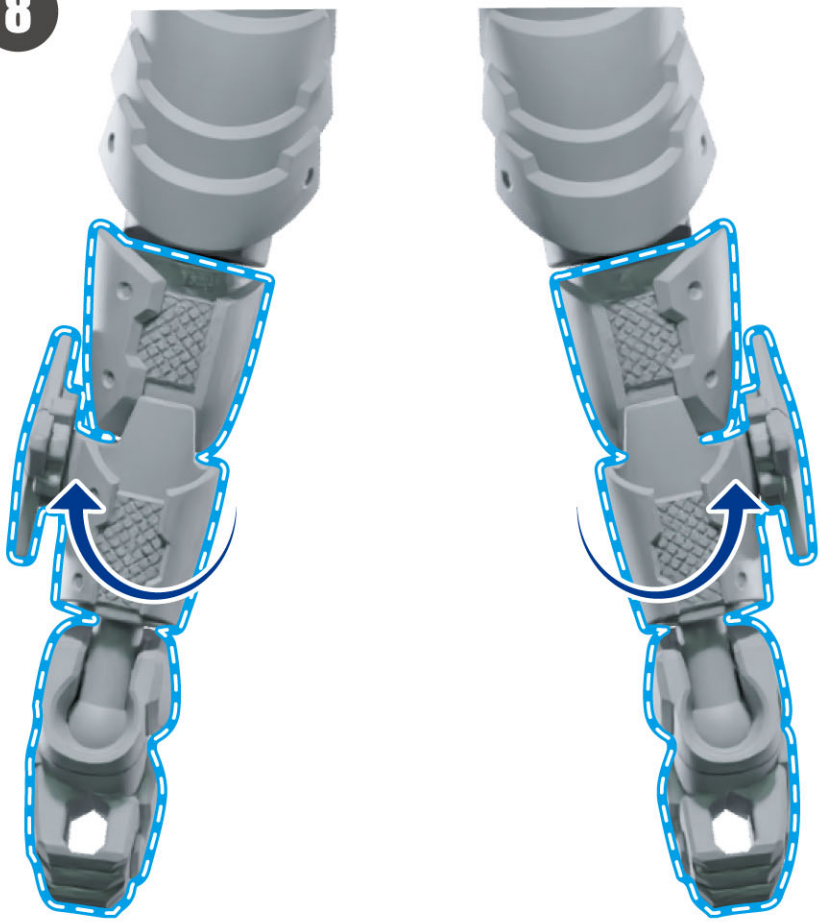

7



着脱
変形

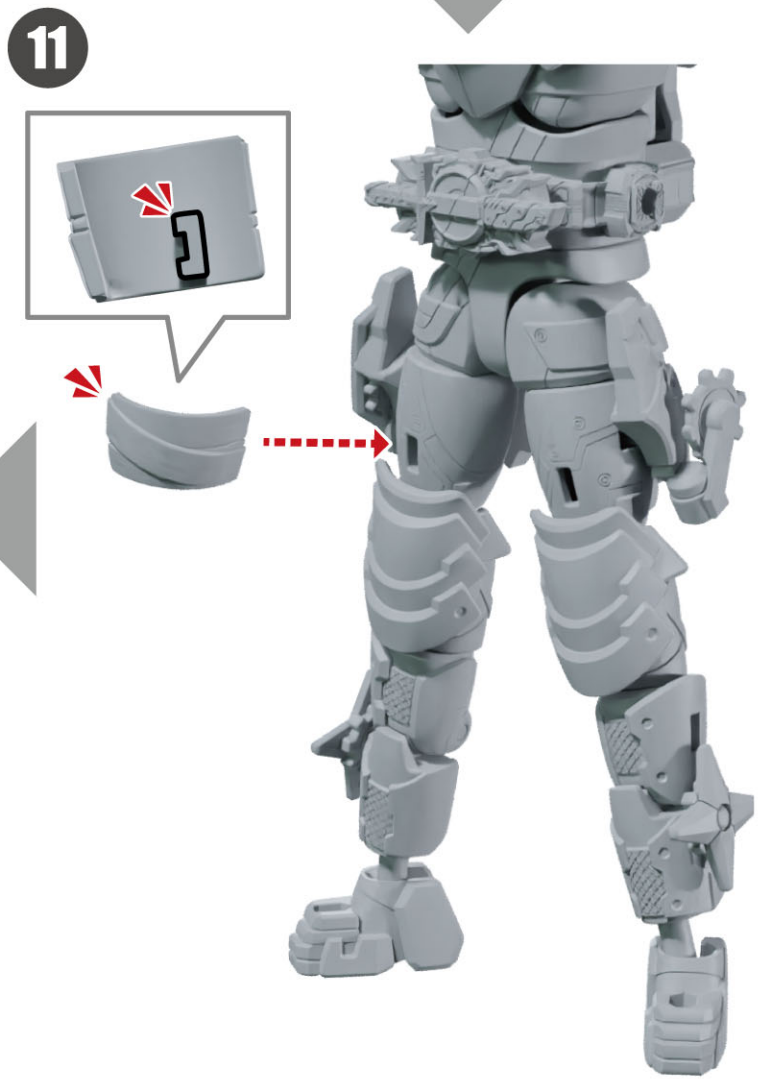
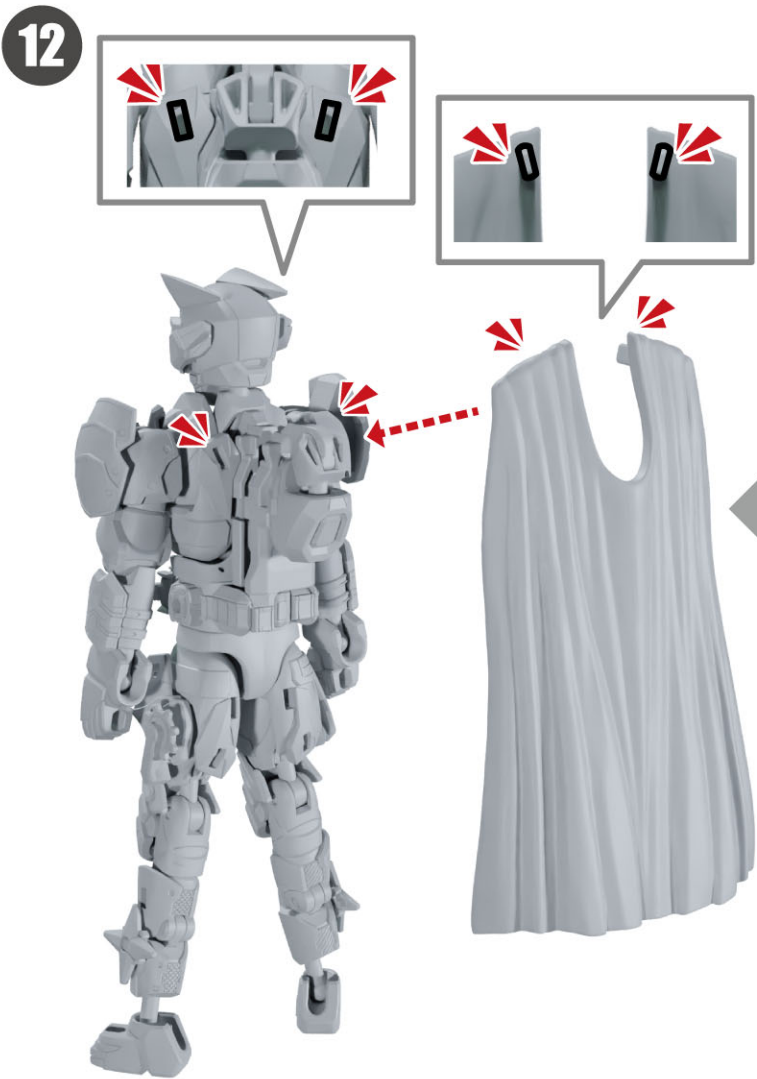
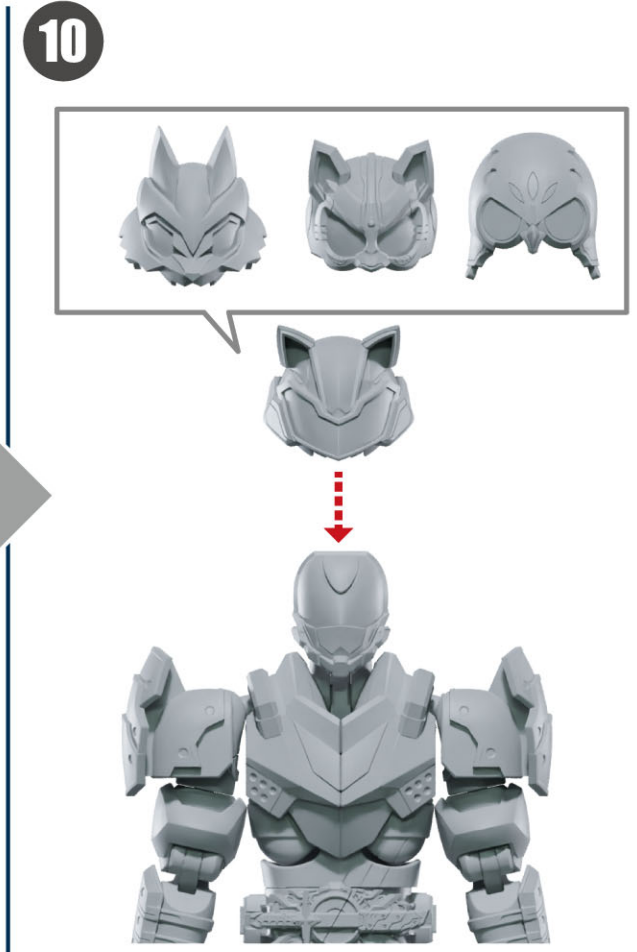
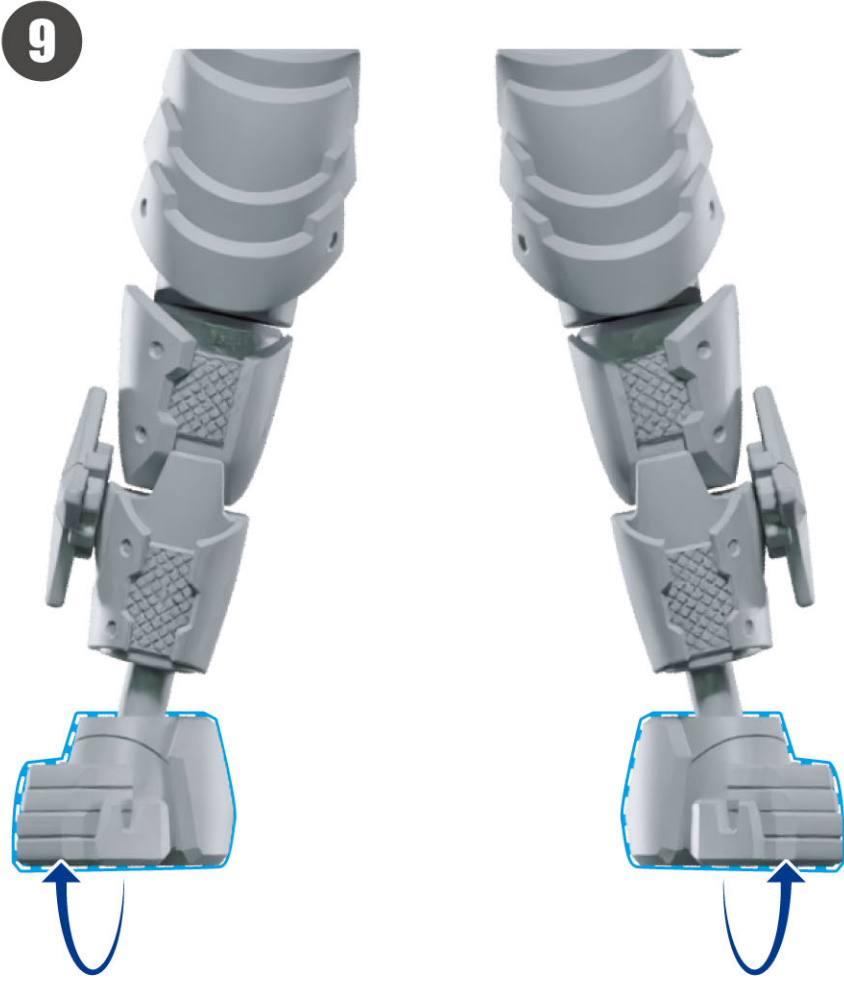



ぶ じん く た かた
武刃の組み立て方

※セット内容の**状態**から始めます。※元**に戻**す際は**逆**の手順で行います。

赤く 着脱
 青く 変形



ぶ じん あそ かた
武刃の遊び方

※セット内容の状態から始めます。※元に戻す際は逆の手順で行います。

赤い矢印
着脱
青い矢印
変形

