

# DXアークキューブ

ウルトラマンアーク ソリスアーマークューブ

あそ び 方  
の 遊 び 方

## セット内容と各部名称

ウルトラマンアーク ソリスアーマークューブ…1

【正面】 前面パーツ



ボタン

【背面】

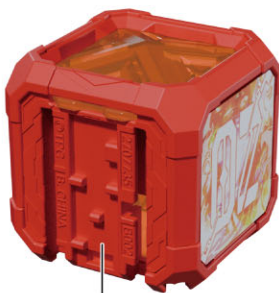

レール

【底面】



電池ふた

リセットボタン

## 警告 (けいこく)

保護者の方へ 必ずお読みください。

●小部品があります。誤飲・窒息の危険がありますので、3才未満のお子様には絶対に与えないでください。

## 注意 (ちゅうい)

●ぶついたり、ふりまわすなど乱暴な遊びをしないでください。●本商品には電子部品、スピーカーを使用しております。ペースメーカーをご使用の方は、本商品を身体に近づけないようご注意ください。《電池を誤使用すると発熱・破裂・液漏れの恐れがあります。下記に注意してください》●万一、ボタン電池を飲み込んだとき、ボタン電池から漏れた液が目に入ったときは、すぐに医師に相談してください。漏れた液が皮膚や服に付いたときは水で洗ってください。●ボタン電池は飲み込むと危険です。お子様の手の届かない所に保管してください。万一、飲み込んだ場合は、すぐに医師に相談してください。●ボタン電池の交換は保護者の方が行ってください。●古い電池と新しい電池、いろいろな種類の電池を混ぜて使わないでください。●＋（プラス）と－（マイナス）を正しくセットしてください。●ショートさせたり充電、分解、加熱、火の中に入れたりしないでください。●廃棄するときは、自治体の廃棄処理の指示に従ってください。



くちにいれない

（使用上の注意）●本商品は精密な電子部品で構成されています。落としたり、水にぬらしたり、汚したり、分解したりしないでください。また、高温・低温になる所での使用、保管はさけてください。●梱包材は開封後はすぐに捨ててください。●本商品は樹脂製のソファやシート、タイルなどの上に置かないでください。長時間接触していると色が移る場合があります。●可動部分・取付部分を無理な方向に強く引っ張ったり、曲げたりしないでください。●発音の一部にイントネーションが違っていたり、商品の特性上聞き取りにくいものがありますが、ご了承ください。●テレビなど、他の赤外線リモコンで誤動作する場合があります。●太陽光の当たる窓際や蛍光灯の真下などでは誤動作する場合があります。●誤動作した場合はリセットボタンを押してください。●受信部・送信部の所にシールなどを貼らないでください。動作しなくなります。

●受信部・送信部の間に障害物があると赤外線を感じなくなり作動しません。●DXアークライザー（別売り）とDXアークアイソード（別売り）と本商品はそれぞれ別の電池で動作しています。電池交換時には注意してください。

## 遊ぶ前に…DXアークキューブの絶縁シートの外し方

①本体の底面から出ている絶縁シートを

矢印の方向に引き抜きます。

※絶縁シートを抜いた際、音声は鳴りません。

【底面】

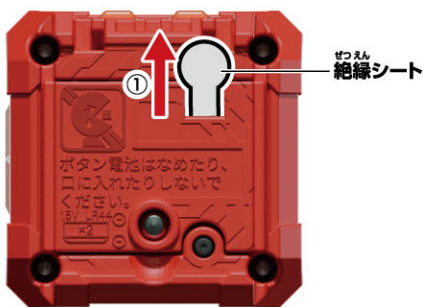

②リセットボタンを

先の細い棒などで軽く押します。

※リセットボタンを押した際、音声は鳴りません。

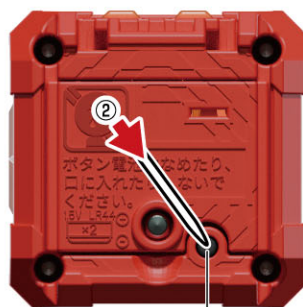

リセットボタン

※リセットボタンは強く

押し込まないでください。

強く押しすぎると、奥に引っかかり

リセットボタンが戻らない場合があります。

万が一引っかかってしまった場合は、

再度リセットボタンを押し込んでください。

(リセットボタンが押し込まれたままですと、

ボタンを押しても音声は鳴りません。)

## DXアークキューブの電池の交換 ※必ず保護者の方が行ってください。

※ボタンを押した際に同じ音が繰り返し鳴るなどの

誤動作をする場合は、すべて新しい電池に交換してください。

①電池ぶたを取り外します。

①-1 本体の電池ぶたのネジを⊕または、

⊖ドライバーで矢印の方向に回し、

①-2 電池ぶたを取り外します。

②電池を入れます。

古いボタン電池を取り外して、

新しいボタン電池2個(LR44・別売り)を

⊕⊖に注意してセットします。

③電池ぶたを戻します。

電池ぶたの突起と本体のミゾを合わせ、

電池ぶたのネジを①-1と逆方向に

回して閉じます。

【底面】

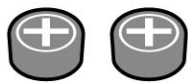

ボタン電池は  
プラス側が⊕にマイナス  
側が⊖になるようにセットします。

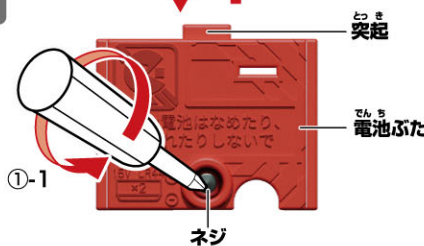
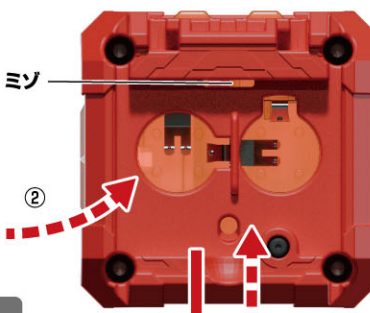

LR44 × 2

ボタン電池 (LR44) 2個使用(付)

●セットされている電池は、テスト用です。

## DXアークキューブ ウルトラマンアーク ソリスアーマークューブの音声遊び

ボタンを長押しするとモード移行音が鳴り、①と②のモードが切り替わります。

①アークキューブモード

ボタン長押し

②サウンドモード

※初めて遊ぶ時はこの状態です。

ボタンを短押しします。

→起動音が鳴ります。

ボタンを短押しします。

→ボタンを押すたびに下記の表の音声が順に鳴ります。



ボタン

順番	音声
①	セリフ「太陽の力をその身に継え!」
②	ソリスアーマー アーマーチェンジ音
③	掛け声
④	ソリスソードエクスプロージョン音
⑤	カラータイマー音

※⑤のあとは①に戻ります。

※90秒間操作がされない場合、スリープ移行音が鳴ります。

別売りのDXアークアライザーとの連動

アーキューブのセットの仕方

取り付け方

- ① スロットにアーキューブをセットします。
- ② カチッと音が鳴るまでアーキューブを指で押し込みます。

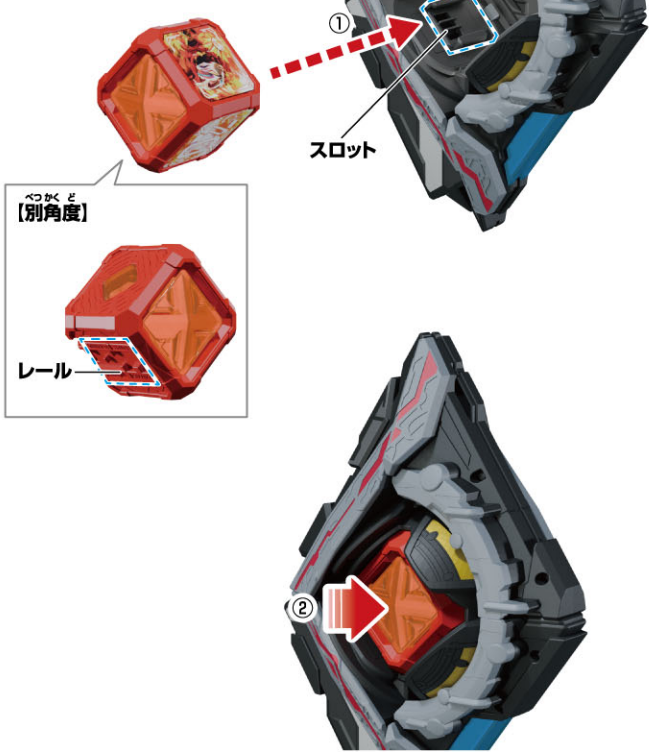

取り外し方

- ① アークアライザー背面の取り出しボタンを押します。  
→ アークキューブがスロットから少し出てきます。
- ② アークキューブを掴まんで取り外します。



DXアークアライザーとの連動遊び

※ アークキューブはアーキューブモードから始めます。

- ① ボタンを短押しします。  
→ 起動音が鳴ります。



アークアライザーと連動させる際は必ずボタンを押して、起動音を鳴らしてください。

- ② アークアライザーにアーキューブをセットします。

アークアライザー

→ セット音が鳴り、待機音1が鳴ります。

アーキューブ

→ アークアライザーからのLEDの照射を受け天面パーツが発光します。  
チャージ音が鳴り、アークアライザーの待機音1と掛け合うように掛け合い待機音が鳴ります。

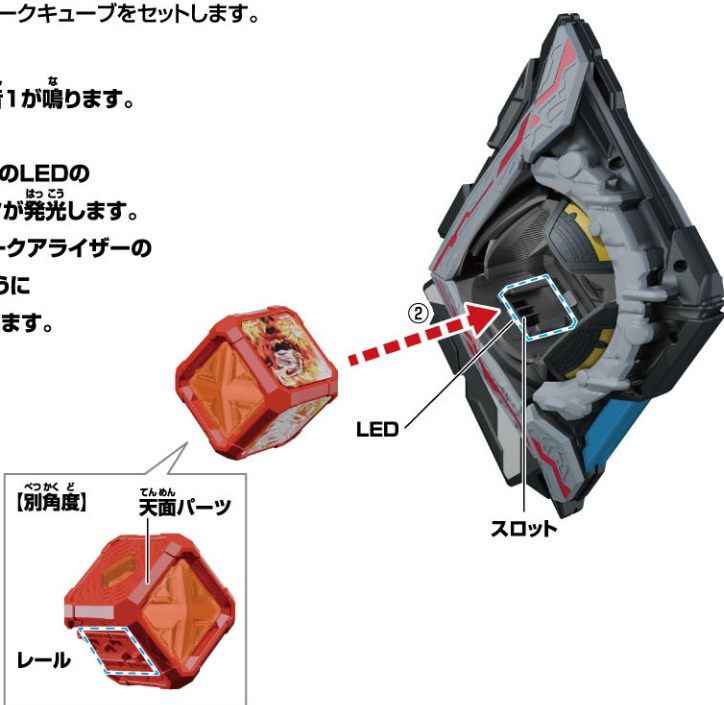

- ③ グリップを左手、パーツの上部分を右手で持ち、横回転させます。

アークアライザー

→ 左半分の絵柄が揃います。  
絵柄揃い音が鳴り、待機音2が鳴ります。

アーキューブ

→ アークアライザーからのLEDの照射を受け天面パーツが発光します。  
アークアライザーの待機音2と掛け合うように掛け合い待機音が鳴ります。

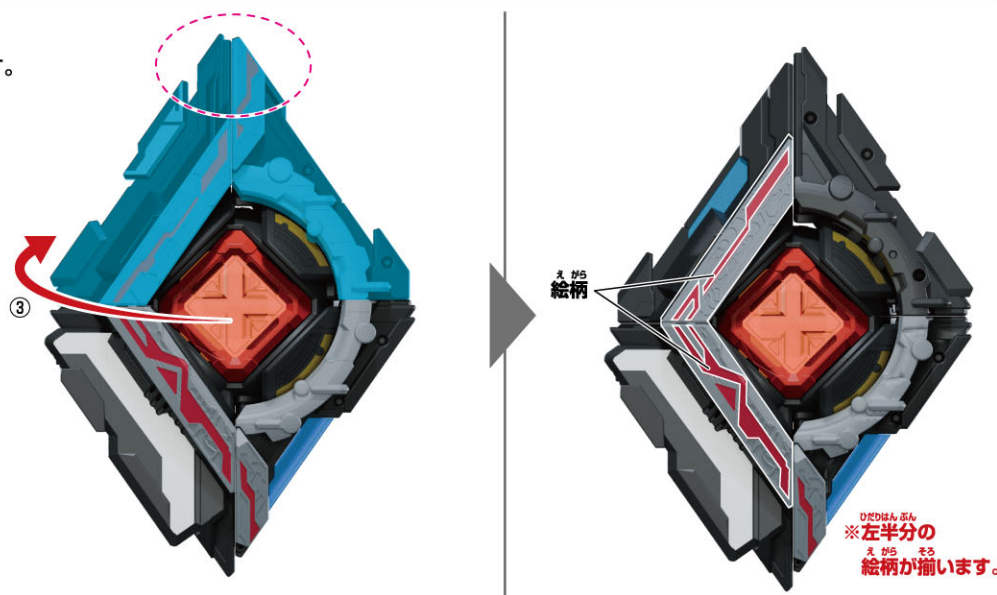

- ④ グリップを左手、パーツの横部分を右手で持ち、縦回転させます。

アークアライザー

→ 全ての絵柄が揃います。  
絵柄揃い音が鳴り、決定音が鳴ります。

アーキューブ

→ アークアライザーからのLEDの照射を受け天面パーツが発光します。  
ウルトラマンアーク ソリスアーマーへのアーマーチェンジ音が鳴り、掛け声が鳴ります。

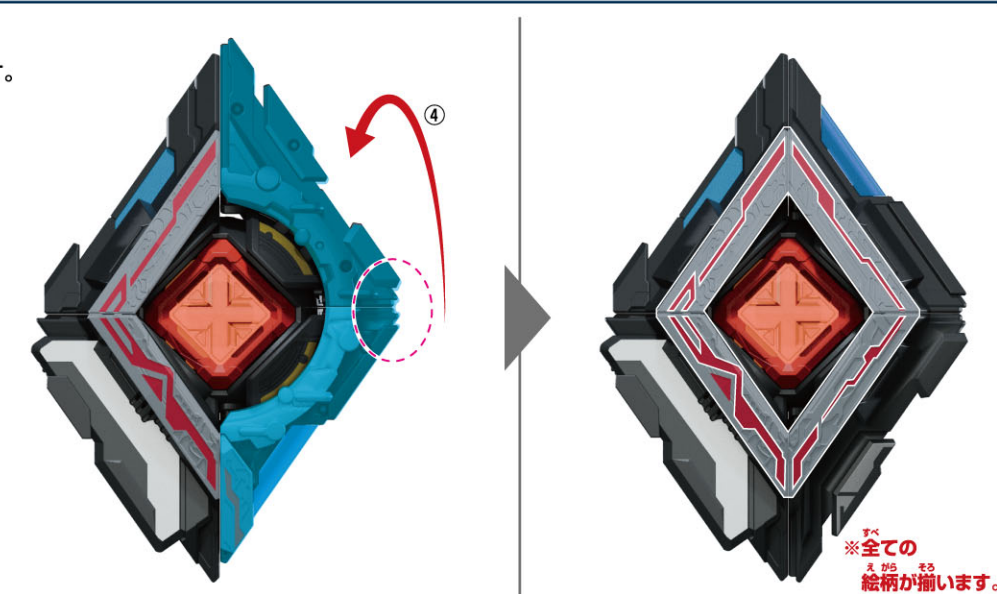

● こちらも参考にしてください。

DXアークアライザーよくあるご質問

バンダイお客様サポート

※ 通信料はお客様のご負担となります。

べつ う デラックス れん どう  
別売りのDXアーカイソードとの連動

し かた  
アーキューブのセットの仕方

と っ かた  
取り付け方

- ① スロットにアーキューブをセットします。
- ② カチッと音が鳴るまでアーキューブを指で押し込みます。

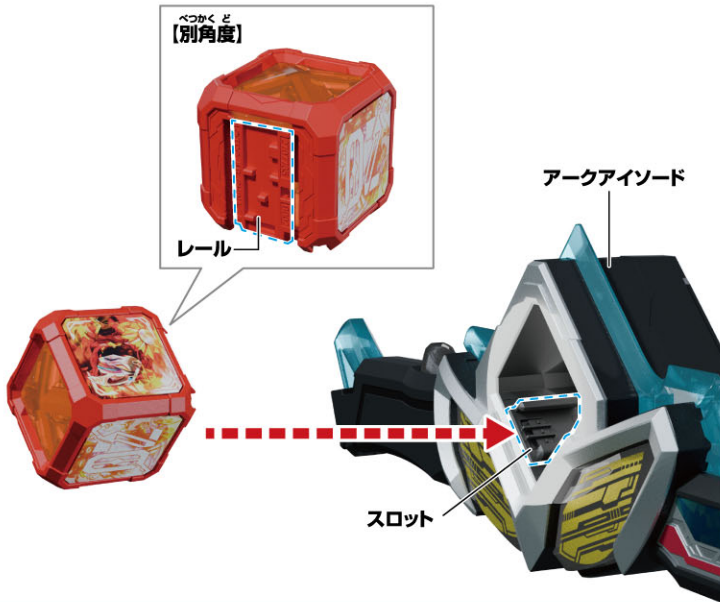

と はす かた  
取り外し方

- ① アークアイソード背面の取り出しボタンを押します。
  - ➔ アークキューブがスロットから少し出てきます。
  - ② キューブを掴んで取り外します。
- ※ アークキューブが飛び出さないよう手を添えてください。

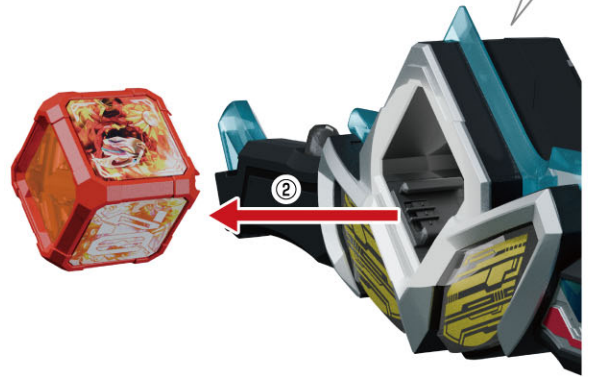

デラックス れん どう あそ  
DXアーカイソードとの連動遊び

- ① ボタンを短押しします。
- ➔ 起動音が鳴ります。

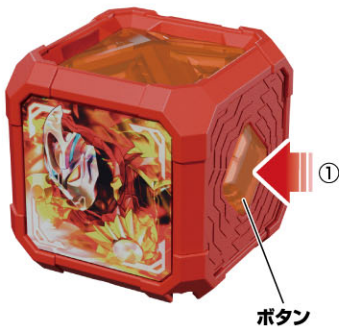

- ② アークアイソードにアーキューブをセットします。

**アーカイソード**  
➔ ブレードが赤色とオレンジ色にリレー発光し、セット音が鳴り、待機音が鳴ります。

**アーキューブ**  
➔ チャージ音が鳴り、アーカイソードの待機音と掛け合うように掛け合い待機音が鳴ります。

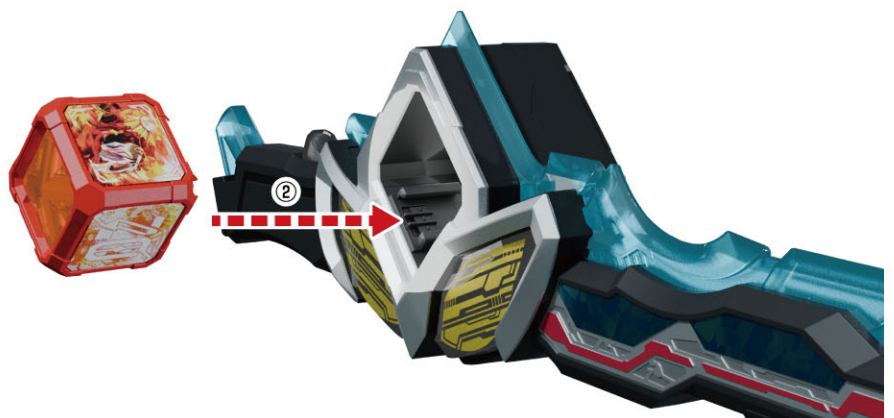

- ③ アークアイソードのトリガーを短押しします。

**アーカイソード**  
➔ ブレードが赤色とオレンジ色にリレー発光し、ソリスソードエクスプロージョン音が鳴ります。

**アーキューブ**  
➔ ウルトラマンアーク ソリスアーマーの掛け声が鳴ります。

