

**セット内容**

●取扱説明書(本書)…1 ケータロス本体…1

**警告 (けいこく)**

保護者の方へ 必ずお読みください。

●**小部品**があります。誤飲・窒息の危険がありますので、3才未満のお子様には絶対に与えないでください。

**注意 (ちゅうい)**

《電池を誤使用すると発熱・破裂・液漏れの恐れがあります。下記に注意してください》●二次電池(充電式電池)は、絶対に使用しないでください。●古い電池と新しい電池、いろいろな種類の電池を混ぜて使わないでください。●+-(プラスマイナス)を正しくセットしてください。●遊んだ後は必ずスイッチを切り電池をはずしてください。電池を入れたままにしておくと、液漏れの恐れがあり危険です。●ショートさせたり充電、分解、加熱、火の中に入れてたりしないでください。●万一、電池から漏れた液が目に入ったときはすぐに大量の水で洗い、医師に相談してください。皮膚や服に付いた時は水で洗ってください。●廃棄するときは、自治体の廃棄物処理の指示に従ってください。●電池の交換は保護者の方が行ってください。●可動部分には指などを入れないでください。はさまれてケガをする恐れがあります。●ぶつかけたり、ふりまわすなど乱暴な遊びをしないでください。●本商品には電子部品を使用しております。ペースメーカーをご使用の方は、本商品を身体に近づけないようご注意ください。●LEDの光の点滅を見続けしないでください。気分が悪くなったりする恐れがあります。



くちいれない

**使用上の注意**

●本商品は精密な電子部品で構成されています。落としたり、水にぬらしたり、汚したり、分解したりしないでください。また、高温・低温になる所での使用、保管はさけてください。●プラスチック梱包材は開封後はすぐに捨ててください。●本商品を樹脂製のソファやシート、タイルなどの上に置かないでください。長時間接触していると色が移る場合があります。●可動部分・取付部分を無理な方向に強く引っ張ったり、曲げたりしないでください。●発音の一部にイントネーションが違っていたり、商品の特性上聞き取りにくいものがありますが、ご了承ください。●誤動作した場合は電源を入れ直してください。

**電池の入れ方**

※電源スイッチを×(OFF)にした状態で始めます。

●ケータロス本体に電池を入れます。

- ①電池ぶたの穴を細い棒などで押しながら、矢印の方向にスライドさせて、電池ぶたを外します。
  - ②単4乾電池2本(別売りの)を間違えないように入れます。
  - ③電池ぶたの凸部を本体のミゾに合わせて電池ぶたを戻します。
  - ④電源スイッチを○(ON)にします。
- ※電源スイッチを○(ON)にすると起動音が鳴りLEDが点灯します。

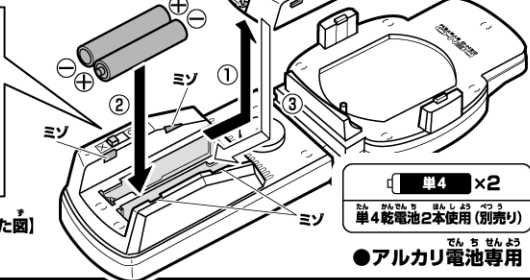
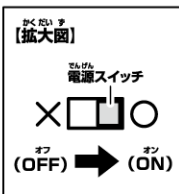

●単4 ×2  
単4乾電池2本使用(別売り)  
●アルカリ電池専用

**各部の名称**

- ①ツノ
- ②変身ボタン(LED)
- ③コールボタン
- ④デンライナーボタン
- ⑤オフボタン
- ⑥ナンバーキー

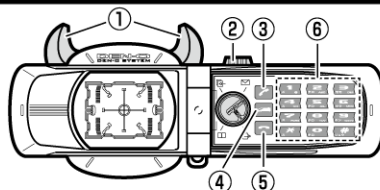

※ボタンを押し間違えたとき  
オフボタンを押すと、  
押したボタンはキャンセルされます。  
※ナンバーキーは  
のキーです。

**遊び方-1**

※電源スイッチを○(ON)にした状態から始めます。

**1 画面の開閉**

ツノを回転させて、カチッと音がするまで図の位置に収納します。

**2**

画面を開閉することができます。

開いた状態

**閉じた状態**

【真横から見た図】

**画面を開く時の注意**

画面を開く時は図の角度まで開きます。

【開いた状態の正しい角度です。】

**図2**

図の角度まで開くとツノが自動的に出てまいります。ツノが出た時は画面を上図1の角度にして収納してください。

**【正面から見た図】**



## 遊び方-2 ※画面を開いた状態から始めます。

### クライマックスフォームへの変身

**1** 下のボタンの順に押し変身ボタンのLEDが光って音声、待機サウンド状態になります。

※このナンバーキーの組み合わせの最後に

コールボタンを押せば、同じナンバーキーを2回以上押し、押し順番を変えても、同様の待機サウンド状態になります。

※ナンバーキーを全部押した後にコールボタンを押しても、同様の待機サウンド状態になります。

※待機サウンド時にコールボタン、デンライナーボタン、オフボタンのいずれかのボタンを押すと、待機サウンドが止まります。(コールボタンを押した場合は着信メロディが鳴ります。)

**2** 変身ボタンを押すと、LEDが光り「クライマックスフォーム」の音声と変身サウンドが鳴ります。  
※変身ボタンのみ押した場合も同様の音声とサウンドが鳴ります。  
※変身サウンドが鳴っている間に、変身ボタン以外のボタンを押すと、変身サウンドが止まります。

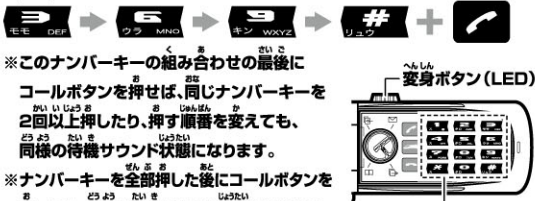

### デンライナー召喚音

●以下のナンバーキーの組み合わせの最後にデンライナーボタンを押せば(同じナンバーキーを2回以上押し、押し順番を変えても)、デンライナー召喚音が鳴り、LEDが点灯します。

デンライナー召喚音 ×1回



デンライナー召喚音 ×2回



または、  
デンライナー召喚音 連続



### イマジンとの電話遊び

着信メロディを鳴らす

通常時にコールボタンを押すと、着信メロディが鳴り、LEDが点滅します。

着信メロディを止める

コールボタンをもう一度押すと、着信メロディが止まります。※着信メロディは3回で自動的に止まります。



●クライマックスフォームへの変身の組み合わせ以外の「ナンバーキー + コールボタン」を押すと、

イマジン達のセリフが鳴り、LEDが点灯します。

※最後に押したナンバーキーによって、電話に出るイマジンが決まります。

※「クライマックスフォームへの変身」の組み合わせ以外であれば、

どのようなナンバーキーの組み合わせでも、

各イマジンのセリフが鳴り、LEDが点灯します。

※各イマジンのセリフはランダムに鳴ります。

最後に押したナンバーキー	+ コールボタン	電話に出るイマジン
1 (X DEF)	+	モモタロシイマジン
2 (Y GHI)	+	ウラタロシイマジン
3 (Z JKL)	+	キンタロシイマジン
4 (ABC)	+	リュウタロシイマジン



### 合体モードの遊び方

**1** 「DXデンオウベルト」の銀色の正面パーツを取り外します。指かけ部に指をかけた後、正面パーツの下側から取り外してください。  
※正面パーツはが外れにくい場合は、徐々に力を入れて、ゆっくり外してください。

**2** 開いた状態のケータロスの突起と「DXデンオウベルト」の突起を合わせてはめ込みます。

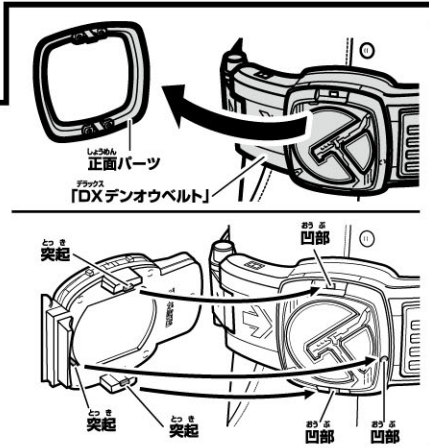

**3** グリップの突起と「DXデンオウベルト」のジョイントをカチッと音がするまではめ込みます。

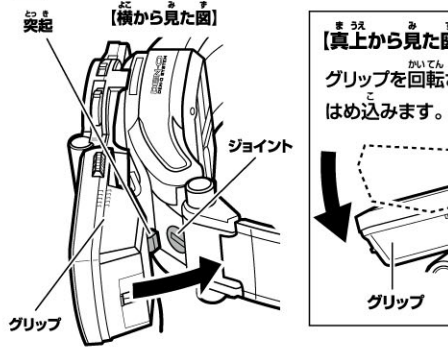

ツノが図のように出ます。

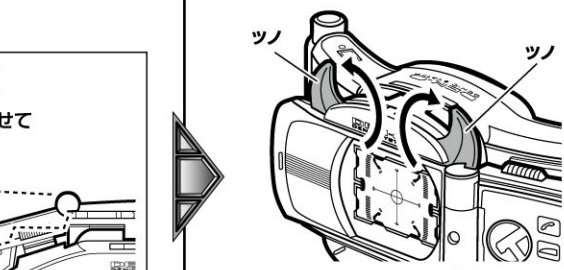

クライマックスフォーム時のベルトが完成します。  
※チャージアップの音声は鳴りません。  
※別売りの「DXデンオウベルト」と合体しても、ケータロスの音声は変わりません。