

ガッツハイパーキークレパス

MEMORIAL EDITION

あそ かの
の遊び方

セット内容

ガッツスパークレンス MEMORIAL EDITION本体…1



ガッツハイパーキー Premium…3



ウルトラマントリガー マルチタイプキー-ver.2
ウルトラマンゼット オリジナルキー
ウルトラマンリブットキー

マルチタイプキー用シール…1



ウルトラマントリガー マルチタイプキー柄
イーヴィルトリガーキー柄

警告 (けいこく)

保護者の方へ 必ずお読みください。

●小部品があります。誤飲・窒息の危険がありますので、3才未満のお子様には絶対に与えないでください。

注意 (ちゅうい)

●本商品は電子部品を使用しておりますので、ペースメーカーをご使用の方はご注意ください。●ぶつかけたり、ふりまわすなど乱暴な遊びをしないでください。●可動部の隙間には指などを入れないでください。はさまれてケガをする恐れがあります。また、髪の毛や衣服などははさまれないように注意してください。●LEDの光の点滅を見続けしないでください。気分が悪くなったりする恐れがあります。《電池を誤使用すると発熱・破裂・液漏れの恐れがあります。下記に注意してください》●万一、ボタン電池を飲み込んだとき、ボタン電池、乾電池から漏れた液が目に入ったときは、すぐに医師に相談してください。漏れた液が皮膚や服に付いたときは水で洗ってください。●ボタン電池は飲み込むと危険です。お子様の手の届かない所に保管してください。万一、飲み込んだ場合は、すぐに医師に相談してください。●ボタン電池、乾電池の交換は保護者の方が行ってください。●二次電池(充電式電池)は、絶対に使用しないでください。●古い電池と新しい電池、いろいろな種類の電池を混ぜて使わないでください。●+-(プラスマイナス)を正しくセットしてください。●遊んだ後は必ずガッツスパークレンス本体のスイッチを切り電池をはずしてください。電池を入れたままにしておくと、液漏れの恐れがあります。●ショートさせたり充電、分解、加熱、火の中に入れてたりしないでください。●廃棄するときは、自治体の廃棄処理の指示に従ってください。



〈使用上の注意〉●ガッツハイパーキーにセットされているボタン電池はテスト用です。ガッツスパークレンス本体や、ガッツハイパーキーの音声が届き取りにくくなるなどの誤動作をする場合や、LEDの発光が弱くなったりした場合は、ボタン電池、乾電池をすべて新しいものに交換してください。●本商品は精密な電子部品で構成されています。落としたり、水にぬらしたり、汚したり、分解したりしないでください。また、高温・低温になる所での使用、保管はさけてください。●プラスチック梱包材は開封後はすぐに捨ててください。●本商品には塗装部分がありますので、保管の際には他のもの(樹脂製品や家具、ソファ)と接触しないようにしてください。色が移る場合があります。●可動部分・取付部分を無理な方向に強く引っ張ったり、曲げたりしないでください。●発音の一部にイントネーションが違っていたり、商品の特性上聞き取りにくいものがありますが、ご了承ください。●ガッツスパークレンスに対応しているガッツハイパーキー以外はセットしないでください。故障や破損の原因となります。●付属のガッツハイパーキーは、対応商品以外にはセットしないでください。故障や破損の原因となります。●ガッツスパークレンス本体とガッツハイパーキーは、それぞれ別の電池で動作しています。電池交換時には注意してください。

保護者の方へ

この枠内では、本商品をご使用になるときに、注意していただきたいことを記載しております。よくお読みいただき、お子様へご説明ください。

振り回さない!!



ガッツハイパーキー ウルトラマントリガー マルチタイプキー-ver.2の完成

ガッツハイパーキー ウルトラマントリガー マルチタイプキー-ver.2に 付属のシールからどちらか1種類の絵柄を選んで貼ります。



ウルトラマントリガー マルチタイプキー柄



※図の向きで貼ります。

イーヴィルトリガーキー柄

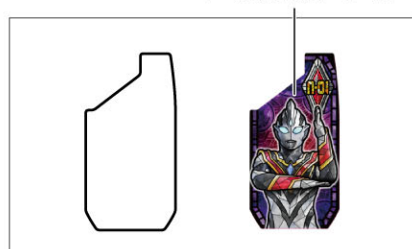

※どちらかを選んで貼り付けてください。

かくぶめいしよう
各部名称

MEMORIAL エディション ほんたい
ガッツスパークレンス MEMORIAL EDITION本体

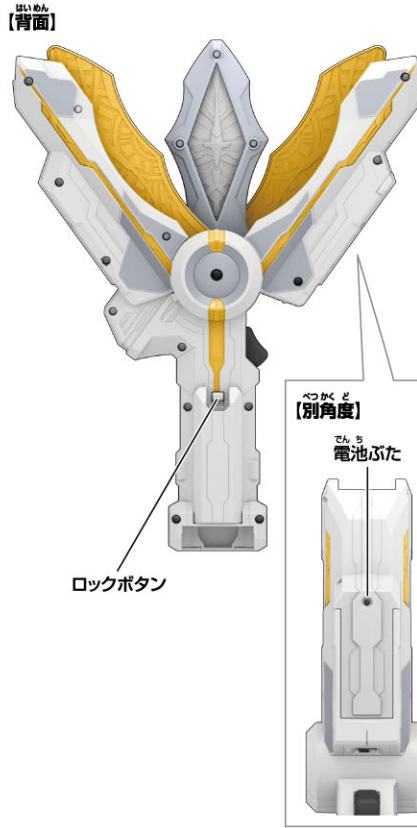
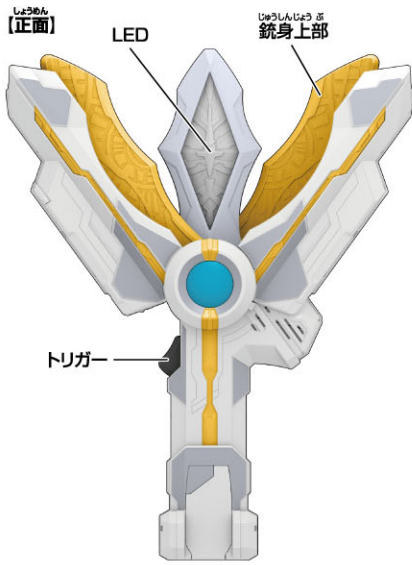

※ガッツハイパーキー ウルトラマントリガー マルチタイプキー-ver.2を例に説明します。

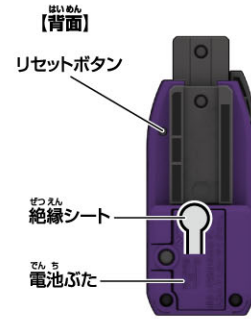

はじめて遊ぶ前に…

ガッツスパークレンス MEMORIAL EDITIONの変形

※セット内容の状態はスパークレンスモードです。

本体の銃身上部を図のように閉じます。

→ハイパーガンモードになります。

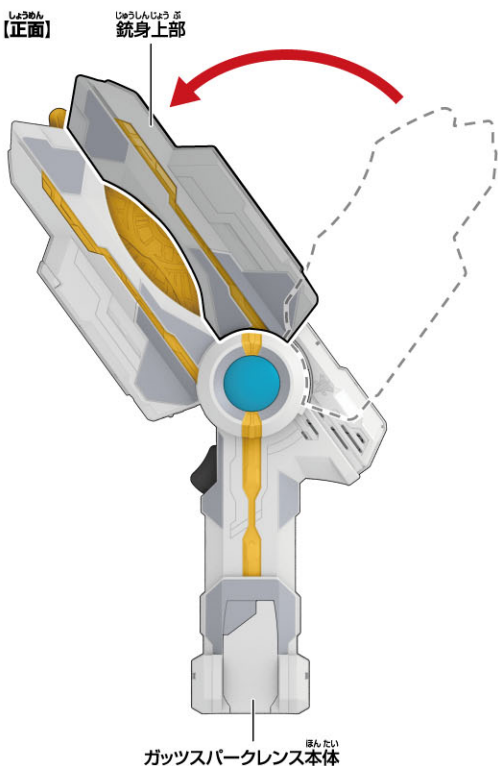

MEMORIAL エディション 電池の入れ方

※必ず保護者の方が行ってください。

※電源スイッチがX(OFF)になっていることを確認してください。

※トリガーを引いた際と同じ音しか鳴らない場合や、音が繰り返し鳴る

などの誤動作をする場合、LEDの発光が弱くなった場合は、

すべて新しい電池に交換してください。

①電池ふたを取り外します。

- ①-1 本体底面の電池ふたの穴を先の細い棒などで押しながら、
- ①-2 電池ふたを矢印の方向にスライドさせて取り外します。

②電池を入れます。

単4乾電池2本(別売り)の⊕⊖をそれぞれ間違えないように入れます。

③電池ふたを戻します。

電池ふたの突起と本体のミゾを合わせ、矢印の方向にスライドさせて、電池ふたを閉じます。

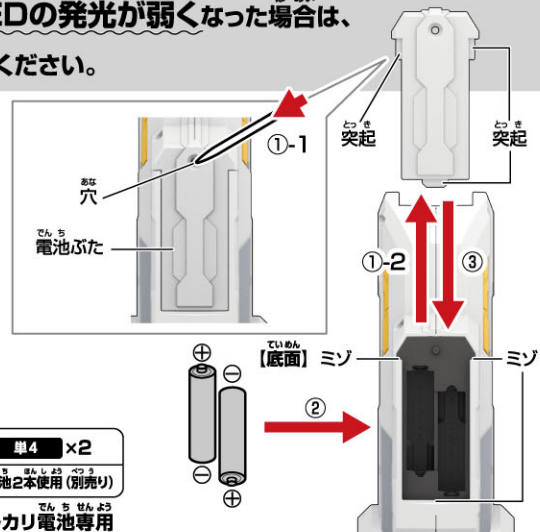

●単4 ×2
単4乾電池2本使用(別売り)
●アルカリ電池専用

電源の入れ方

本体底面の電源スイッチをO(ON)にします。
→起動音が鳴ります。

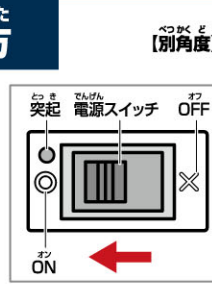

電池を使用する際は、次の項目に注意してください。

※未開封の新しい電池を使用してください。種類や銘柄の違う電池、メーカーの違う電池を混ぜて使用しないでください。

※電池の⊕⊖を間違えないように入ってください。

※遊び終わったら電源をOFFにしてください。また、長時間使用しないときは必ず電池を取り外してください。

はじめて遊ぶ前に…

プレミアム ガッツハイパーキー Premiumの 絶縁シートの外し方

- ①ガッツハイパーキー背面から出ている絶縁シートを矢印の方向に引き抜きます。
- ②リセットボタンを先の細い棒などで軽く押します。

※ガッツハイパーキー
ウルトラマントリガー
マルチタイプキー
ver.2を例に説明します。

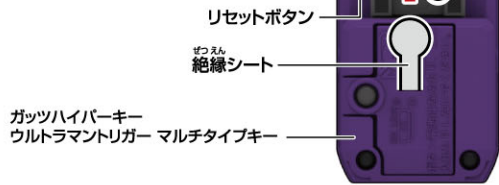

※リセットボタンは強く押し込まないでください。
強く押し込みすぎると、奥に引っかかりリセットボタンが戻らない場合があります。力がかかってしまった場合は、再度リセットボタンを押してください。
(リセットボタンが押し込まれたままですと、ボタンを押しても音声が出ません。)

プレミアム ガッツハイパーキー Premiumのボタン電池の交換

※必ず保護者の方が行ってください。

※ガッツハイパーキー ウルトラマントリガー

マルチタイプキーver.2を例に説明します。

※ボタンを押した際に音が途切れるなどの誤動作をする場合は、すべて新しい電池に交換してください。

①電池ふたを取り外します。

- ①-1 ガッツハイパーキー背面の電池ふたのネジを
プラスドライバーで矢印の方向に回し、

①-2 電池ふたを取り外します。

②ボタン電池を入れます。

古いボタン電池を取り外して、
新しいボタン電池2個
(LR44・別売り)を⊕に
注意してセットします。

③電池ふたを戻します。

電池ふたの突起と
ガッツハイパーキーのミゾを合わせ、
電池ふたのネジを①-1と
逆方向に回して閉じます。

ボタン電池は上側が
プラス 下側がマイナス
⊕に下側が⊖になるように
セットします。

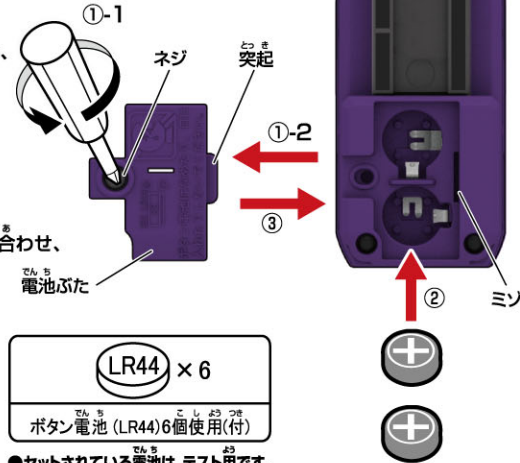

メモリアル エディション じゅうげき あそ ガッツパークレンス MEMORIAL EDITIONの銃撃遊び

トリガーを短押しします。
→LEDが光り、通常銃撃音が鳴ります。

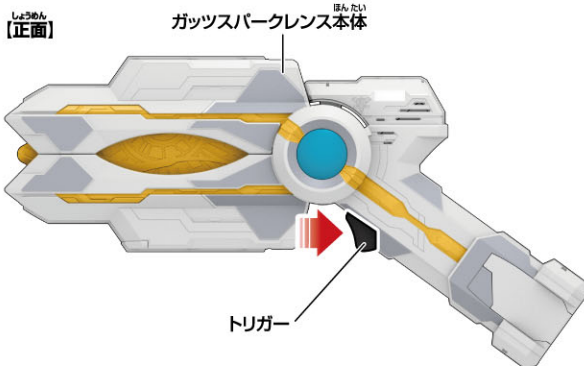

メモリアル エディション さいせい あそ ガッツパークレンス MEMORIAL EDITIONのBGM再生遊び

ハイパーガンモードの状態から始めます。

①ハイパーガンモードを、スパークレンスモードに変形させます。



②スパークレンスモードのトリガーを長押しします。
→BGM「Trigger ver.VICTORY」が鳴ります。

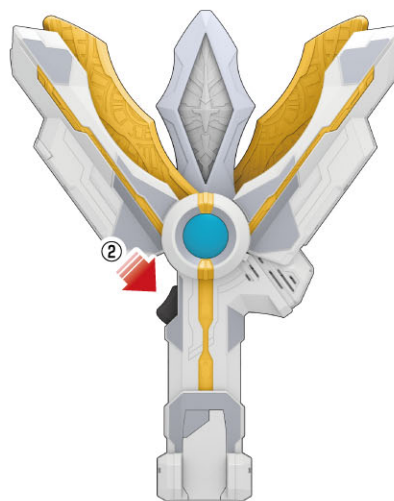

ハイパーガンモード かいじゅう 怪獣キー じゅうげき 銃撃遊び

①ハイパーガンモードを、スパークレンスモードへんけいに変形させます。



②トリガーたんおを短押します。

→短押する回数に応じてハイパーガンモードに戻したときの銃撃音じゅうげきおんが変化します。
※短押し回数と銃撃音の内容は、下記表を参照してください。

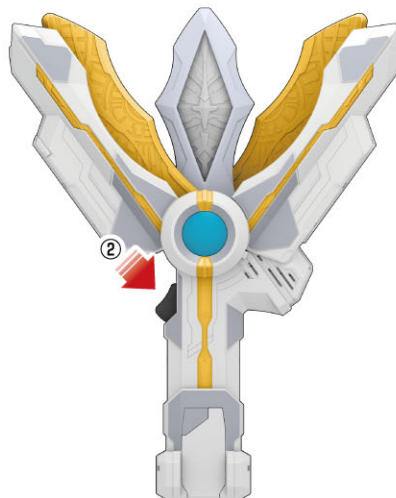

トリガー操作 <small>そうさ</small>	拳動内容 <small>けんどう</small>	音声内容 <small>おんせい</small>
短押し1回目	通常銃撃予約	「空撃ち音」が鳴り、通常銃撃音が予約されます。
短押し2回目	ゴモラキー予約	「ゴモラ!」と鳴り、ゴモラキー銃撃音が予約されます。
短押し3回目	エレキングキー予約	「エレキング!」と鳴り、エレキング銃撃音が予約されます。
短押し4回目	ゼットンキー予約	「ゼットン!」と鳴り、ゼットン銃撃音が予約されます。
短押し5回目	ガマクジラキー予約	「ガマクジラ!」と鳴り、ガマクジラ銃撃音が予約されます。
短押し6回目	ガゾートキー予約	「ガゾート!」と鳴り、ガゾート銃撃音が予約されます。
短押し7回目	ガンQキー予約	「ガンQ!」と鳴り、ガンQ銃撃音が予約されます。
短押し8回目	ナースキー予約	「ナース!」と鳴り、ナース銃撃音が予約されます。
短押し9回目	ガーゴルゴンキー予約	「ガーゴルゴン!」と鳴り、ガーゴルゴン銃撃音が予約されます。

※短押し9回目の後にもう一度短押しすると、短押し1回目の拳動内容が予約されます。

③スパークレンスモードからハイパーガンモードへんけいに戻します。

→②で選択した銃撃音に対応するブートアップ効果音が鳴ります。

※通常銃撃予約の場合は、ブートアップ効果音は鳴りません。

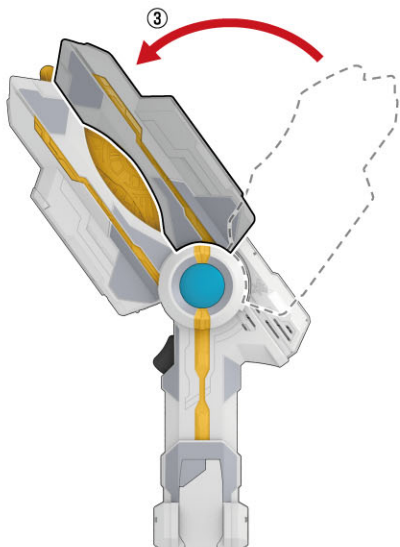

④ハイパーガンモードのトリガーを短押します。

→②で選択した銃撃音が鳴ります。

※銃撃音によっては、チャージ音と発動音の2段階に分けて音声おんせいが鳴ります。

※いずれも、10回分発動音を鳴らすと弾切れし、通常銃撃音に戻ります。

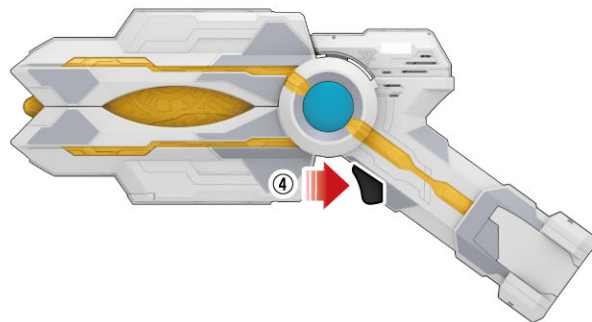

ウルトラマンリガー マルチタイプキーver.2の遊び方 / キー単体での音声遊び

キーのボタンを押します。
→音声が鳴ります。



※ボタン長押しでモードが切り替わり、短押しで選んだモード内の対応音声が鳴ります。
※選んだモードによって、ガッツスパークレンスにセットした後の音声内容も変化します。

ウルトラマンリガー マルチタイプキーver.2のモード選択

ボタン操作	モード
初期状態	①ハイパーキーモード
長押し1回目	②サウンドモード
長押し2回目	③デッカーモード
長押し3回目	④イーヴィルトリガーモード
長押し4回目	①ハイパーキーモードに戻ります。

ウルトラマンリガー マルチタイプキーver.2のボタン短押し音声

ボタン操作	①ハイパーキーモード
短押し1回目	キー起動音「ウルトラマンリガー マルチタイプ!」

※短押し2回目以降も短押し1回目の音声が繰り返し鳴ります。

ボタン操作	②サウンドモード
短押し1回目	ケンゴ「スマイル、スマイル!」
短押し2回目	ケンゴ「未来を築く、希望の光!ウルトラマンリガー!」
短押し3回目	ケンゴ「僕はもう一度光に…、トリガーになる!」
短押し4回目	ケンゴ「こんなことユザレは望んでない!トキオカさん!あなたもこの星を平和に、みんなを笑顔にしたかったんじゃないですか!」
短押し5回目	ライラーたち「ルルイエ・ク・ライラー」
短押し6回目	イーヴィルトリガー変身音
短押し7回目	アキト「行け、ケンゴ!」
短押し8回目	キー起動音「ウルトラマンリガー マルチタイプ!」
短押し9回目	ケンゴ「ウルトラマン、トリガー!」
短押し10回目	ウルトラマンリガー マルチタイプ変身音(ver.2)
短押し11回目	ケンゴ「ウルトラマンの力は、誰かを支配するためでもなく、導くためのものでもない!」
短押し12回目	アキト「ちがう!光なんかじゃない!ケンゴは光でもウルトラマンでもない、ただの人間だ!俺たちの仲間だ!」
短押し13回目	アキト「お前がみんなを笑顔にしたいというなら、俺が、俺たちがお前を笑顔にしてやる!」
短押し14回目	ケンゴ「みんな…うおおおお!」
短押し15回目	ケンゴ「なぜ、トリガーは僕を人の形で生み出したのか?」
短押し16回目	ケンゴ「どんな強い光もひとりじゃ輝けないんだ!誰かが傍にいてくれないと…」
短押し17回目	ケンゴ「だから!僕は人間として生まれた!ウルトラマンになれるだけの、ただの人間なんだ!」
短押し18回目	カナタ「俺はアスミカナタ!明日を見る、彼方まで!」
短押し19回目	ケンゴ「カナタくん!君がああウルトラマンなんだね。」
短押し20回目	ケンゴ「カナタくん。君は、何のために戦うの?」
短押し21回目	ケンゴ「人それぞれに、できることは違うんだよ。自分に何が出来るのか、何をしたいのか? いつか、自分自身で答えを出さなければならぬときがきっと来る。」
短押し22回目	ケンゴ「だから、今はまだ焦らないで。」
短押し23回目	キー起動音「ウルトラマンリガー マルチタイプ!」
短押し24回目	カナタ「輝け、フラッシュ!デッカー!」
短押し25回目	ケンゴ「未来を築く、希望の光!ウルトラマンリガー!」
短押し26回目	ウルトラマンデッカー&ウルトラマンリガー同時変身音
短押し27回目	ケンゴ「ユザレ…使わせてもらうよ、君の力を!」
短押し28回目	ウルトラデュアルソード出現音
短押し29回目	ゼベリオンブレイク発動音
短押し29回目	ケンゴ「みんなを笑顔にする。それが、僕の夢見る未来だから。」
短押し30回目	ケンゴ「カルミラ…、今度こそ君を笑顔にする!」
短押し31回目	ケンゴ「僕は、世界中のみんなを笑顔にしたい!」
短押し32回目	カナタ「俺は、デッカーのおっさんとの約束を…。いや、それだけじゃない!俺は、守りたいもの全部守ってやる! だから!」
短押し33回目	ケンゴ&カナタ「こんなところで立ち止まってる場合じゃない!」
短押し34回目	ケンゴ「受け取れえええええ!」
短押し35回目	ケンゴ「カナタくん!頼んだよ!」
短押し36回目	ケンゴ「やったね、カナタくん。」
短押し37回目	カナタ「はい。結局、戦いの先に何かがあるのか、答えは見つかりませんでした。」
短押し38回目	カナタ「でも、俺はこれからもこうやって生きて行きます。目の前にある事を1つ1つ、それが未来に繋がると信じて!」
短押し39回目	ケンゴ「うん、それでいいんじゃないかな!」

※短押し39回目の後に短押しすると短押し1回目の音声が鳴ります。

ボタン操作	③デッカーモード
短押し1回目	キー起動音「ウルトラマンリガー マルチタイプ!」

※短押し2回目以降も短押し1回目の音声が繰り返し鳴ります。

ボタン操作	④イーヴィルトリガーモード
短押し1回目	キー起動音「イーヴィルトリガー!」
短押し2回目	ライラーたち「ルルイエ・ク・ライラー」

※短押し2回目の後に短押しすると短押し1回目の音声が鳴ります。

ウルトラマントリガー マルチタイプキーver.2の遊び方 / ガッツスパークレンスとの連動

①銃撃遊び

- ①キーをガッツスパークレンス ハイパーガンモードにセットします。
 →ブートアップ音声(※1)が鳴ります。

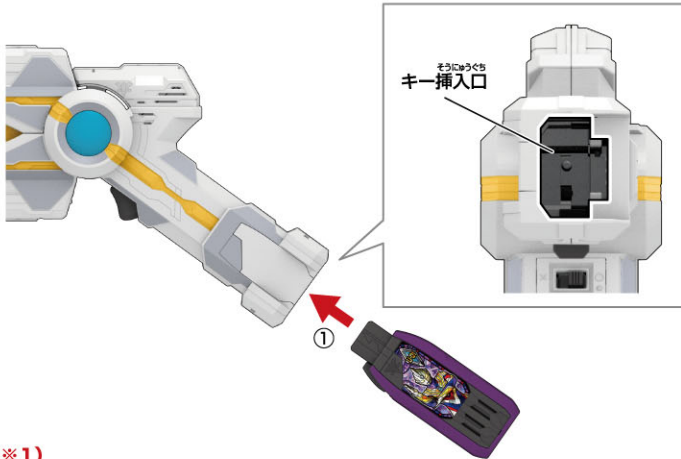

- (※1)
 モード①～③の時は「ブートアップ!ゼベリオン!」と鳴ります。
 モード④の時は「ブートアップ!シャドウ!」と鳴ります。

- ②トリガーを短押しします。
 →専用銃撃音(※2)が鳴ります。

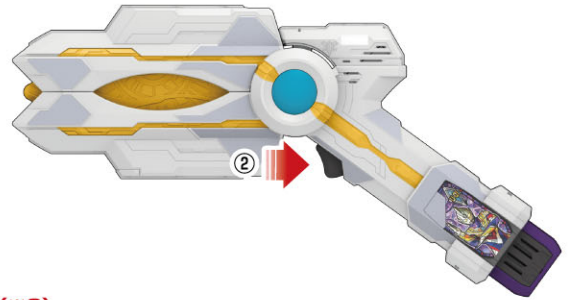

- (※2)
 モード①～③の時はゼベリオン光線音が鳴ります。
 モード④の時はイーヴィルシュート音が鳴ります。

②変身遊び

※①銃撃遊びの後に行います。

- ①本体の銃身上部を円のように開き、スパークレンスモードに変形させます。
 →変形音が鳴り、続けて変身待機音が鳴り始めます。(※3)



- (※3)
 モード②の時は、
 待機音に重なってケンゴの変身名乗りセリフが鳴ります。
 モード③の時は、
 待機音に重なって
 カナタとケンゴの同時変身名乗りセリフが鳴ります。

- ②トリガーを短押しします。
 →変身音が鳴り、変身完了状態に移ります。(※4)



- (※4)
 モード①・②の時は
 ウルトラマントリガーマルチタイプ変身音(ver.2)が鳴ります。
 モード③の時は
 ウルトラマンデッカー&ウルトラマントリガー同時変身音が鳴ります。
 モード④の時は
 イーヴィルトリガー変身音が鳴ります。
 モード①・②・④の時は
 変身音が鳴っている間にもう一度トリガーを引くと、
 ウルトラマンの名前セリフが鳴ります。

③変身後の音声遊び ※②変身遊びの後にいきます。

トリガーを短押しします。
 →対応する効果音が鳴ります。
 ※音声の内容は、下記表を参照ください。



トリガー操作	モード①～③のとき(ウルトラマントリガー変身後状態)
短押し1回目	トリガーの掛け声1
短押し2回目	スフィアカードの効果でバリアを突破する音
短押し3回目	トリガーの掛け声2
短押し4回目	ハンドスラッシュ音
短押し5回目	トリガーの掛け声3
短押し6回目	ゼベリオン光線音
短押し7回目	ケンゴ「ユザレ…使わせてもらおうよ、君の力を!」
短押し8回目	デュアルソード出現音
短押し9回目	トリガーの掛け声4
短押し10回目	ゼベリオンブ레이크音
短押し11回目	トリガーの掛け声5
短押し12回目	フラッシュマルチスクラム音
短押し13回目	飛行音

※短押し13回目の後に短押しすると短押し1回目の音声が続いて鳴ります。

トリガー操作	モード④のとき(イーヴィルトリガー変身後状態)
短押し1回目	イーヴィルトリガーの掛け声1
短押し2回目	エネルギー放出音
短押し3回目	イーヴィルトリガーの掛け声2
短押し4回目	ハンドスラッシュ音
短押し5回目	イーヴィルトリガーの掛け声3
短押し6回目	巨大化音
短押し7回目	イーヴィルトリガーの掛け声4
短押し8回目	イーヴィルトシューター音

※短押し8回目の後に短押しすると短押し1回目の音声が続いて鳴ります。

トリガーを長押しします。
 →カラータイマー音が鳴ります。
 ※トリガー長押しは、モード①～③での遊び方です。
 モード④(イーヴィルトリガーモード)では反応しません。

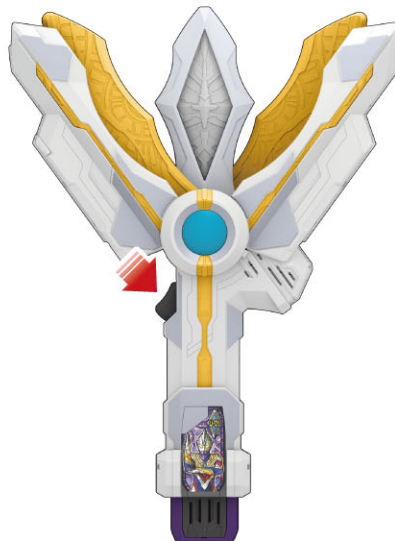

と はす かた ガッツハイパーキーの取り外し方

- ① 本体背面のロックボタンを矢印の方向に押しながら、
② ガッツハイパーキーを矢印の方向に引き抜きます。

→ キー取り外し音が鳴ります。

※ 不意に外れると危険ですので、必ずガッツハイパーキーに
手を添えて行ってください。

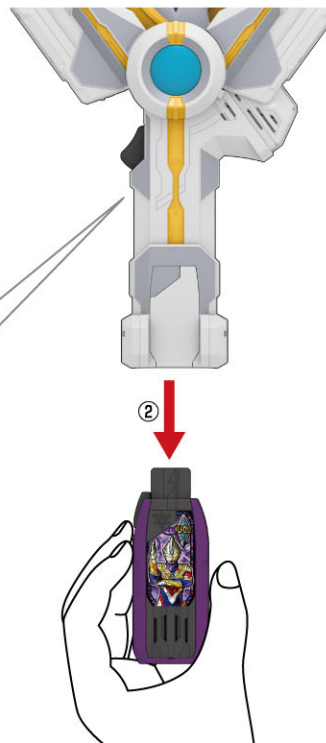
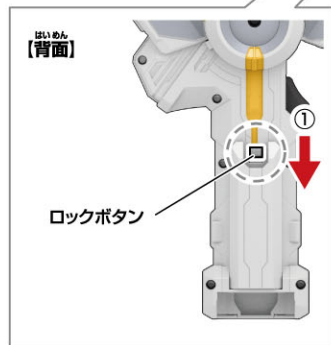

ウルトラマンゼット オリジナルキーの遊び方 / キー単体での音声遊び

キーのボタンを押します。
→音声が鳴ります。



ウルトラマンゼット
オリジナルキー

※ボタン長押しでモードが切り替わり、
短押しで選んだモード内の対応音声が鳴ります。

※選んだモードによって、
ガッツスパークレンスにセットした後の音声内容も変化します。

ウルトラマンゼット オリジナルキーのモード選択

ボタン操作	モード
初期状態	①ハイパーキーモード
長押し1回目	②サウンドモード
長押し2回目	③第7話再現モード
長押し3回目	①ハイパーキーモードに戻る

ウルトラマンゼット オリジナルキーのボタン短押し音声

ボタン操作	①ハイパーキーモード
短押し1回目	キー起動音「ウルトラマンゼット オリジナル!」
短押し2回目	インナースペース展開音

※短押し2回目の後に短押しすると短押し1回目の音声が鳴ります。

ボタン操作	②サウンドモード
短押し1回目	アキト「できた!」 ハルキ「やったアキトくん!すごい!」 アキト「う…、ウザいウザい…。」
短押し2回目	アキト「まず、そのキーを起動する!」
短押し3回目	キー起動音「ウルトラマンゼット オリジナル!」
短押し4回目	アキト「もう一回!」
短押し5回目	インナースペース展開音
短押し6回目	アキト「そしてキーをガッツスパークレンスに挿入する。」 ハルキ「なるほどですね、ありがとうアキトくん、行ってきます!」 アキト「その後…っておい!」
短押し7回目	ゼット出現音+ハルキ「ゼットさん!アキトくんがこれ作ってくれました!」
短押し8回目	システム音声「ブートアップ!ゼスティウム!」
短押し9回目	ゼット「よし行くぞハルキ!ハルキ「押忍!」 ゼット「ご唱和ください、我の名を!ウルトラマンゼット!」 ハルキ「ウルトラマン、ゼット!」
短押し10回目	銃撃音+ゼット「うおっと、アプね!何するんだハルキ!」
短押し11回目	銃撃音+ゼット「うわ痛!ああ痛ッ!痛いよオ…!」 ハルキ「ちょちょ、当たりました!?すいません!」
短押し12回目	ゼット「ちょっとー…。えーそれ使い方、聞いてないの?」 ハルキ「う…、これ以上聞いてないです…。」 ゼット「うわあ。えー…どうしようか…。」
短押し13回目	ゼット「あ!?ちょ、ハルキ、ハルキ。それ、そこ!開くんじゃないか?…そこそこ!それっ!うん!!」
短押し14回目	ハルキ「…おおいけましたあ!!」 ゼット「おおっ!それじゃ改めまして!!」 ハルキ「押忍!」 ゼット「ご唱和ください、我の名を!ウルトラマンゼット!」 ハルキ「ウルトラマンゼット!」
短押し15回目	ウルトラマンゼット オリジナル変身音
短押し16回目	ゼットの掛け声
短押し17回目	ゼスティウム光線音
短押し18回目	ハルキ「チェストー!」

※短押し18回目の後に短押しすると短押し1回目の音声が鳴ります。

ボタン操作	③第7話再現モード
短押し1回目	アキト「まず、そのキーを起動する!」
短押し2回目	キー起動音「ウルトラマンゼット オリジナル!」
短押し3回目	アキト「もう一回!」
短押し4回目	インナースペース展開音
短押し5回目	アキト「そしてキーをガッツスパークレンスに挿入する。」 ハルキ「なるほどですね、ありがとうアキトくん、行ってきます!」 アキト「その後…っておい!」
短押し6回目	ゼット出現音+ハルキ「ゼットさん!アキトくんがこれ作ってくれました!」
短押し7回目	アキト「できた!」 ハルキ「やったアキトくん!すごい!」 アキト「う…、ウザいウザい…。」

※短押し7回目の後に短押しすると短押し1回目の音声が鳴ります。

モード①・②の場合 ば あい

じゅうげき あそ
①銃撃遊び

- ①キーのモードが①または②の状態 じょうたい
ガッツスパークレンス ハイパーガンモードにセットします。
→ブートアップ音声「ブートアップ!ゼスティウム!」が鳴ります。

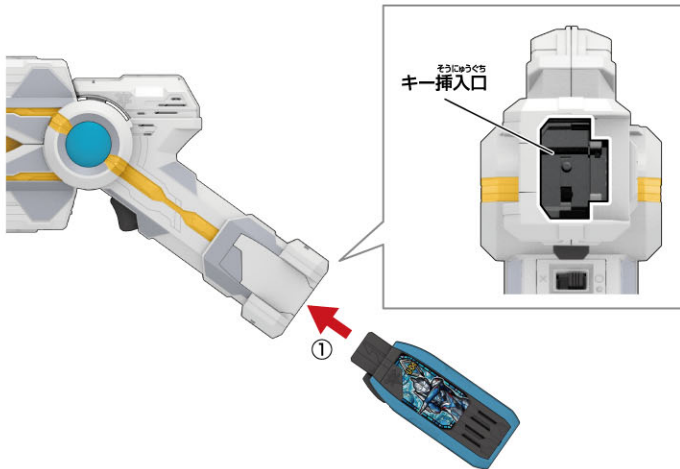

- ②トリガーを短押しします。 たん お
→専用銃撃音が鳴ります。

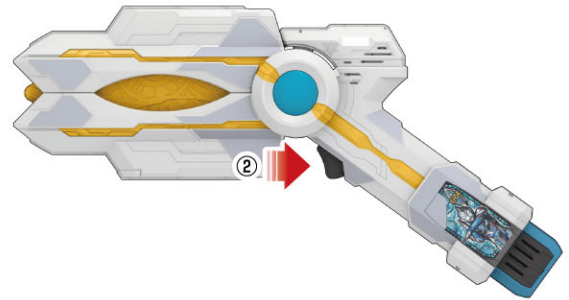

へんしん あそ
②変身遊び

- ①本体の銃身上部を図のように開き、スパークレンスモードに変形させます。 へんけい
→変形音が鳴り、続けて変身待機音が鳴り始めます。
※変身待機音に重なって、セリフ「ご唱和ください、我の名を!ウルトラマンゼット!」が鳴ります。



- ②トリガーを短押しします。 たん お
→変身音が鳴り、変身完了状態に移ります。 うつ
※変身音が鳴っている間にもう一度トリガーを引くと、 う
ウルトラマンの名前セリフが鳴ります。

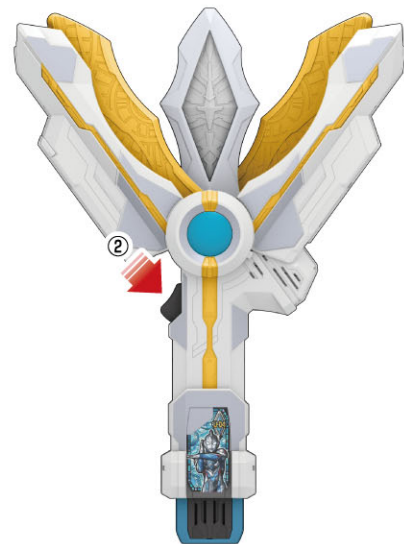

モード③の場合

①銃撃遊び

- ①キーのモードが③の状態
 ガッツスパークレンス ハイパーガンモードにセットします。
 →ブートアップ音声「ブートアップ!ゼスティウム!」が鳴り、そのあと続けて、
 ゼット「よーし行くぞハルキ!」
 ハルキ「押忍!」
 ゼット「ご唱和ください、我の名を!ウルトラマンゼット!」
 ハルキ「ウルトラマン、ゼット!」と鳴ります。

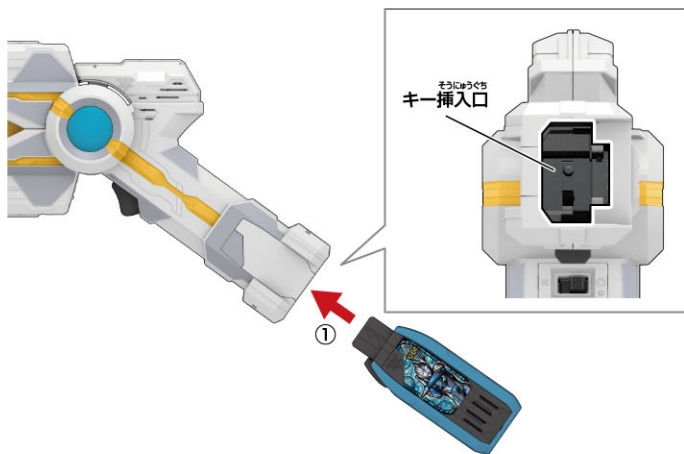

- ②トリガーを短押しします。
 →下記表の順番で、対応音声がかかります。
 ※4回トリガーを短押しした後にスパークレンスモードに変形させると、
 「ウルトラマントリガー」第7話の演出を再現して遊べます。

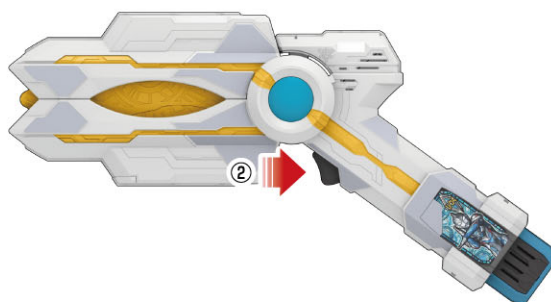

トリガー操作	音声内容
短押し1回目	銃撃音+ゼット「うおっと、アブね!何するんだハルキ!」
短押し2回目	銃撃音+ゼット「うわ痛!ああ痛ッ!痛いよオ…!」 ハルキ「ちょちょ、当たりました!?すみません!」
短押し3回目	ゼット「ちょっとー…。えーそれ使い方、聞いてないの?」 ハルキ「う…、これ以上聞いてないです…。」 ゼット「うわあ。えー…どうしようか…。」
短押し4回目	ゼット「あっ!?ちょ、ハルキ、ハルキ。それ、そこ!開くんじゃないか?…そこそこ!それっ!うん!!」

※短押し4回目の後に短押しすると短押し1回目の音声がかかります。

②変身遊び

- ①本体の銃身上部を図のように開き、スパークレンスモードに変形させます。
 →変形音が鳴り、続けて変身待機音が鳴り始めます。
 ※変身待機音に重なって、以下の音声がかかります。
 ハルキ「…おお!いけましたあ!!」
 ゼット「おおっ!それじゃ改めまして!!」
 ハルキ「押忍!」
 ゼット「ご唱和ください、我の名を!ウルトラマンゼット!」
 ハルキ「ウルトラマンゼット!」



- ②トリガーを短押しします。
 →変身音が鳴り、変身完了状態に移ります。
 ※変身音が鳴っている間にもう一度トリガーを引くと、
 ウルトラマンの名前セリフが鳴ります。

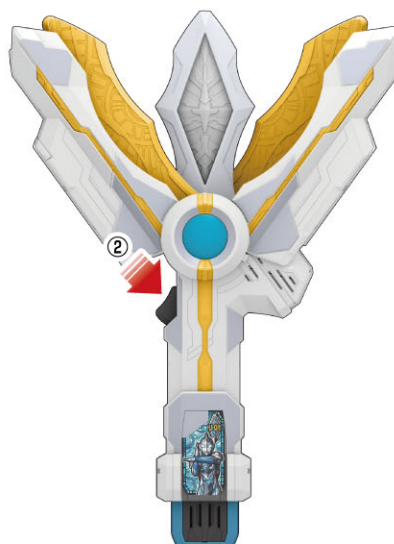

へんしん こ おんせいあそ ※②変身遊びの後に行います。

①変身後の音声遊び
 トリガーを短押しします。
 →対応する効果音が鳴ります。
 ※音声の内容は、下記表を参照ください。

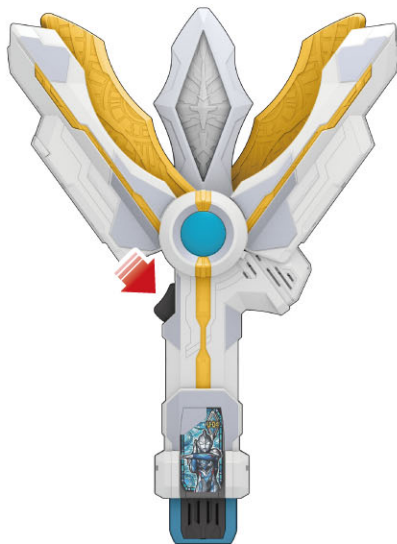

トリガー操作	音声内容
短押し1回目	ゼットの掛け声1
短押し2回目	ゼットスラッガー音
短押し3回目	ゼットの掛け声2
短押し4回目	ゼスティウム光線音
短押し5回目	ゼットの掛け声3
短押し6回目	デスシウムクロー音(※「ウルトラマントリガー」第7話ver.)
短押し7回目	ゼットの掛け声4
短押し8回目	ゼスティウム光線音(※「ウルトラマンZ」最終話ver.)
短押し9回目	飛行音

※短押し9回目の後に短押しすると短押し1回目の音声が鳴ります。

トリガーを長押しします。
 →カラータイマー音が鳴ります。

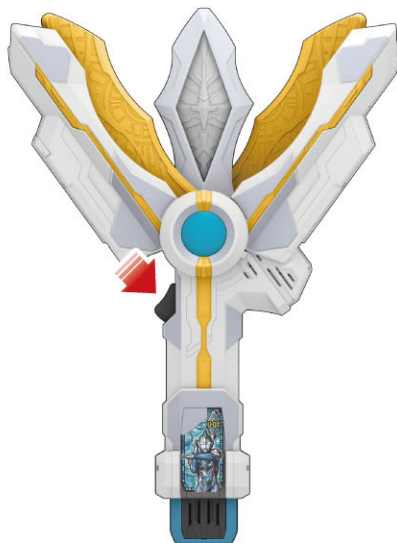

ウルトラマンリブットキーの遊び方 / キー単体での音声遊び

キーのボタンを押します。
→音声が鳴ります。



ウルトラマンリブットキー

※ボタン長押しでモードが切り替わり、
短押しで選んだモード内の対応音声が鳴ります。

※選んだモードによって、
ガッツパークレンスにセットした後の音声内容も変化します。

ウルトラマンリブットキーのモード選択

ボタン操作	モード
初期状態	①ハイパーキーモード
長押し1回目	②サウンドモード
長押し2回目	③第23話再現モード
長押し3回目	①ハイパーキーモードに戻る

ウルトラマンリブットキーのボタン短押し音声

ボタン操作	①ハイパーキーモード
短押し1回目	キー起動音「ウルトラマンリブット!」

※短押し2回目以降も短押し1回目の音声が繰り返し鳴ります。

ボタン操作	②サウンドモード
短押し1回目	リブット「私は守りたい、仲間を、すべての生命を!」
短押し2回目	ウルトラマンリブット変身音
短押し3回目	リブット「リモートカッター!」
短押し4回目	リモートカッター音
短押し5回目	リブット「ギャラクシーレスキューフォース、ウルトラマンリブット!エタニティコアをレスキューしに来た!」
短押し6回目	リブット「お前たちの野望は、私が止めて見せる!」
短押し7回目	リブット「ブロッカーエフェクト!」
短押し8回目	ブロッカーエフェクト音
短押し9回目	リブット「スプレッターロッド!」
短押し10回目	スプレッターロッド音
短押し11回目	リブット「さあ行こう、ケンゴくん!」
短押し12回目	ギャラクシウムプラスター音
短押し13回目	アキト「俺に、アイツとの決着を付けさせてください!」
短押し14回目	アキト「俺もお前と同じだ。ユナを守る…!」
短押し15回目	アキト「マキシマギャラクシウム、スタンバイ!」
短押し16回目	マキシマギャラクシウム チャージ音
短押し17回目	アキト「我が好敵手!うおおおおお!」
短押し18回目	マキシマギャラクシウム発動音
短押し19回目	アキト「なにが、マイフレンドだ…。ウザいんだよ…。」

※短押し19回目の後に短押しすると短押し1回目の音声が鳴ります。

ボタン操作	③第23話再現モード
短押し1回目	アキト「俺もお前と同じだ。ユナを守る…!」
短押し2回目	キー起動音「ウルトラマンリブット!」
短押し3回目	アキト「マキシマギャラクシウム、スタンバイ!」
短押し4回目	アキト「俺に、アイツとの決着を付けさせてください!」

※短押し4回目の後に短押しすると短押し1回目の音声が鳴ります。

ウルトラマンリブットキーの遊び方 / ガッツスパークレンスとの連動

モード①・②の場合

①銃撃遊び / モード①・②の場合

- ①キーのモードが①または②の状態
 ガッツスパークレンス ハイパーガンモードにセットします。
 →ブートアップ音声「ブートアップ!ギャラクシウム!」が鳴ります。

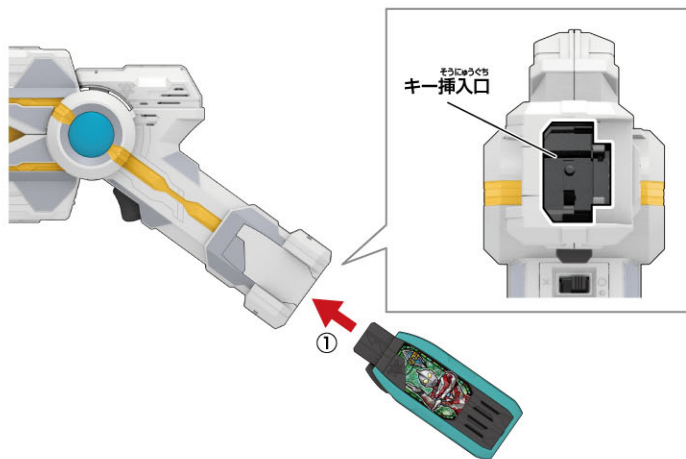

- ②トリガーを短押しします。
 →専用銃撃音が鳴ります。

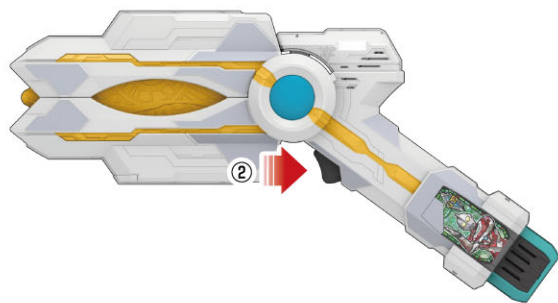

モード③の場合

①銃撃遊び / モード③の場合

- ①キーのモードが③の状態
 ガッツスパークレンス ハイパーガンモードにセットします。
 →ブートアップ音声「ブートアップ!ギャラクシウム!」が鳴り、
 続けてマキシマギャラクシウム チャージ音と
 アキト「我が好敵手!うおおおおお!」が鳴ります。

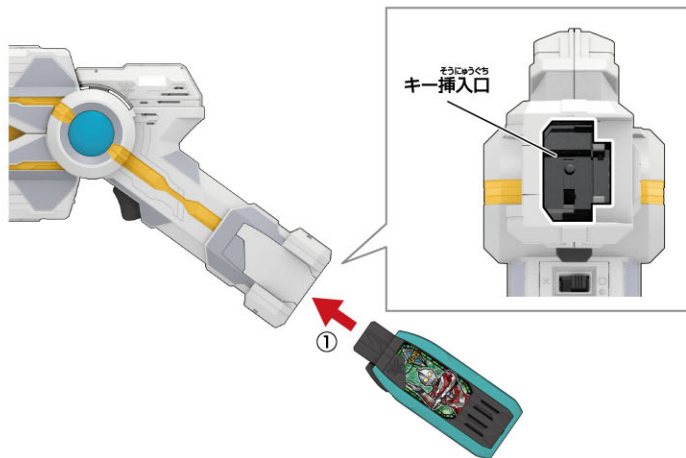

- ②トリガーを1回短押しします。
 →マキシマギャラクシウム発動音が鳴ります。
 ③トリガーを2回短押しします。
 →アキト「なにが、マイフレンドだ…。ウザいんだよ…。」が鳴ります。
 ※3回目で②に戻ります。

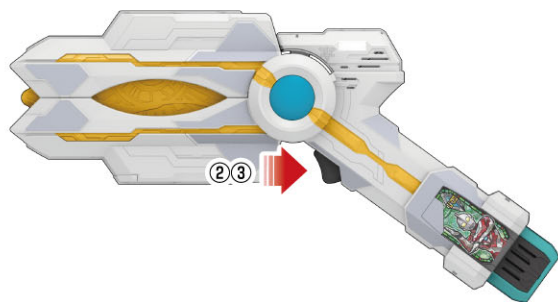

②変身遊び / モード①～③共通 ※①銃撃遊びの後に行います。

①本体の銃身上部を図のように開き、スパークレンスモードに変形させます。
→変形音が鳴り、続けて変身待機音が鳴り始めます。



②トリガーを短押しします。
→変身音が鳴り、変身完了状態に移ります。
※変身音が鳴っている間にもう一度トリガーを引くと、ウルトラマンの名前セリフが鳴ります。

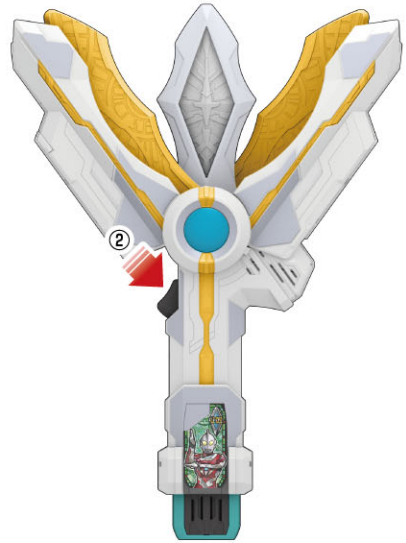

③変身後の音声遊び ※②変身遊びの後に行います。

トリガーを短押しします。
→対応する効果音が鳴ります。
※音声の内容は、下記表を参照ください。

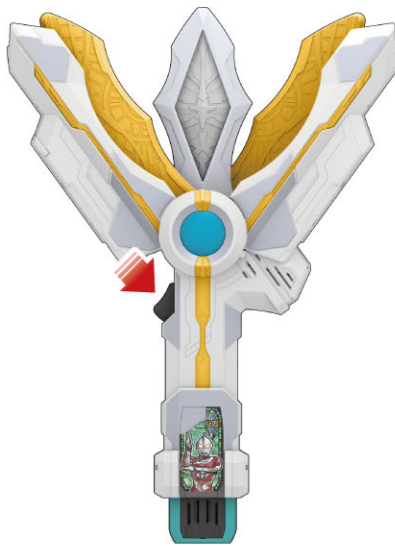

トリガー操作	音声内容
短押し1回目	リブット「リモートカッター!」
短押し2回目	リモートカッター音
短押し3回目	リブットの掛け声1
短押し4回目	打撃攻撃音1
短押し5回目	リブットの掛け声2
短押し6回目	打撃攻撃音2
短押し7回目	リブット「ブロッカーエフェクト!」
短押し8回目	ブロッカーエフェクト音
短押し9回目	リブットの掛け声3
短押し10回目	リブット「スプレッターロッド!」
短押し11回目	スプレッターロッド出現音
短押し12回目	スプレッターロッド攻撃音
短押し13回目	リブットの掛け声4
短押し14回目	ギャラクシウムブラスター音
短押し15回目	飛行音

※短押し15回目の後に短押しすると短押し1回目の音声が鳴ります。

トリガーを長押しします。
→以下2つの音声が交互になります。
※音声が鳴っている間に長押しした場合は、その音声が止まります。

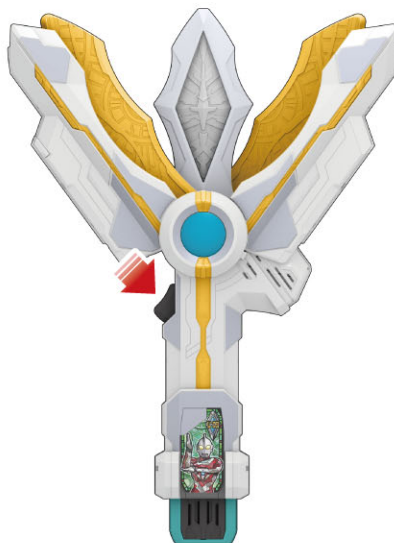

トリガー操作	音声内容
長押し1回目	カラータイマー音
長押し2回目	BGM「HIGHER FIGHTER」