

ディーソードベガ -MEMORIAL EDITION- の遊び方

セット内容

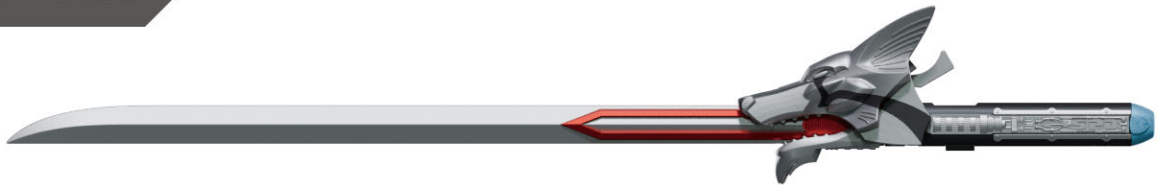

ディーソードベガ -MEMORIAL EDITION-本体…1



クサリパーツ…1



専用台座1式



補助パーツ…1

※補助パーツは専用台座③に
取り付けいた状態で収納されています。

※WEB取扱説明書内の画像はイメージです。

注意

お買い上げのお客様へ 必ずお読みください。

●本商品の対象年齢は15才以上です。対象年齢未満のお子様には絶対に与えないでください。●WEB取扱説明書を必ずお読みください。●小さな部品、電池がありますので、小さなお子様が悪く飲み込まないように注意してください。窒息などの危険があります。●尖った部分や鋭い部分がありますので、取扱いや保管場所に注意してください。思わぬケガをする恐れがあります。●耳の近くで使用してはいけません。誤って使用すると、聴覚を損なう恐れがあります。●本商品には電子部品を使用しておりますので、ペースメーカーをご使用の方はご注意ください。●LEDの光の点滅を見続けしないでください。気分が悪くなったりする恐れがあります。《電池を誤使用すると発熱・破裂・液漏れの恐れがあります。下記に注意してください》●二次電池(充電式電池)は、絶対に使用しないでください。●古い電池と新しい電池、いろいろな種類の電池を混ぜて使わないでください。●＋(プラス)と－(マイナス)を正しくセットしてください。●遊んだ後は必ずスイッチを切り電池をはずしてください。電池を入れたままにしておくと、液漏れの恐れがあり危険です。●ショートさせたり充電、分解、加熱、火の中に入れてたりしないでください。●万一電池から漏れた液が目に入ったときはすぐに大量の水で洗い、医師に相談してください。皮膚や服に付いた時は水で洗ってください。●廃棄するときは、自治体の廃棄物処理の指示に従ってください。

〈使用上の注意〉●本商品は精密に作られています。無理な力を加えたり、落としたりすると破損する恐れがあります。●本商品は精密な電子部品で構成されています。落としたり、水に濡らしたり、汚したり、分解したりしないでください。また、高温・低温になる場所での使用、保管は避けてください。●プラスチック梱包材は、開封後はすぐに捨ててください。●本商品には塗装部分がありますので、保管の際には他のもの(樹脂製品や家具、ソファ)と接触しないようにしてください。色がる場合があります。●可動部分・取付部分を無理な方向に強く引っ張ったり、曲げたりしないでください。●発音の一部にイントネーションが違っていたり、商品の特性上聞き取りにくいものがありますが、ご了承ください。●クサリパーツを無理に引っ張ったりしないでください。破損する恐れがあります。

各部名称

ディースードベガ -MEMORIAL EDITION-

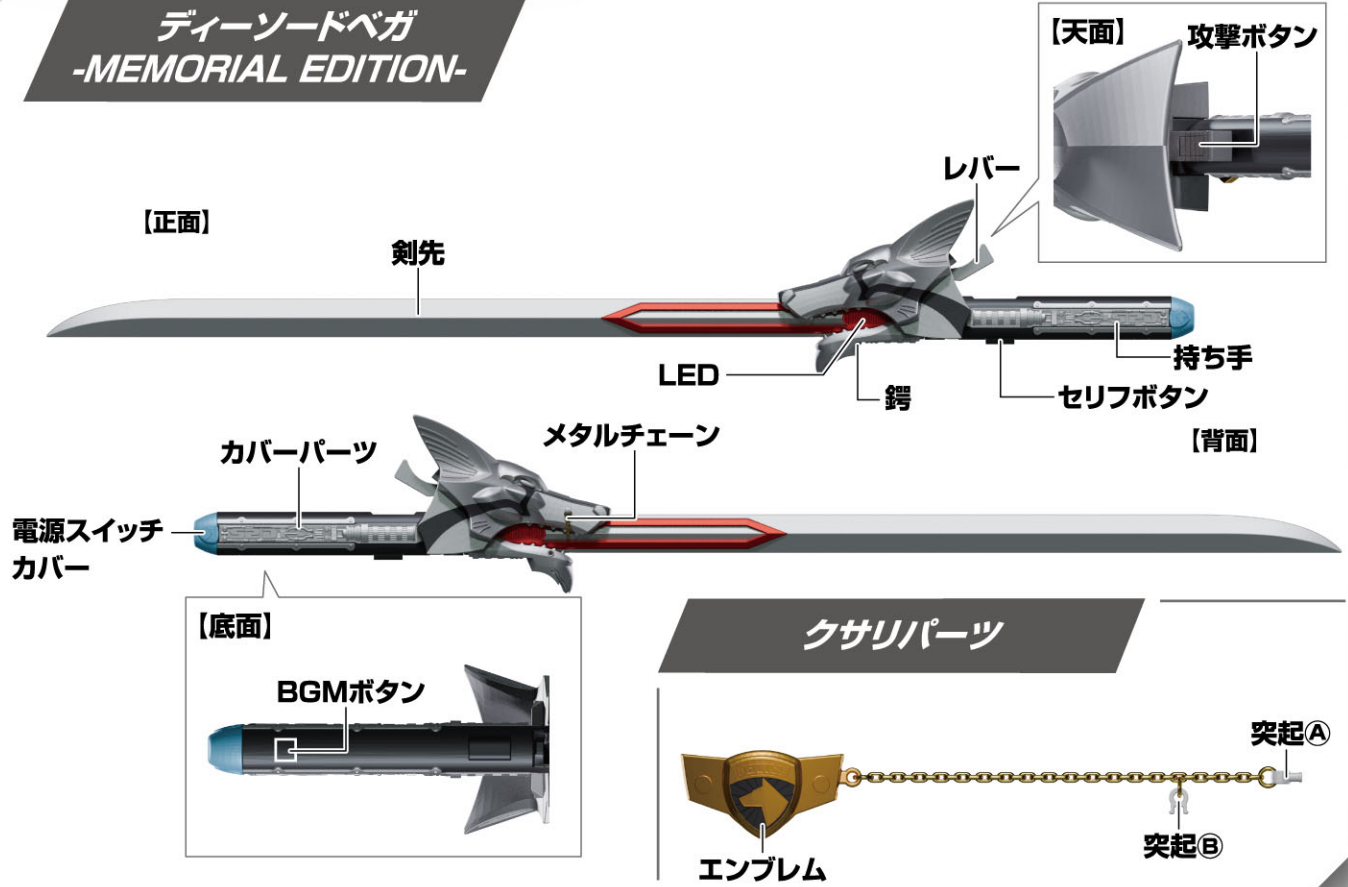

劇中再現のためにメタルチェーンを使用しています。
鰐の開閉時にメタルチェーンと本体が接触し傷がつく場合がございます。

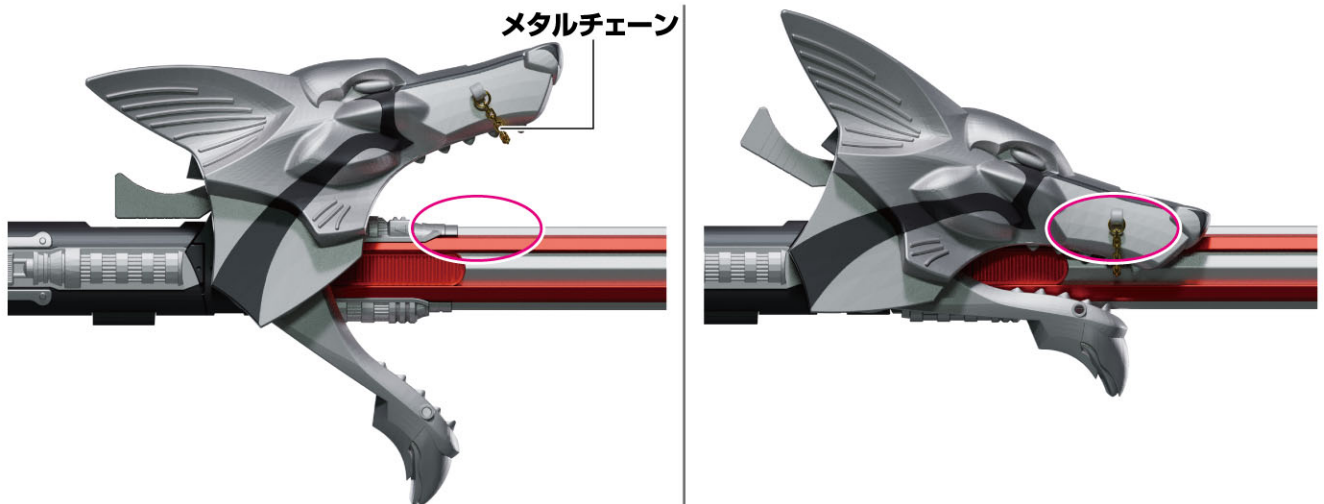



取り付けます。



取り外します。



矢印の方向に動かします。

乾電池の入れ方

※ 鏢が閉じている状態で行います。

単4 ×3

単4乾電池3本使用(別売り)

●アルカリ電池専用

※音が小さくなって聞き取りにくくなったり、音が止まるなどの誤動作をする場合や、LEDの発光が弱くなった場合は、すべて新しい電池に交換してください。

- ①電源スイッチカバーを取り外します。
- ②カバーパーツを取り外します。
 - ②-1 カバーパーツの — (青線)部分を矢印の方向に持ち上げて、
 - ②-2 電源スイッチ側を押さえながら、カバーパーツを取り外します。
- ③電池ふたを取り外します。
 - ③-1 本体背面の電池ふたのネジを⊕または、⊖ドライバーで矢印の方向に回し、
 - ③-2 電池ふたを矢印の方向に取り外します。
- ④乾電池を入れます。
単4乾電池3本(別売り)の⊕⊖をそれぞれ間違えないように入れます。
- ⑤電池ふたを戻します。
- ⑥カバーパーツを戻します。
- ⑦電源スイッチカバーを戻します。

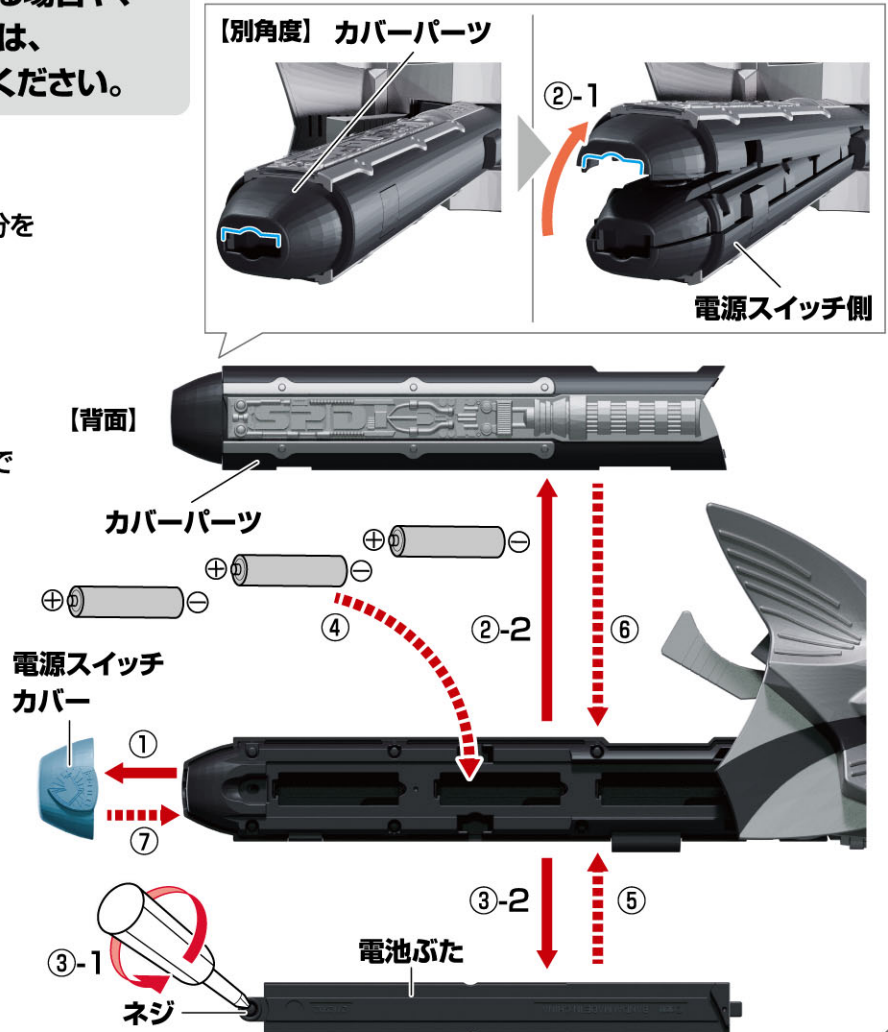

電源の入れ方

※電源スイッチカバーを取り外した状態から始めます。

(デカマスターモードでの起動方法)

本体正面の電源スイッチを○(ON)にします。
→LEDが発光しながら、セリフ「ディースードベガ!」が鳴ります。

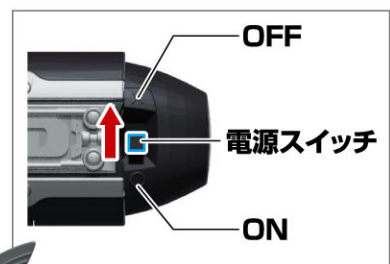

(デカレッドモードでの起動方法)

セリフボタンを押しながら本体正面の電源スイッチを○(ON)にします。
→LEDが発光しながら、セリフ「待てパン。これを持っていけ。」(デカマスター)セリフ「ボス…!」(デカレッド)が鳴ります。

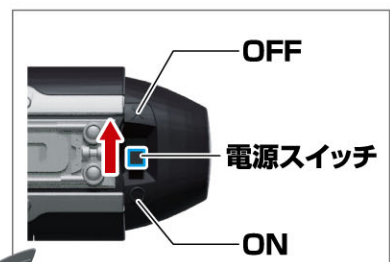

※モードを切り替えるには一度電源を切り、再度モードに応じた起動方法で起動してください。



取り付けます。



取り外します。



矢印の方向に動かします。

クサリパーツの取り付け方

①クサリパーツの突起Aを本体背面のミゾに入れます。



②クサリパーツの突起Bを
本体底面のミゾに入れ、
③エンブレムを図の位置に取り付けます。

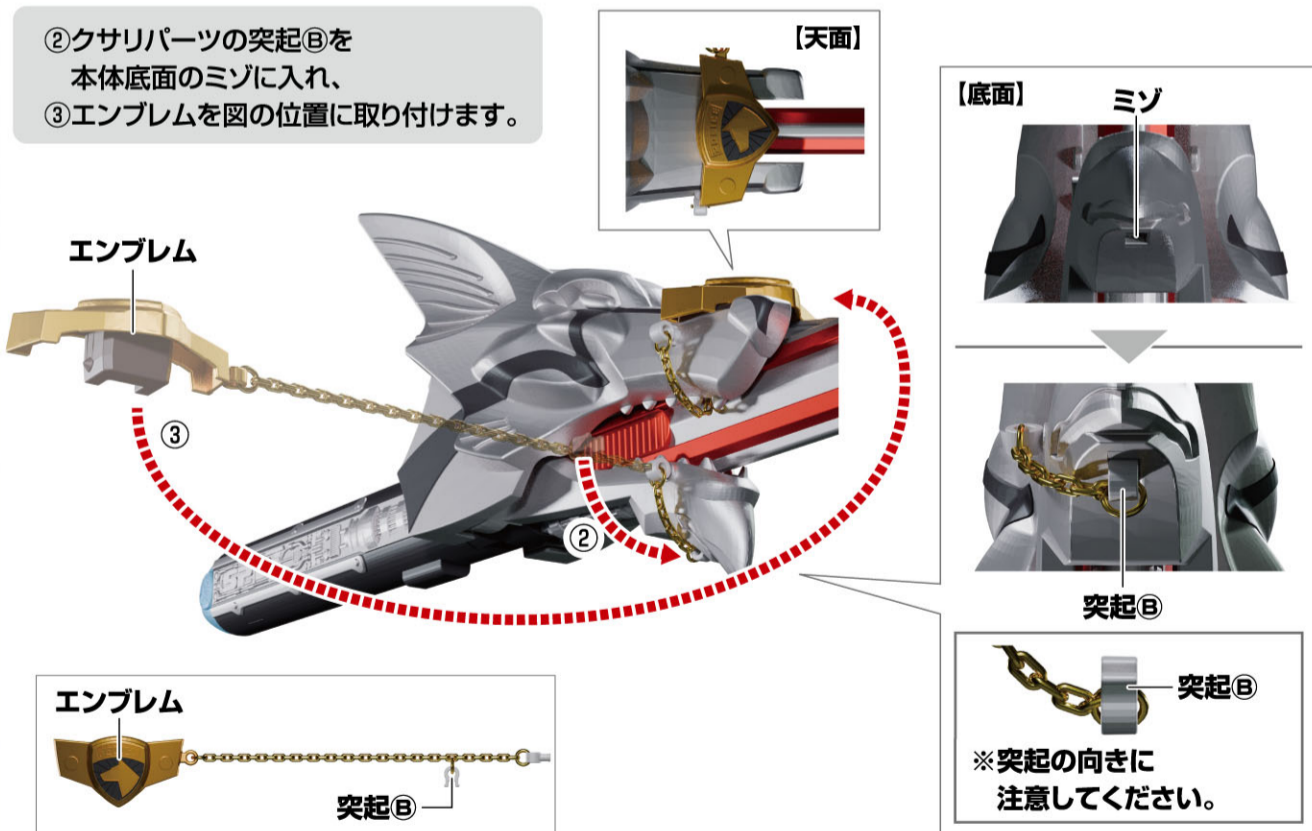

デイズワードベガ封印状態完成!!

※戻す際は逆の手順で行います。



取り付けます。



取り外します。



矢印の方向に動かします。

専用台座の組み立て方

剣先を専用台座Aに、
持ち手を専用台座Bに置きます。

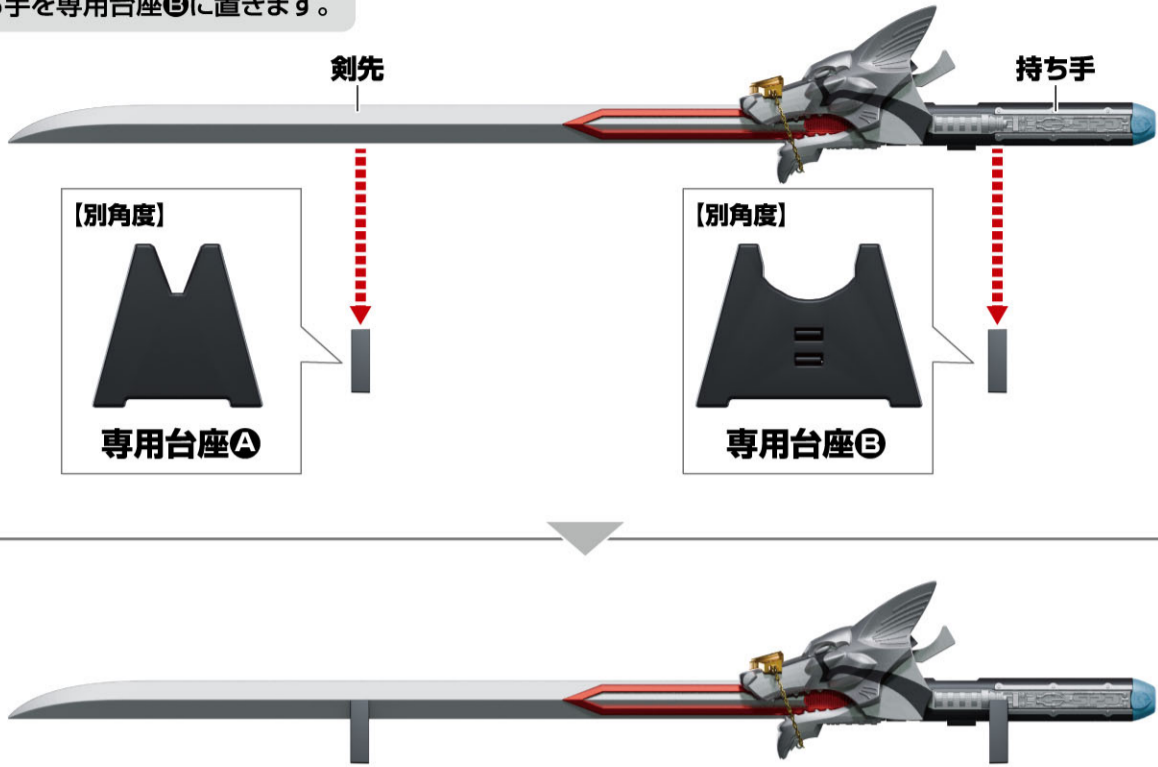

補助パーツの取り付け方

①専用台座Bから補助パーツを取り外します。

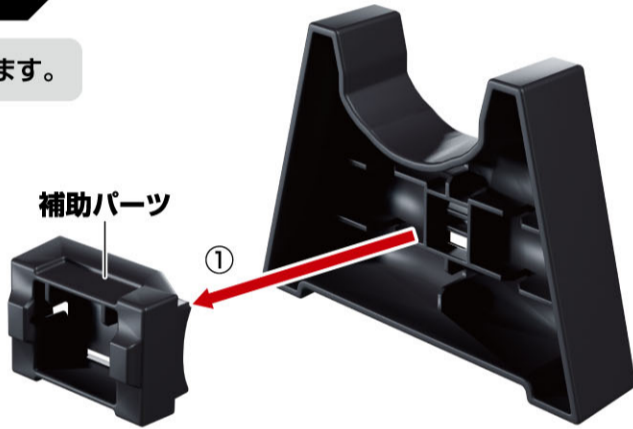

②持ち手のミゾに
補助パーツを取り付けます。

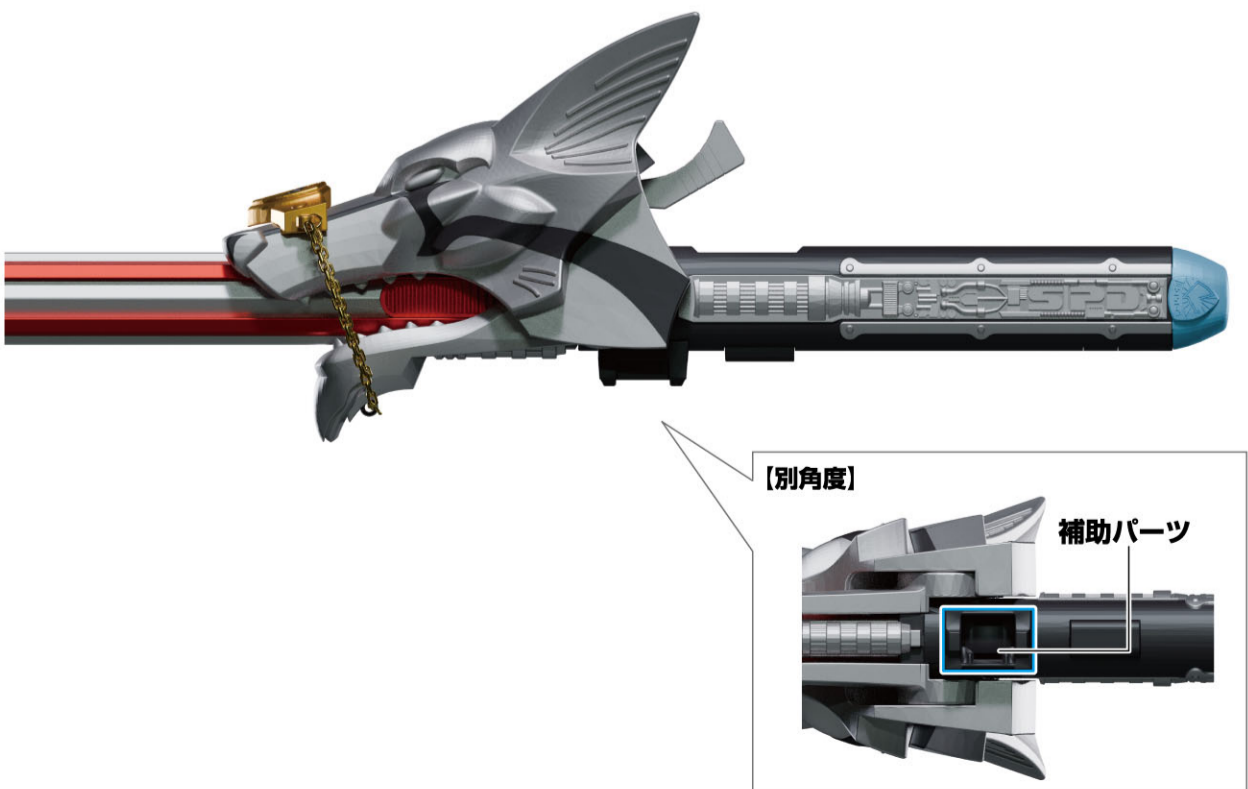
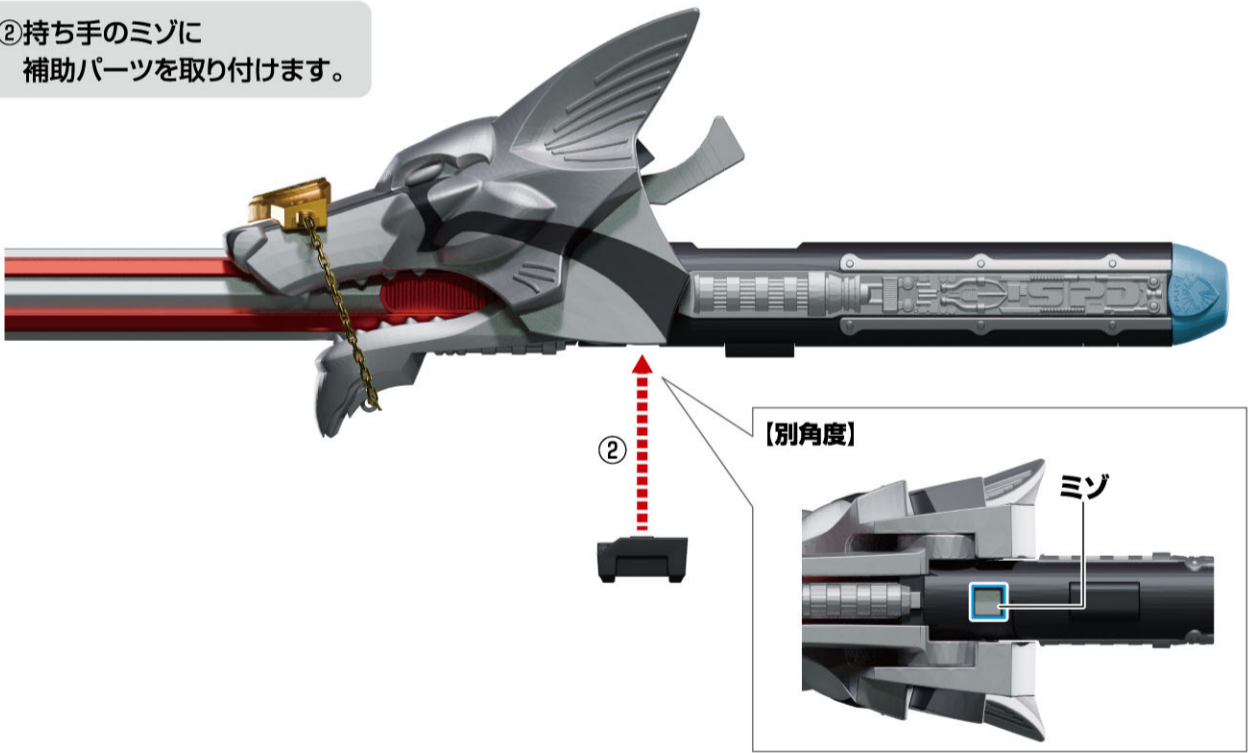



デカマスターモード封印状態の音声遊び

※デカマスターモードで起動した状態です。

攻撃ボタン遊び

攻撃ボタンを短押しします。
→LEDが発光し、封印状態効果音が鳴ります。

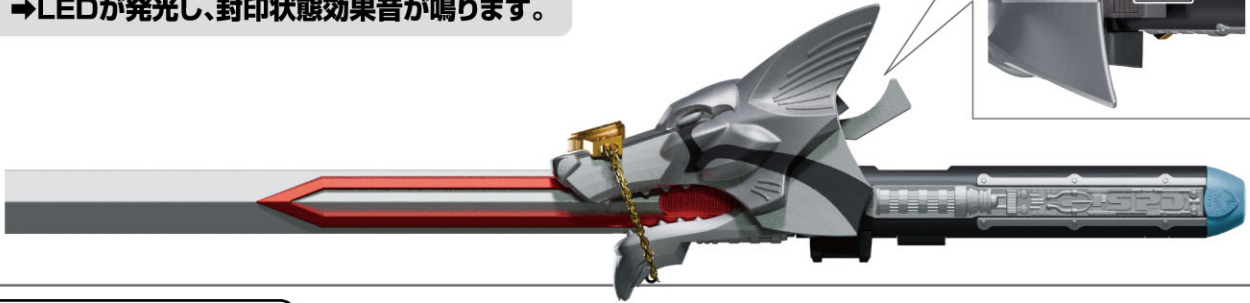

セリフボタン遊び

セリフボタンを短押しします。
→短押しするたびにLEDが発光し、表の順番でセリフが鳴ります。



順番	セリフ
1	カジメリ星人ベン・G。観念しろ、今度こそ正真正銘のデリートだ。
2	これにて一件コンプリート、悪が居るから俺は斬る!
3	侍の魂を教えてやるんだ。はい!

※3の後は1に戻ります。

BGMボタン遊び

※どのモードでも再生されるBGMは同様です。

BGMボタンを短押しします。
→短押しするたびに表の順番にBGMが再生されます。
※BGM再生中に再度BGMボタンを短押しすると、
BGMが止まります。



順番	BGM
1	特捜戦隊デカレンジャー
2	デカマスターNEVER STOP
3	一気に決めるぜ

※3の後は1に戻ります。

※BGMが流れている間に攻撃ボタンを押すと
BGMが流れながらLEDが発光し、封印状態効果音を鳴らすことができます。

※BGMが流れている間にセリフボタンを押すと
BGMが流れながらLEDが発光し、セリフを再生することができます。

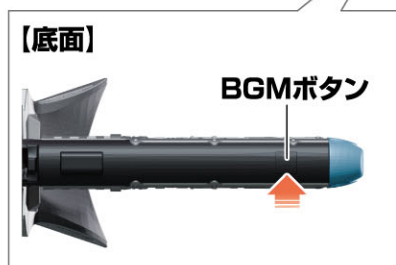

解放状態の起動の仕方

レバーを倒します。

→ 鍔が開き、LEDが発光し、解放状態効果音が鳴り、解放状態になります。

※ 解放状態になった際、エンブレムを補助パーツに取り付けます。

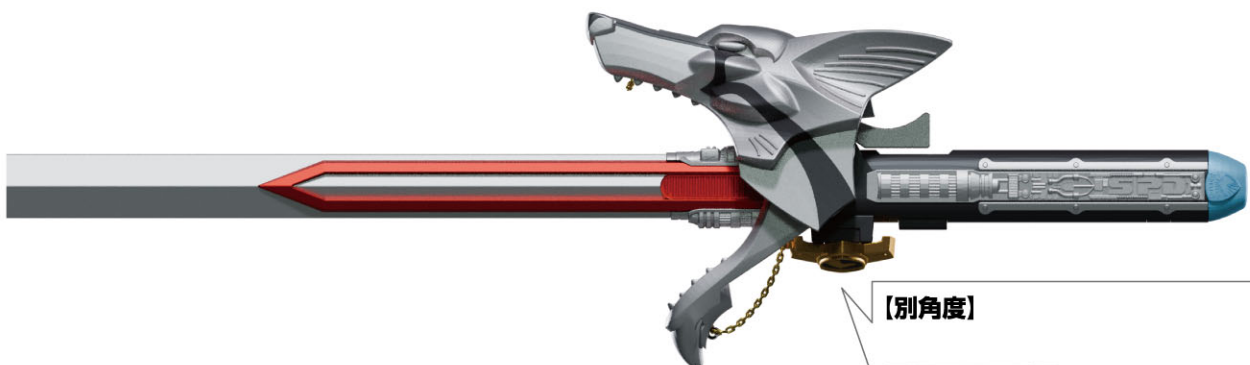
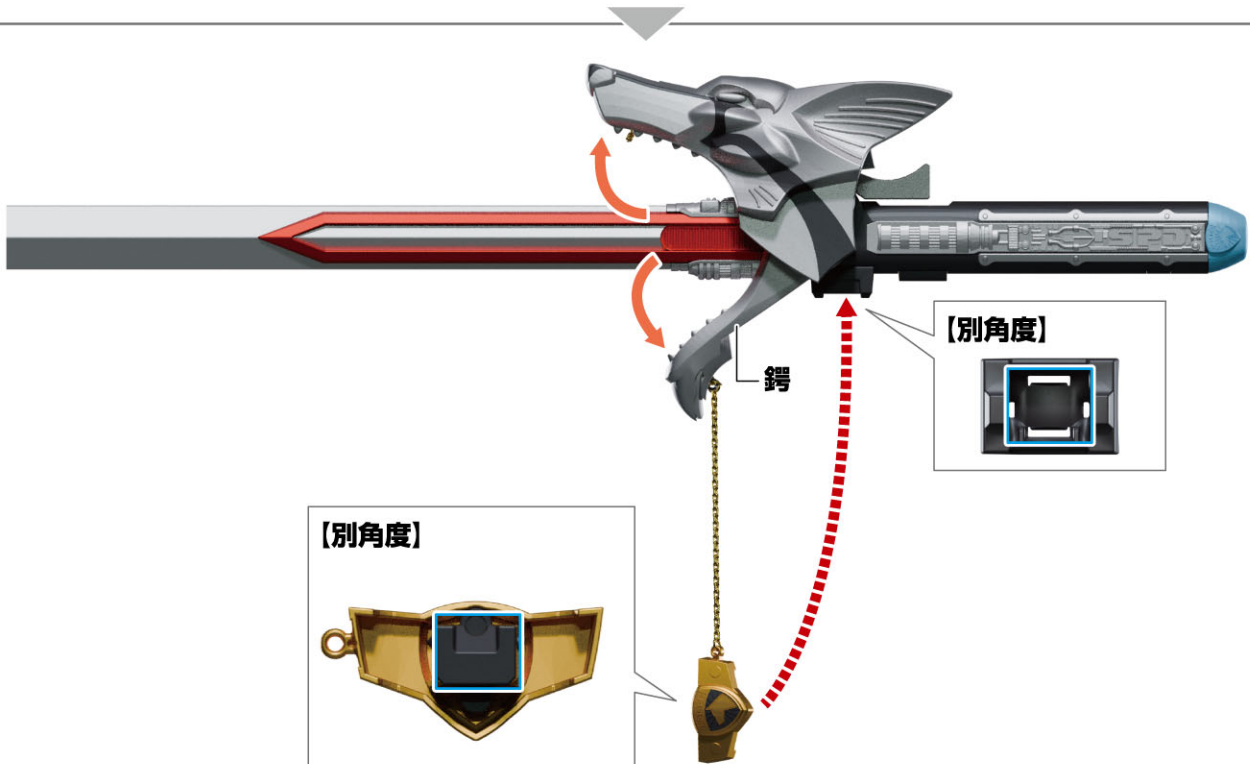

ディーンソードベガ解放状態完成!!!



デカマスターモード解放状態の音声遊び

抜刀遊び

封印状態から解放状態に移行した後に
攻撃ボタンを短押しします。

→LEDが発光し、抜刀音が鳴ります。

【天面】 攻撃ボタン

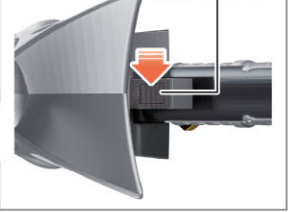

攻撃遊び

※抜刀遊び後に行います。

抜刀音が鳴った後に攻撃ボタンを短押しします。

→短押しするたびにLEDが発光し、剣撃音Aと剣撃音Bが交互に鳴ります。

※詳しくは下記をご覧ください。

- ① 攻撃音A/Bが交互に鳴ります。
 - ② 9回目の入力で必殺攻撃音Aが鳴ります。
 - ③ 再度攻撃ボタンを押すと攻撃音A/Bが交互に鳴ります。
 - ④ 9回目の入力で必殺攻撃音Bが鳴ります。
- ※④の後は①に戻ります。

【天面】 攻撃ボタン

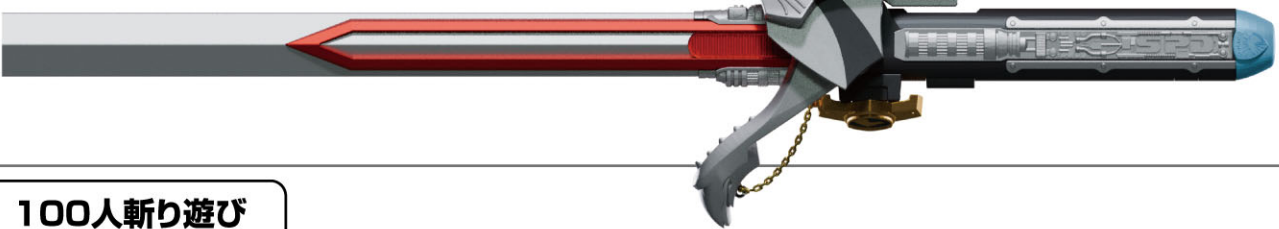

100人斬り遊び

攻撃ボタンを長押しします。

→LEDが発光し、

セリフ「百鬼夜行をぶった斬る…。地獄の番犬、デカマスター！」が鳴り、
「100人斬り遊び」の音声が始まります。

※「100人斬り遊び」の音声が流れている間は、攻撃ボタン、BGMボタンの
入力は受けつけません。

※停止するには再度攻撃ボタンを長押ししてください。

【天面】 攻撃ボタン





取り付けます。



取り外します。



矢印の方向に動かします。

セリフボタン遊び

セリフボタンを短押しします。

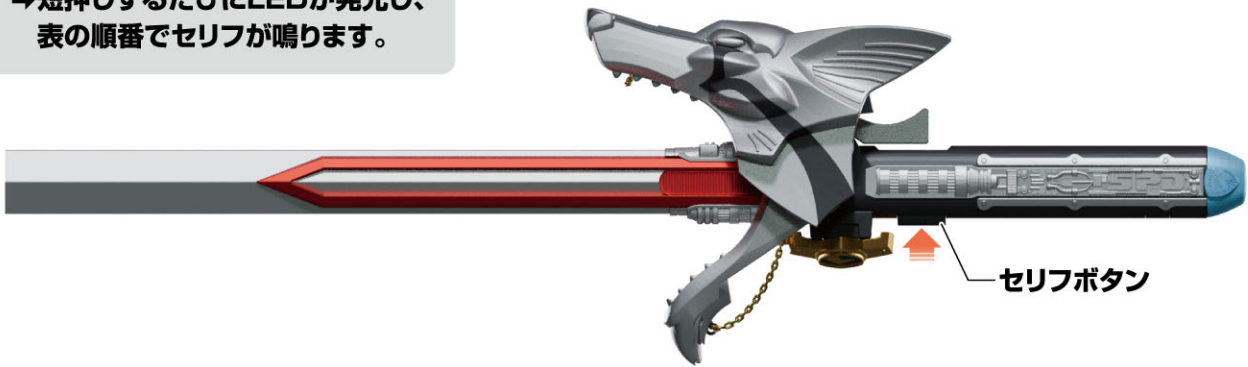
→短押しするたびにLEDが発光し、
表の順番でセリフが鳴ります。

順番	セリフ
1	言いたいことはそれだけか!
2	それだけ言うなら一発で俺を倒してみろ!
3	俺のハートに燃える火は、悪人どもには地獄の業火
4	燃やし尽くすぜ、平和のために!
5	ベガスラッシュ!
6	ビスケス!師匠との約束は果たせぬが、今ここでお前との決着をつける!
7	貴様は勘違いをしている…
8	貴様など、所詮俺の敵ではない!
9	それこそ、師匠が俺を跡継ぎにした最大の理由だ!
10	銀河一刀流秘技、ベガ、インパルス!
11	いくら鍛えた筋肉でも隙間を狙えばもろいもの
12	ディソードベガ!ベガ、トルネードスラッシュ!

※12の後は1に戻ります。

BGMボタン遊び

※どのモードでも再生されるBGMは同様です。

BGMボタンを短押しします。

→短押しするたびに表の順番にBGMが再生されます。

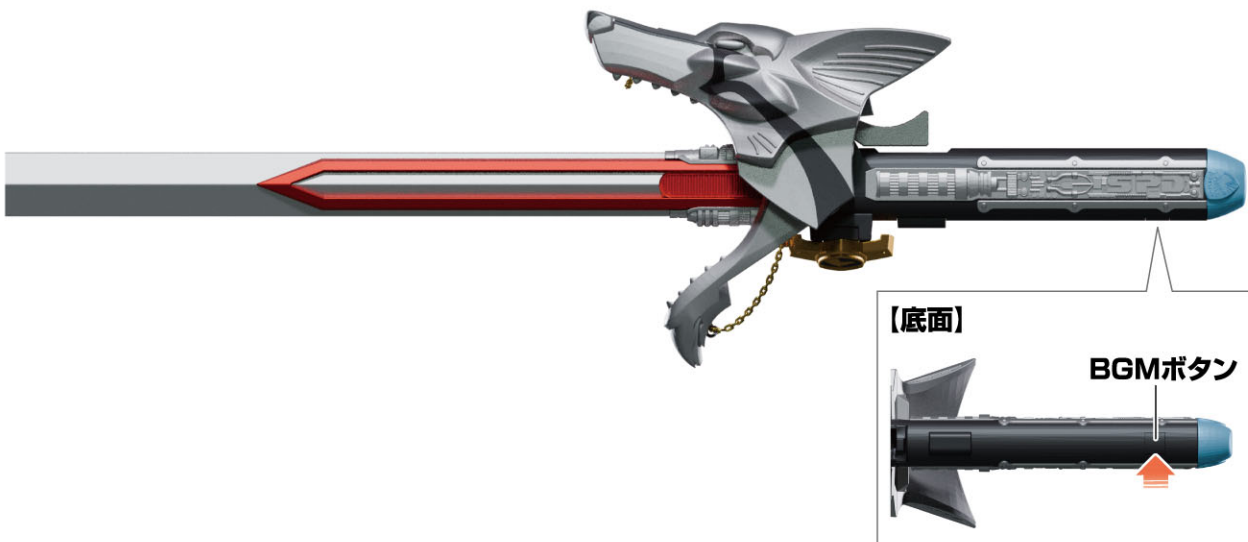
※BGM再生中に再度BGMボタンを短押しすると、
BGMが止まります。

ライフル遊び

- ① 攻撃ボタンとセリフボタンを同時に短押しします。
→ LEDが発光し、ライフル音が鳴ります。
- ② セリフボタンを押します。
→ セリフ「間一髪だったな、パン」が流れます。
※ 再度攻撃ボタンを短押しするとライフル音が鳴ります。
※ 再度攻撃ボタンとセリフボタンを同時に短押しすると、
抜刀音が鳴り、P.8の 攻撃遊び に移行します。

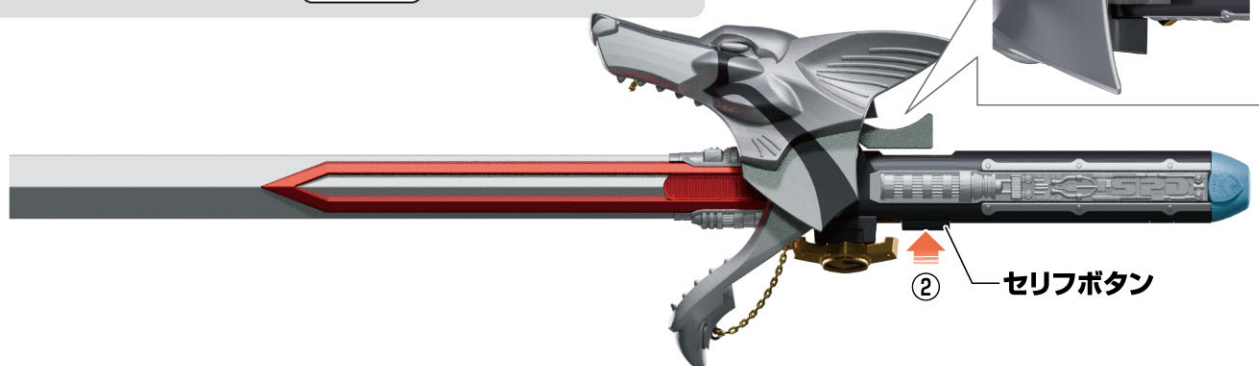

封印状態への戻し方

- 手で口を閉じます
→ LEDが発光し、納刀音が鳴り、封印状態になります。
※ 封印状態になった際、エンブレムを
図の位置に持っていきます。

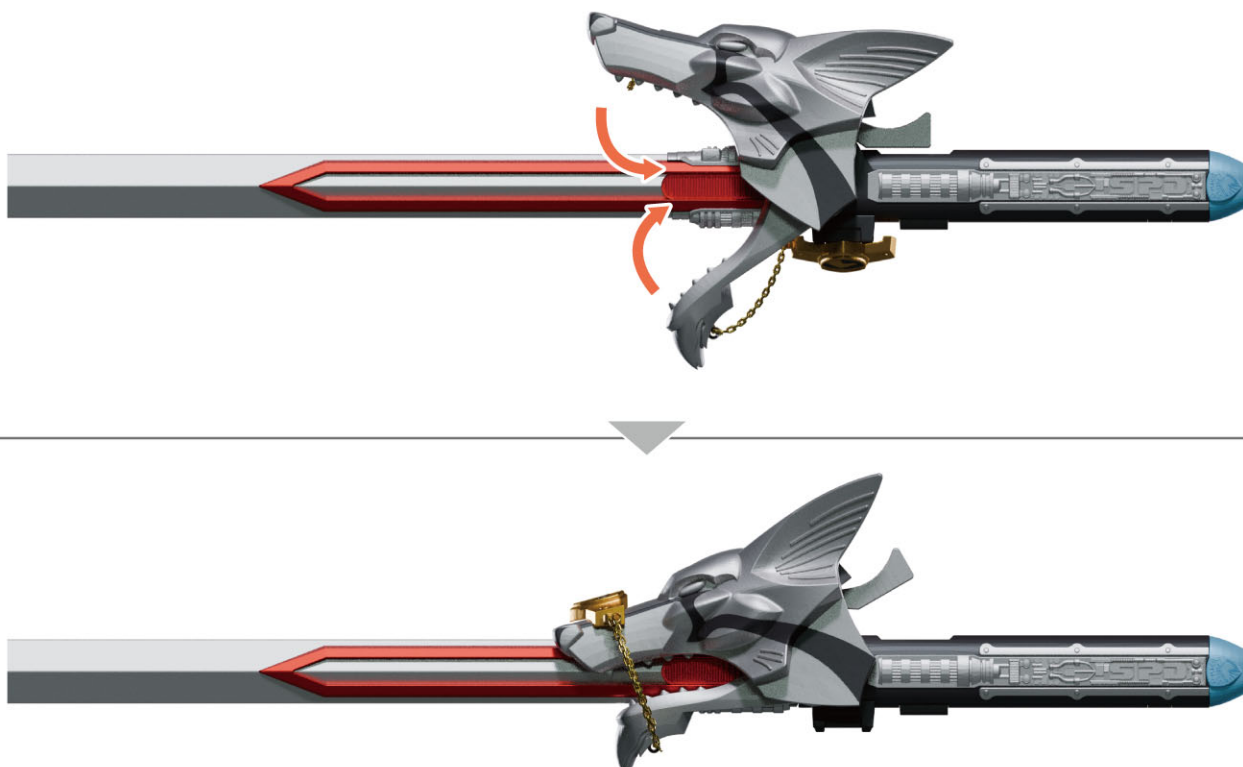



デカレッドモード封印状態の音声遊び

※デカレッドモードで起動した状態です。

攻撃ボタン遊び

攻撃ボタンを短押しします。
→LEDが発光し、封印状態効果音が鳴ります。

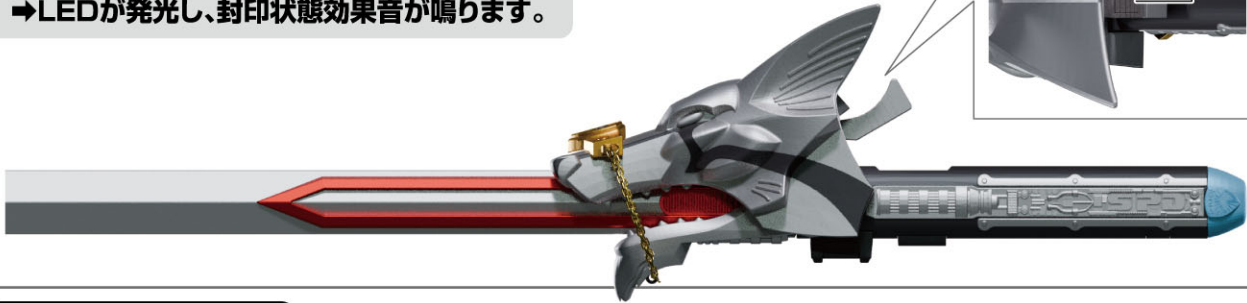
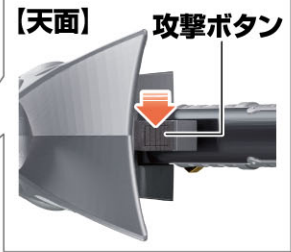

セリフボタン遊び

セリフボタンを短押しします。
→短押しするたびにLEDが発光し、
表の順番でセリフが鳴ります。

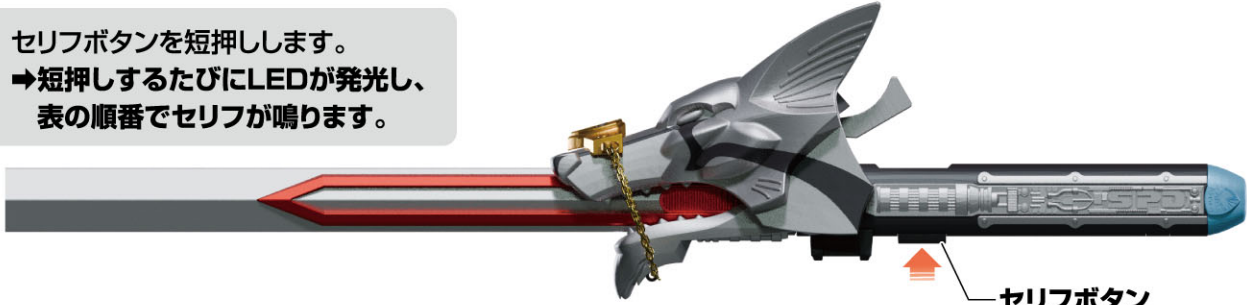

順番	セリフ
1	ディーソード、ベガ!
2	デリート不許可だ。
3	よかったあ。ご先祖様の人を見る目は正しかったんだ。
4	安心してよ、140年前から比べたらこの街は変わったかもしれないけど、 今の人たちだって古い時代の良いものは守ろうとしてるから。

※4の後は1に戻ります。

BGMボタン遊び

※どのモードでも再生されるBGMは同様です。

BGMボタンを短押しします。
→短押しするたびに表の順番にBGMが再生されます。
※BGM再生中に再度BGMボタンを短押しすると、
BGMが止まります。

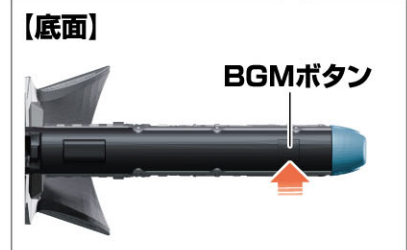



デカレッドモード解放状態の音声遊び

抜刀遊び

封印状態から解放状態に移行した後に
攻撃ボタンを短押しします。

→LEDが発光し、抜刀音が鳴ります。

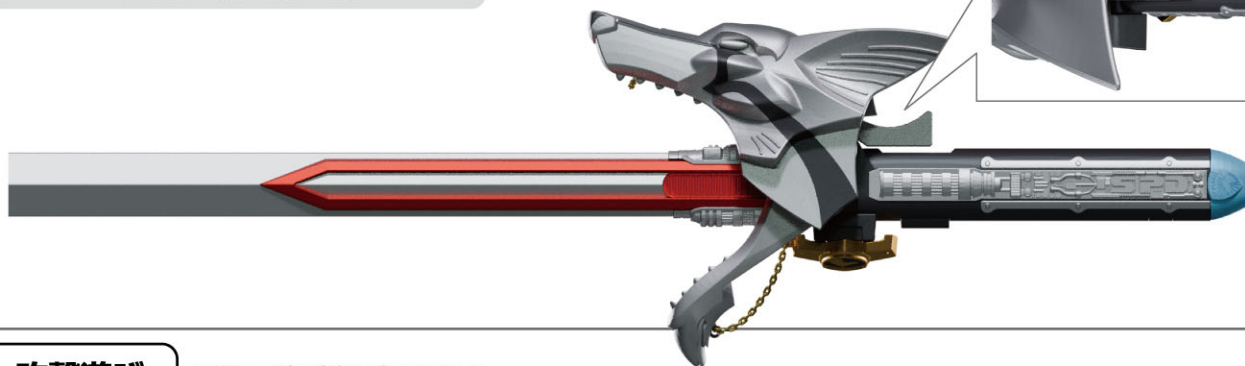

攻撃遊び

※抜刀遊び後に行います。

抜刀音が鳴った後に攻撃ボタンを短押しします。

→短押しするたびにLEDが発光し、剣撃音Aと剣撃音Bが交互に鳴ります。

※詳しくは下記をご覧ください。

- ① 攻撃音A/Bが交互に鳴ります。
 - ② 9回目の入力で必殺攻撃音Cが鳴ります。
- ※②のあとは①に戻ります。





セリフボタン遊び

セリフボタンを短押しします。
→短押しするたびにLEDが発光し、
表の順番でセリフが鳴ります。

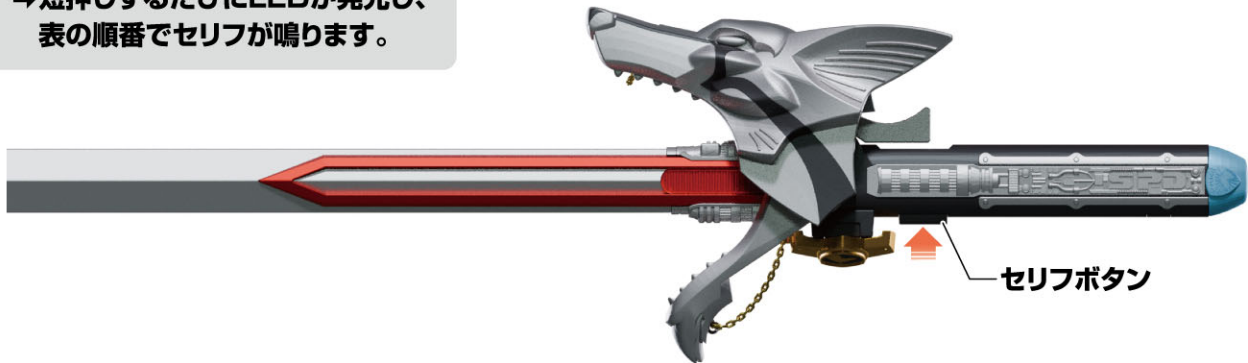

順番	セリフ
1	赤座剣法、雷神剣!
2	インパルス、ベガスラッシュ!
3	いつまで寝ぼけてんだお前。どんな時もキラキラしてた俺の相棒ははどこ行った!?
4	もっとシャープでギラギラしてんのがお前だろ!!このディーソードベガの刃みてえによ!
5	ディーソードベガ、ブーストラッシュ!!

※5の後は1に戻ります。

BGMボタン遊び

※どのモードでも再生されるBGMは同様です。

BGMボタンを短押しします。
→短押しするたびに表の順番にBGMが再生されます。
※BGM再生中に再度BGMボタンを短押しすると、
BGMが止まります。

