

デラックス  
ロXブンブンジャーロボの遊び方

とりあつかいせつ めい しよ がい せつ  
※WEB取扱説明書内の画像はイメージです。

ない よう  
セット内容



ブンブントレーラー…1



ブンボット…1



ブンブンオフロード…1



ブンブンワゴン…1



フェイスパーツ…1  
※梱包時は、ブンボットに  
格納されています。

警告 (けいこく)

保護者の方へ 必ずお読みください。

●小部品があります。誤飲・窒息の危険がありますので、3才未満のお子様には絶対に与えないでください。

注意 (ちゅうい)

●回転部に指や髪の毛や衣服などをはさまれないように注意してください。●ぶついたり、ふりまわすなど乱暴な遊びをしないでください。●可動部の隙間には指などを入れないでください。はさまれてケガをする恐れがあります。



くちにいけない

〈使用上の注意〉●プラスチック梱包材は、開封後はすぐに捨ててください。●本商品には塗装部分がありますので、保管の際には他のもの(樹脂製品や家具、ソファ)と接触しないようにしてください。色が移る場合があります。●可動部分・取付部分を無理な方向に強く引っ張ったり、曲げたりしないでください。●変形・合体の難しいところは保護者の方が手伝ってあげてください。●ブンブンジャーロボを持ち上げるときは胴体の部分を持ってください。●転がし走行は平らな面で行ってください。畳や絨毯の上では走行しにくい場合があります。●ブンブンジャーロボには、対応している商品以外は取り付けしないでください。故障や破損の原因となります。

やじるしいちらん  
矢印一覧



とっつけます。



とはずります。



かどうさせます。

## ブンブンの遊び方

### ころあそ 転がし遊び

※セット内容の状態から始めます。

ころそうこう  
転がし走行をすることができます。

※転がし走行は平らな面で行ってください。

たたみじゅうたんうえ  
畳や絨毯の上では走行しにくい場合があります。

ブンブントレーラー

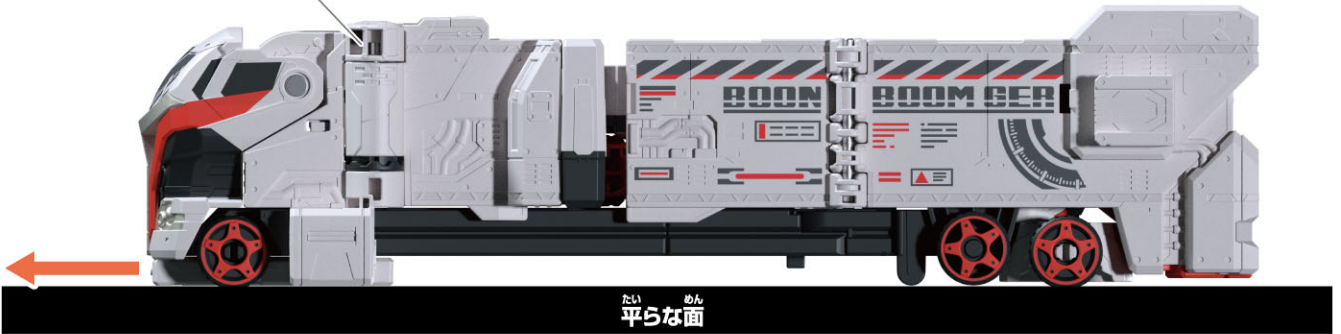

ブンブンオフロード



ブンブンワゴン

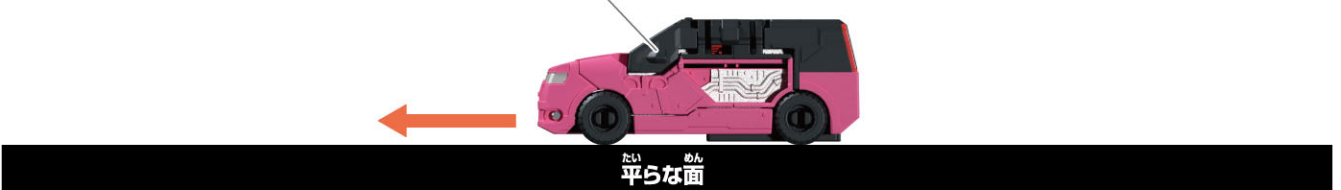

### アタックモードへの変形遊び

※ブンブンオフロードを例に説明します。

※セット内容の状態から始めます。

ブンブンオフロード後部底面のスイッチを

細い棒などで軽く押します。

⇒アタックモードに変形します。

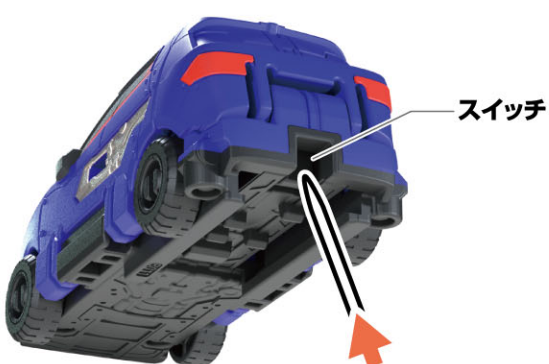

ブンブンオフロード  
アタックモード



やじるしいちらん  
矢印一覧



とっつけます。



とはずします。



かどうさせます。

## ブンブントレーラーの遊び方

### ゲートモードへの変形

1

ブンブントレーラーの  
フロント部分を可動させます。

フロント部分



2

ブンブントレーラーの側面パーツを  
変形させます。

側面パーツ

側面パーツ

かんせい  
ゲートモード完成!!

やじるしいちらん  
矢印一覧



とつ  
取り付けます。



とはず  
取り外します。

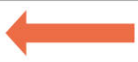

かどう  
可動させます。

## ゲートモードの遊び方

### ブンブンオフロードの変形

1

ブンブントレーラーのレールに  
ブンブンオフロードを取り付けます。

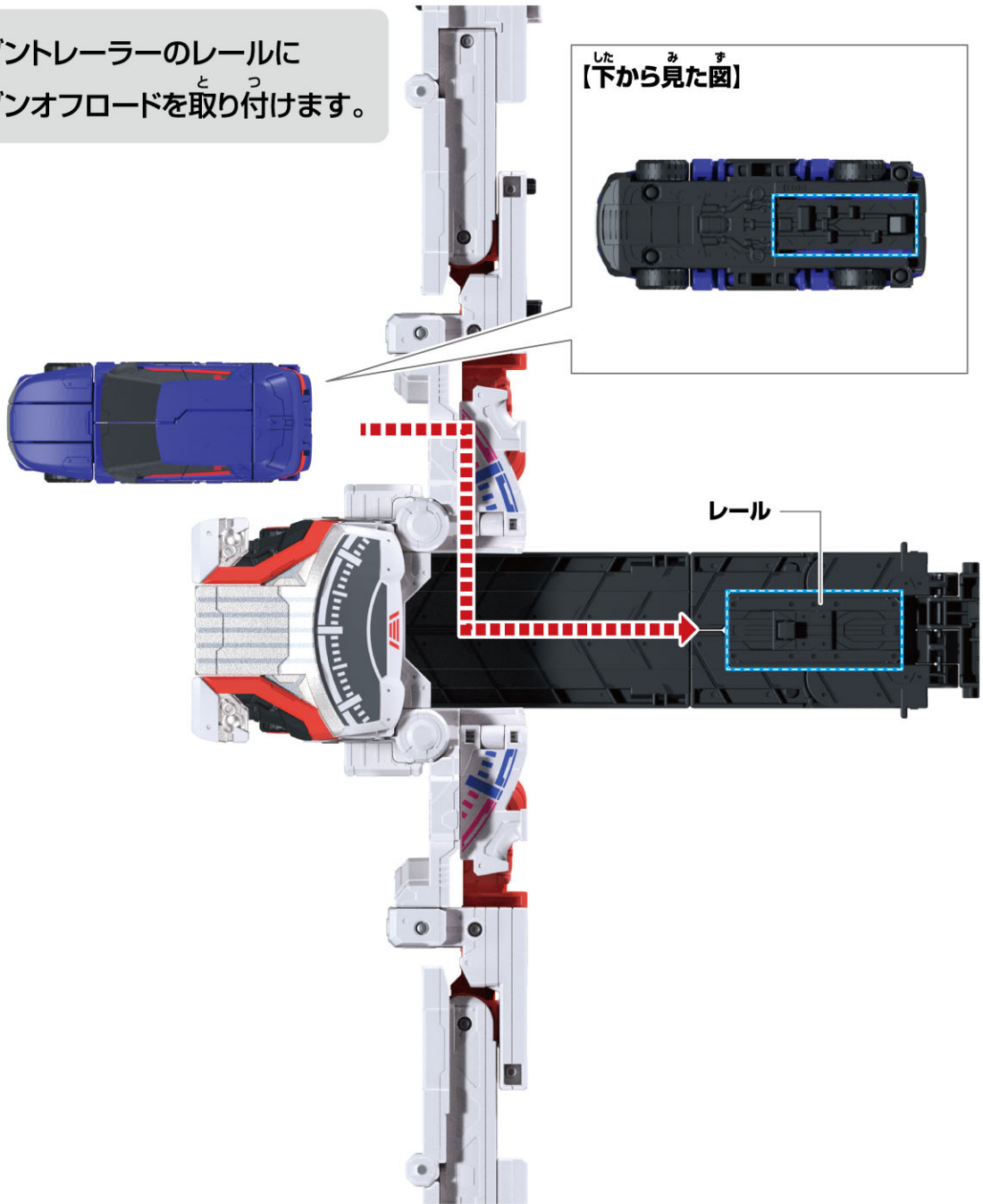

やじるしいちらん  
矢印一覧



とっつけます。



とはずします。



かどう可動させます。

## ゲートモードの遊び方

### ブンブンオフロードの変形

2

ブンブントレーラーのレールパーツを可動させます。

→ブンブンオフロードがアタックモードに変形します。

※ブンブントレーラーは、画像の位置を持って遊んでください。  
可動部付近を持つと、手や指が挟まれる恐れがあり危険です。

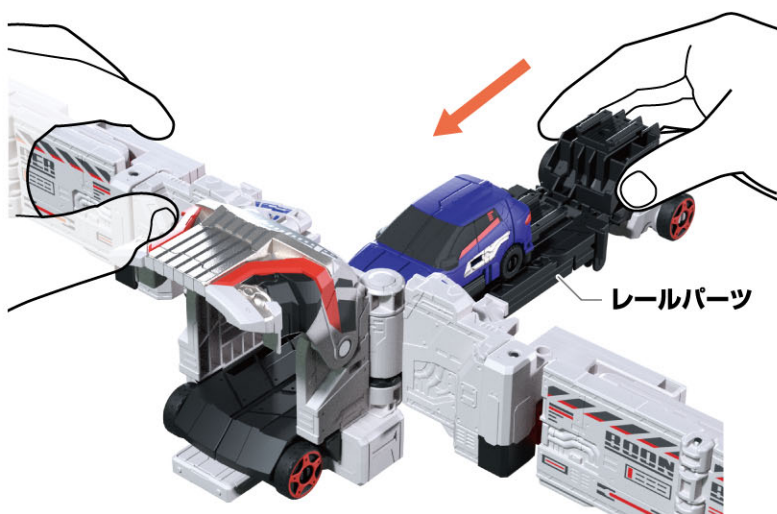

3

ブンブントレーラーから  
ブンブンオフロードを取り外します。

※再度遊ぶ時は、1に戻ります。

※ブンブンオフロードの戻し方は  
P.8をご参照ください。



やじるしいちらん  
矢印一覧



とっ  
取り付けます。



とはず  
取り外します。



かどう  
可動させます。

## ゲートモードの遊び方

### ブンブンワゴンの変形

1

ブンブントレーラーのレールに  
ブンブンワゴンを取り付けます。

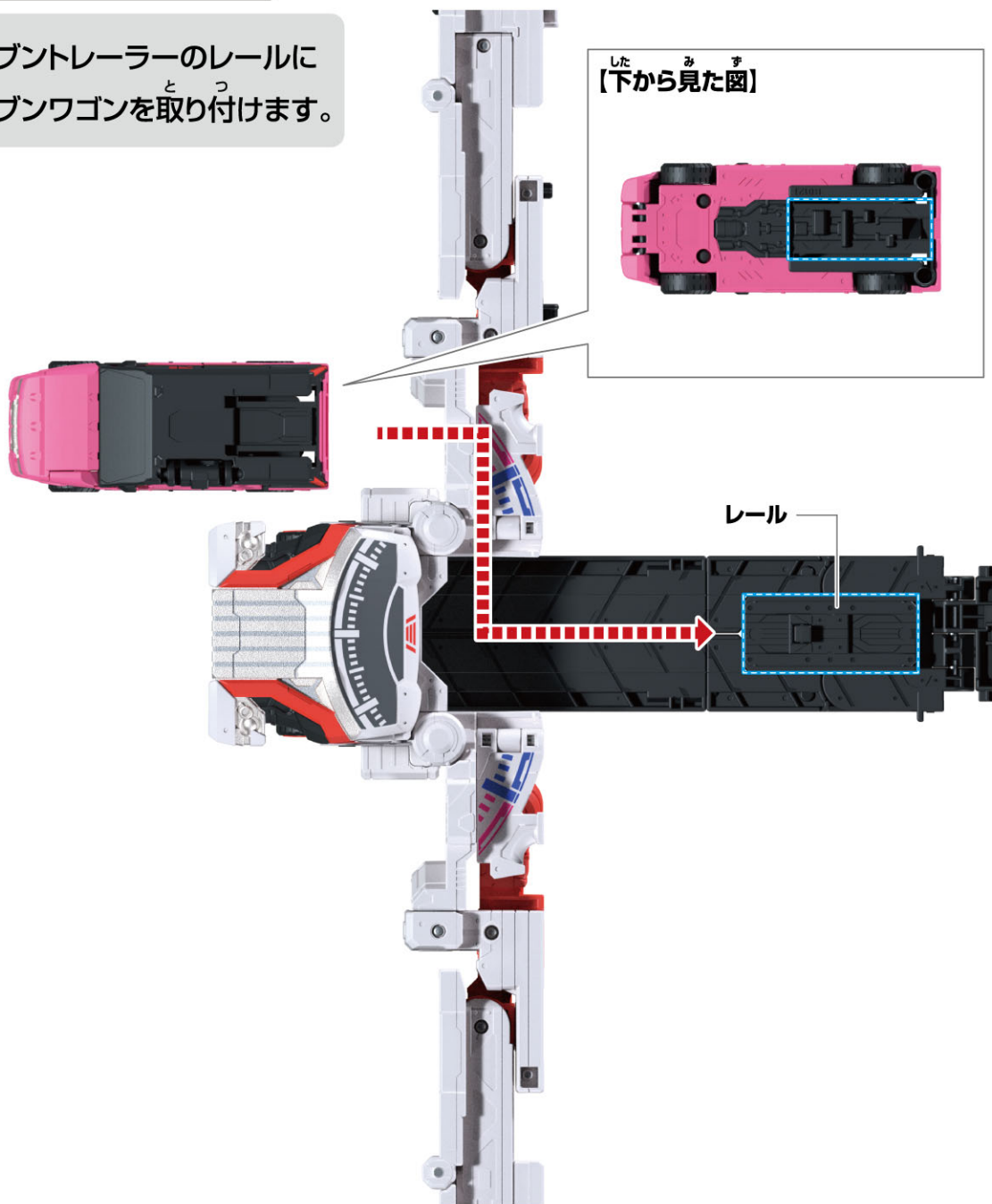



とっつけます。



とはずります。

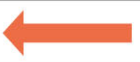

かどうさせます。

## ゲートモードの遊び方

### ブンブンワゴンの変形

2

ブンブントレーラーのレールパーツを可動させます。  
→ブンブンワゴンがアタックモードに変形します。

※ブンブントレーラーは、画像の位置を持って遊んでください。  
可動部付近を持つと、手や指が挟まれる恐れがあり危険です。

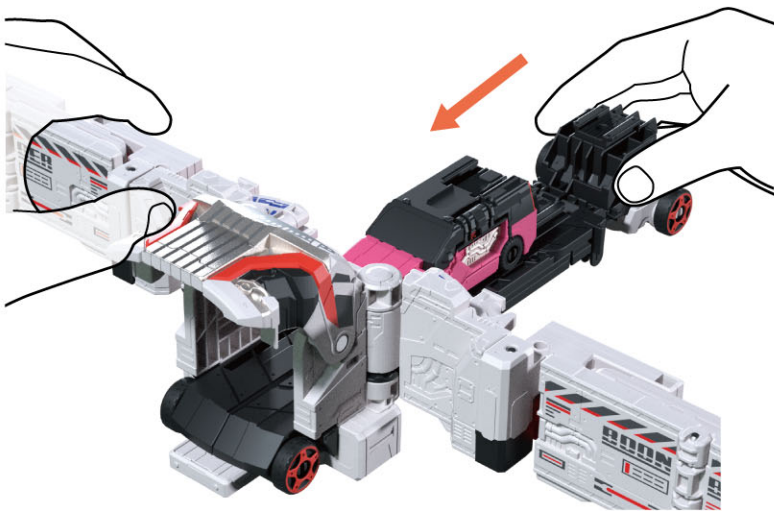

3

ブンブントレーラーから  
ブンブンワゴンを取り外します。

※再度遊ぶ時は、1に戻ります。

※ブンブンワゴンの戻し方は  
P.8をご参照ください。



やじろしいちらん  
矢印一覧



とっつけます。



とはずします。



かどう可動させます。

## ブンブンオフロード / ブンブンワゴンの戻し方

### ブンブンオフロードの戻し方

- ①ドライバーを戻して指で押さえながら、
- ②側面パーツをしめます。

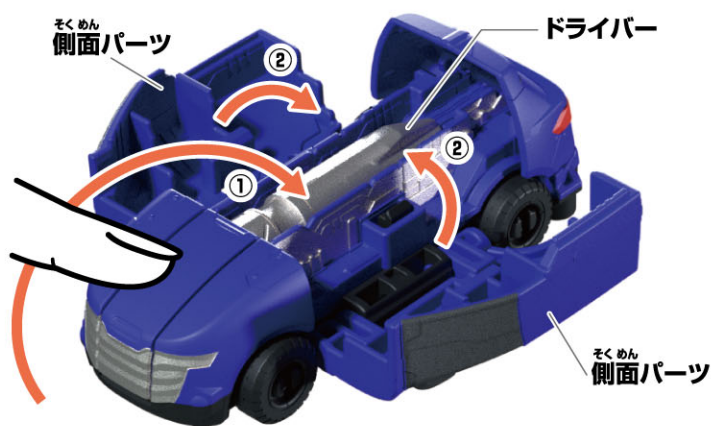

### ブンブンワゴンの戻し方

アーム部分を図のように戻します。

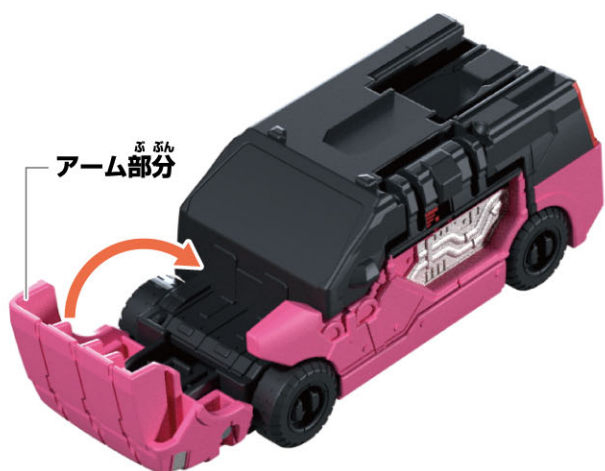



や じ る し い ち ら ん  
矢印一覧



と っ け ます。  
取り付けます。



と は ず ます。  
取り外します。



か どう さ せ ます。  
可動させます。

## ブンブンジャーロボの組み立て

### ブンブントレーラーの合体準備

- ※ブンブントレーラーはゲートモードの【レール可動後】の状態から始めます。
- ※ブンブンオフロード、ブンブンワゴンはアタックモード状態から始めます。

か どう ま え  
【レール可動前】



か どう こ  
【レール可動後】

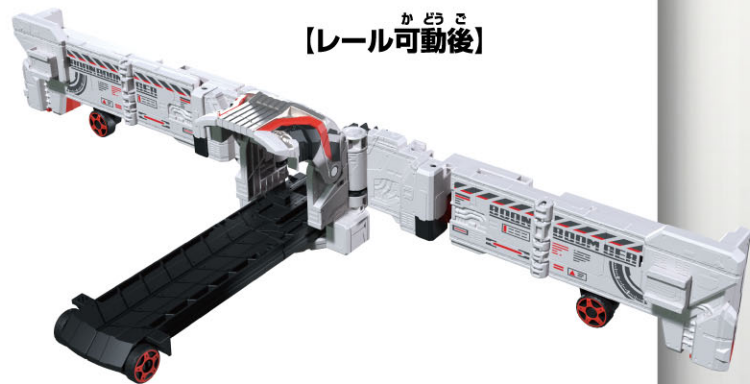

1 う で す か く ど か どう  
腕パーツを図の角度に可動させます。

はいめん み す  
【背面から見た図】



2 そくめん かいてん  
側面パーツを回転させます。



やじるしいちらん  
矢印一覧



とっつけます。



とはずします。

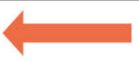

かどう  
可動させます。

## ブンブンジャーロボの組み立て

### ブンブントレーラーの合体準備

3

そくめん  
側面パーツをお  
下ろします。

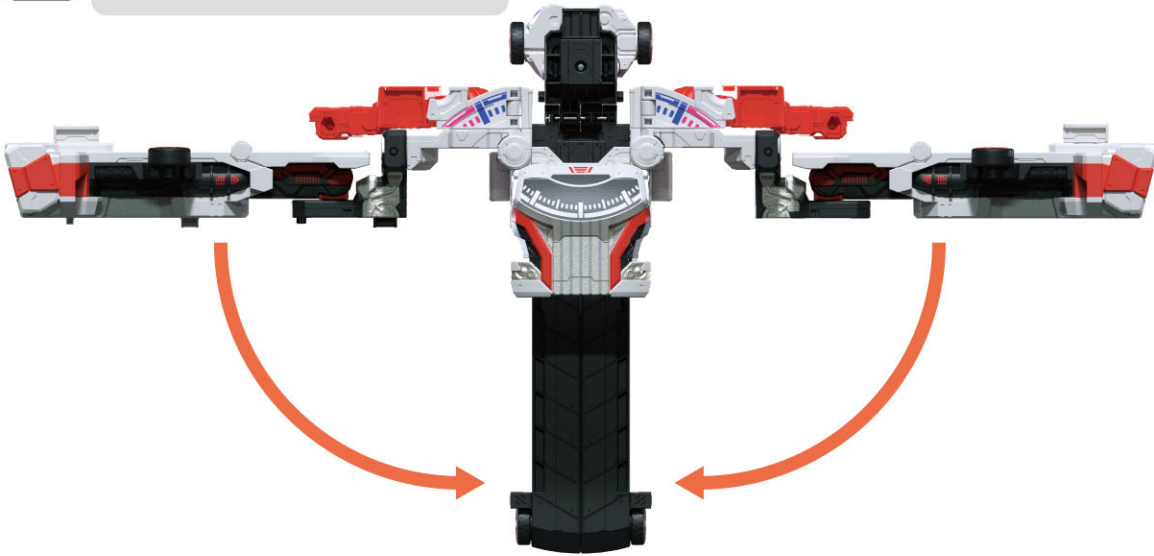

うちがわ  
※内側のジョイントパーツ同士を  
あ  
合わせるように  
へんげい  
変形させます。



や じ る し い ち ら ん  
矢印一覧



と っ け ます。 |



と は ず 取 り 外 し ます。 |



か ど う 可 動 さ せ ます。

## ブンブンジャーロボの組み立て

### ブンブントレーラーの合体準備

4

サイドパネルをおろします。



5

脚部分を広げます。



やじるしいち らん  
矢印一覧



と っ  
取り付けます。



と はず  
取り外します。

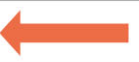

か どう  
可動させます。

## ブンブンジャーロボの組み立て

### ブンブントレーラーの合体準備

6

うで  
腕パーツを図の角度に可動します。

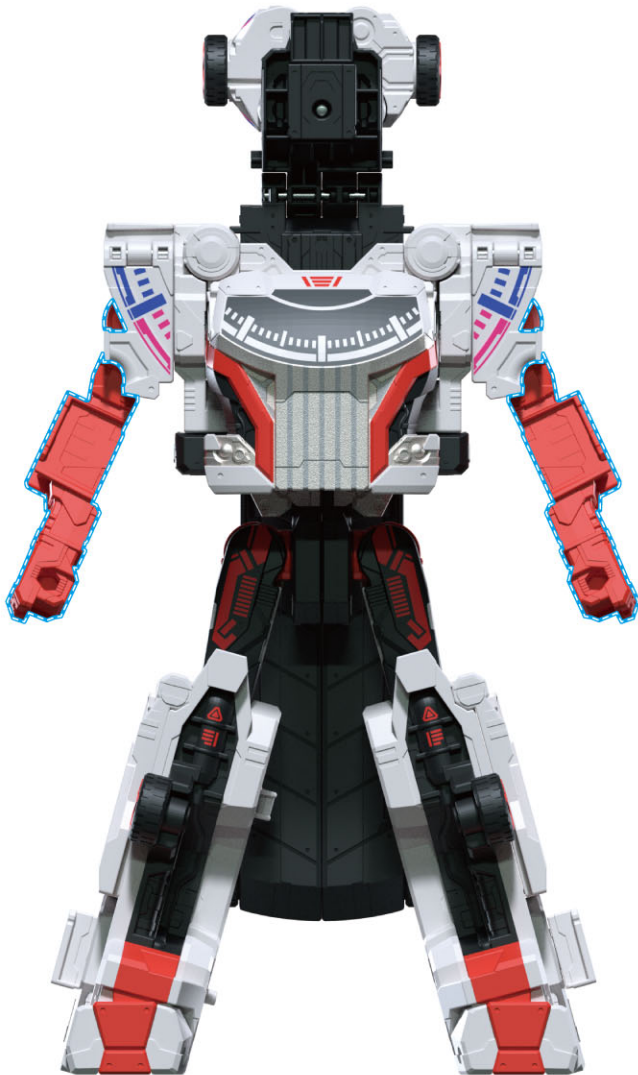

7

かた  
肩パーツを可動させます。

はんたいがわ どう よう  
※反対側も同様です。



やじるしいちらん  
矢印一覧



とつけます。



とはずします。



かどうさせます。

## ブンブンジャーロボの組み立て

### ブンブントレーラーの合体準備

8

あたま せなか へんげい  
頭パーツと背中パーツを変形させます。

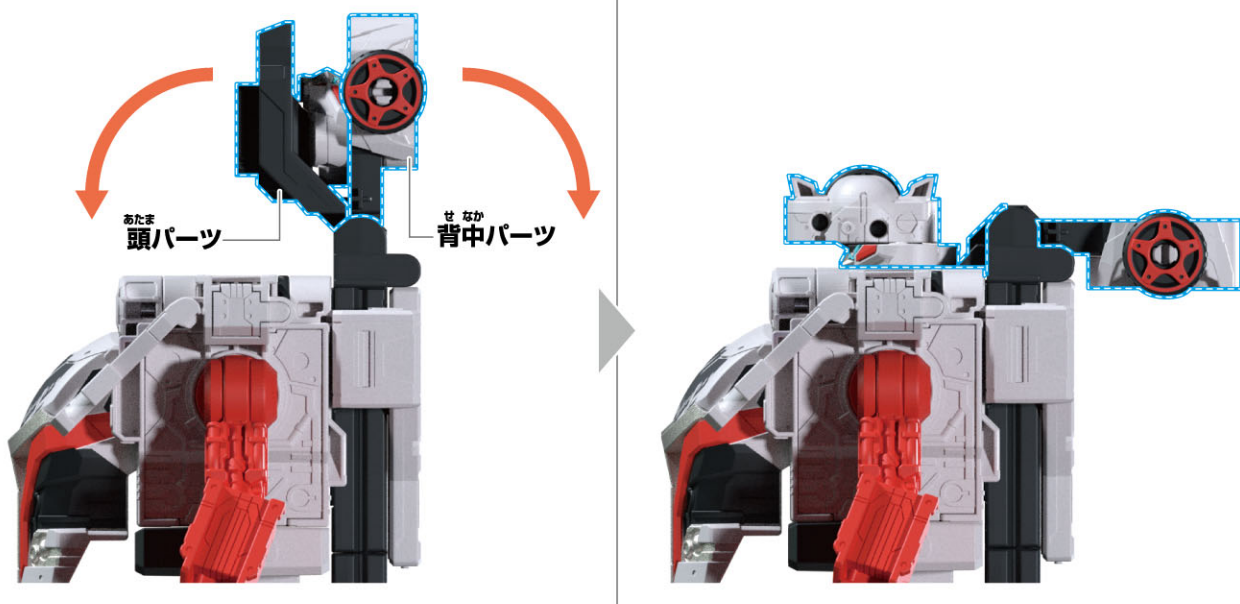

9

あたま せなか かどう  
頭パーツと背中パーツを可動させます。



やじるしいちらん  
矢印一覧



とっつけます。



とはずします。

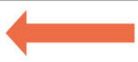

かどう  
可動させます。

## ブンブンジャーロボの組み立て

### ブンブントレーラーの合体準備

10

レールパーツを<sup>へんけい</sup>変形させます。



やじるしいちらん  
矢印一覧



とっつけます。



とはずします。

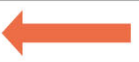

かどう可動させます。

## ブンブンジャーロボの組み立て

### ブンブンオフロードの合体準備

1

こうぶ 後部パーツを可動させます。



2

そくめん 側面パーツを可動させます。

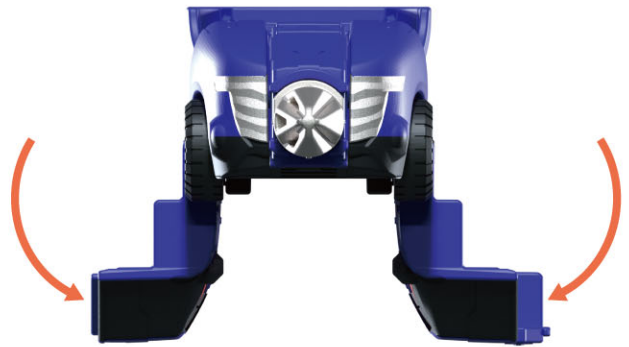

### ブンブンワゴンの合体準備

つめ 爪パーツを可動させます。

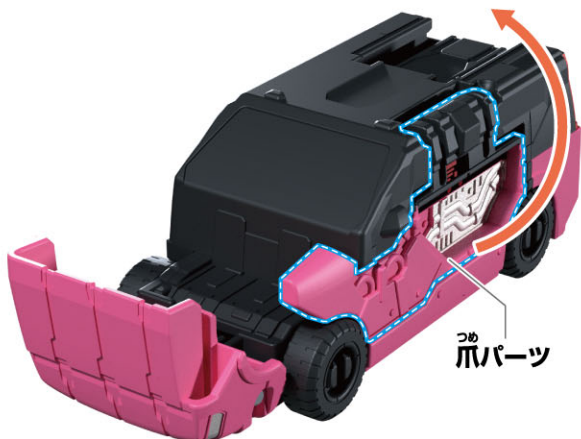

や じ る し い ち ら ん  
矢印一覧



と っ け ます。 |



と は ず 取 り 外 し ます。 |



か ど う 可 動 さ せ ます。

## ブンブンジャーロボの組み立て

### ブンブンジャーロボへの合体

1

うで 腕 パーツにブンブンオフロード、  
ブンブンワゴンを と っ け ます。



ていめん  
【底面】

てんめん  
【天面】



## ブンブンジャーロボの組み立て

### ブンブンジャーロボへの合体



かん せい  
**完成!!**

かく もど ぼ あい ぎゃく てしゆん おこな  
※各モードに戻す場合は、逆の手順で行ってください。

やじるしいちらん  
矢印一覧



とっつけます。



とはずします。



かどうさせます。

## ブンボットの遊び方

### フェイスパーツの取り外し方

ないようじょうたいはじ  
※セット内容の状態から始めます。

1  
ブンボットをかどうさせます。



2  
フェイスパーツをとはずします。



もともどほあいぎやくてしゅんおこな  
※元に戻す場合は、逆の手順で行ってください。

やじるしいちらん  
矢印一覧



とっつけます。



とはずります。

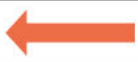

かどうさせます。

## ブンブンジャーロボの日常モード

### 日常モードへのモードチェンジ

※P.14ブンブントレーラーの合体準備が完了した状態から始めます。

- 1** レールパーツ同士を  
くあ  
組み合わせます。

はいめん みす  
【背面から見た図】

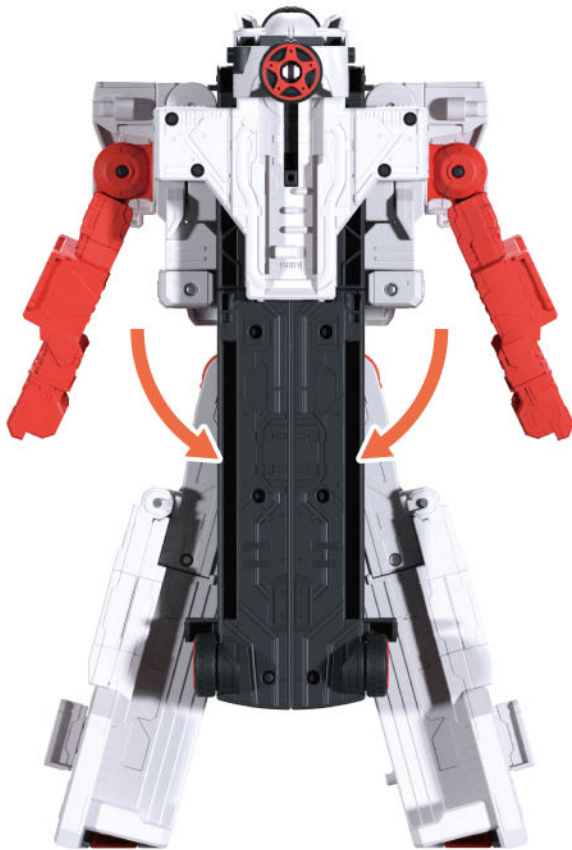

- 2** マントパーツを  
とはず  
取り外します。

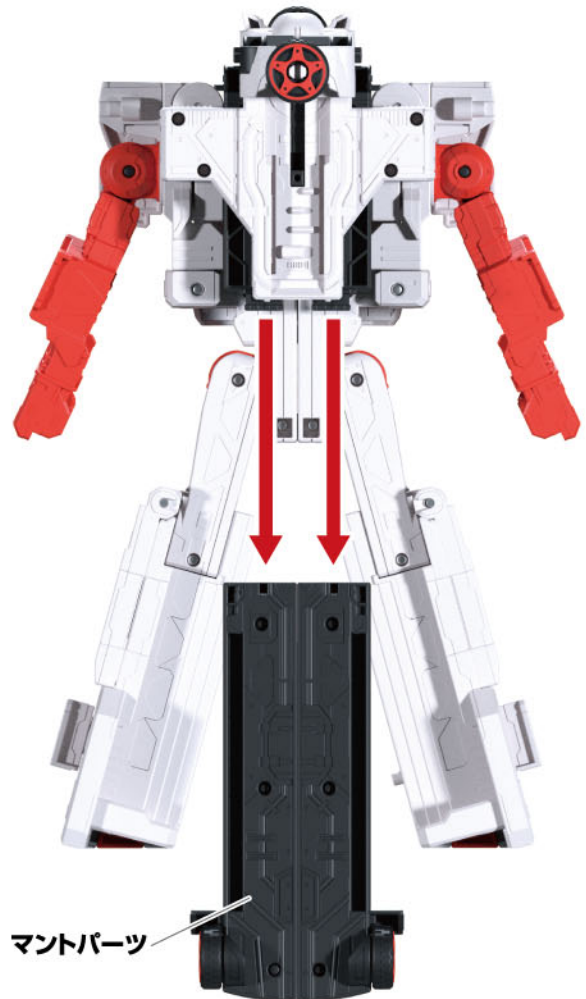

やじるしいちらん  
矢印一覧



とっつけます。



とはずします。



かどうさせます。

## ブンブンジャーロボの日常モード

### 日常モードへのモードチェンジ

3

フェイスパーツを取り付けます。



かんせい  
完成!!

やじるしいちらん  
矢印一覧



とっつけます。



とはずります。



かどうさせます。

デラックス  
DXブンブンチェンジャー(別売り)との連動  
べつう れんどう

ひっさつわざあそ  
ロボ必殺技遊び

- ※ブンブンチェンジャーロボ完成状態から始めます。
- ※ブンブンチェンジャーはプレスから外した状態から始めます。

せなか  
①背中パーツを  
へんけい  
変形させます。



はいめん  
②背面のレールに  
ブンブンチェンジャーを  
とっつけます。  
→取り付け音が鳴り、必殺技待機音が鳴ります。

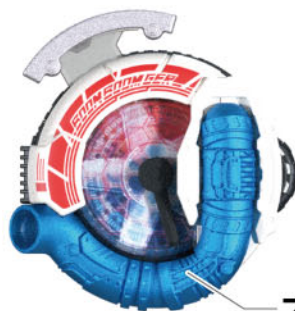

ブンブンチェンジャー

はいめん  
【背面から見た図】



レール

し  
次ページに続きます。

やじるしいちらん  
矢印一覧



とっつけます。



とはずり外します。



かどう可動させます。

デラックス  
DXブンブンチェンジャー(別売り)との連動

ブンブン!

ブン!

ブンブン!

ぜん  
前ページの続きです。

- ③アクセルペダルを押します。  
→メーターが可動し、セリフ「ブン!」とエンジン音①が鳴り、LEDが光ります。
- ④アクセルペダルを押します。  
→メーターが可動し、セリフ「ブンブン!」とエンジン音②が鳴り、LEDが光ります。
- ⑤アクセルペダルを押します。  
→メーターが可動し、セリフ「ブンブンブン!」とエンジン音③が鳴った後、セリフ「ブンブンフィニッシュ!」とロボ必殺技音が鳴り、LEDが光ります。

ブンブンフィニッシュ!

③④⑤  
アクセルペダル



さいど ひっさつわざあそ  
再度必殺技遊びで遊びたい時は

- タイヤを回転させます。  
→タイヤ回転音が鳴った後、必殺技待機音が鳴ります。  
※後の操作はロボ必殺技遊び③に戻ります。

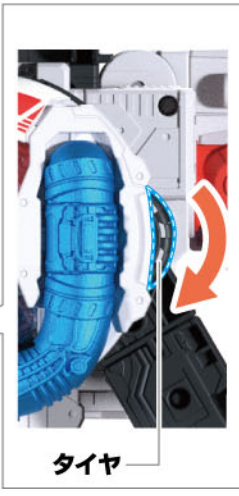

タイヤ



やじるしいちらん  
矢印一覧



とっつけます。



とはずします。

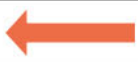

かどうさせます。

デラックス

## DXブンブンチェンジャー(別売り)との連動

べつう

れんどう

### ブンブンチェンジャーの取り外し方

とはずかた

ブンブンチェンジャーを  
やじるしほうこうひぬ  
矢印の方向に引き抜きます。  
とはずおんな  
→取り外し音が鳴ります。



やじるしいちらん  
矢印一覧



とつ 取り付けます。



とはず 取り外します。

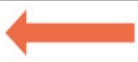

かどう 可動させます。

## パーツの取り付け方法(パーツが外れてしまった場合…)

### かた 肩パーツの取り付け方

やじるし ほうこう とつ  
矢印の方向に取り付けます。

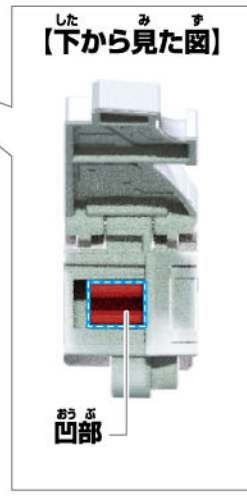

どぶ 凸部 ※反対側も同様です。



やじるしいちらん  
矢印一覧



とっつけます。



とはずします。



かどうさせます。

## パーツの取り付け方法(パーツが外れてしまった場合…)

### 後輪パーツの取り付け方

やじるしほうこうとっつけます。



べつかくど  
【別角度】

おさむ  
凹部

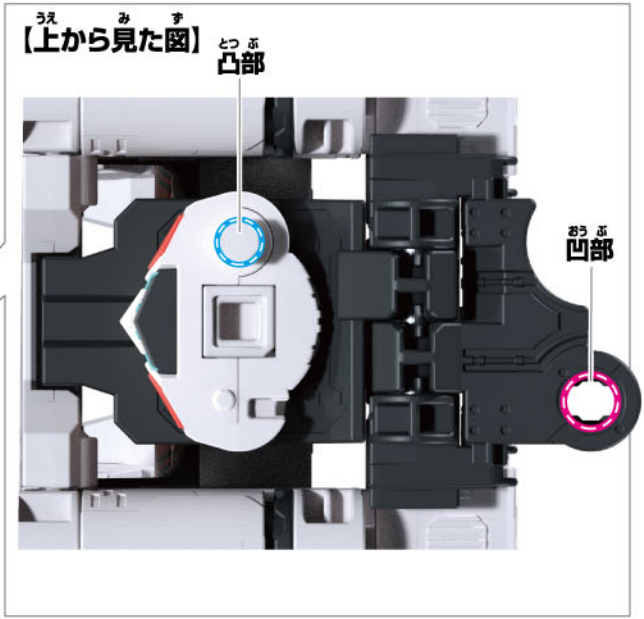

うえみす  
【上から見た図】

とっふ  
凸部

おさむ  
凹部



べつかくど  
【別角度】

とっふ  
凸部

やじるしいちらん  
矢印一覧



とつつけます。



とはずります。



かどうさせます。

## パーツの取り付け方法(パーツが外れてしまった場合…)

### レールの取り付け方

※図はマントパーツを外した状態です。

やじるしほうこうとつつけます。

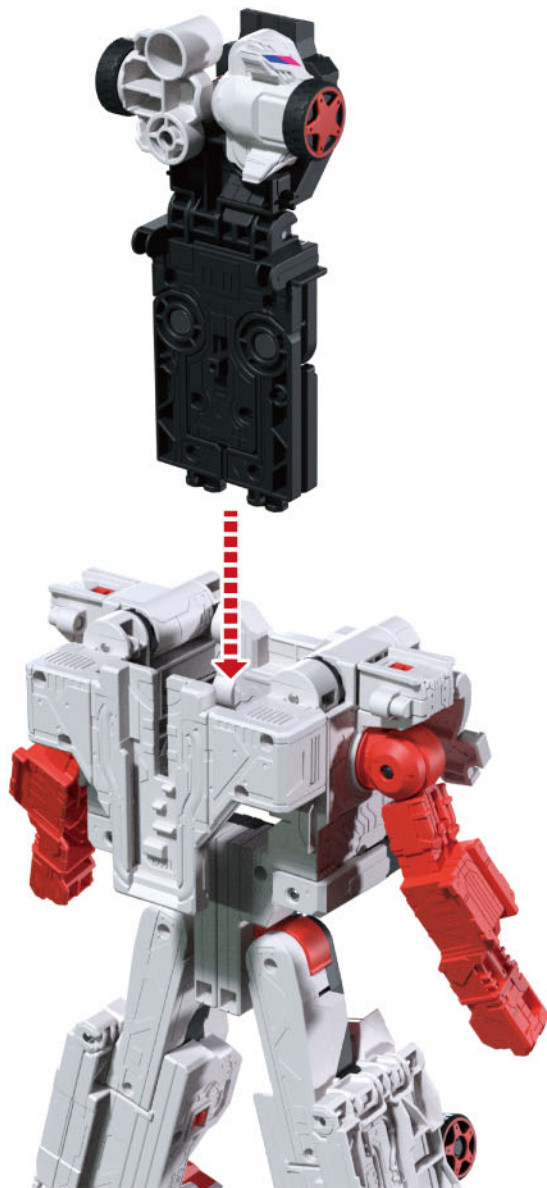

やじるしいちらん  
矢印一覧



とつつけます。



とはずします。



かどうさせます。

## パーツの取り付け方法(パーツが外れてしまった場合…)

### 腕パーツの取り付け方

むずかばあいほこしゃかたおこな  
※難しい場合は、保護者の方が行ってください。

やじるしほうこうとつ  
矢印の方向に取り付けます。



はんたいがわどうよう  
※反対側も同様です。

やじるしいち らん  
矢印一覧



と つ ほう ほう  
取り付けます。



と はず  
取り外します。

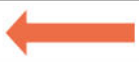

か どう  
可動させます。

## と つ ほう ほう パーツの取り付け方法(パーツが外れてしまった場合…)

### あし 足パーツの取り付け方

やじるし ほうこう と つ  
矢印の方向に取り付けます。

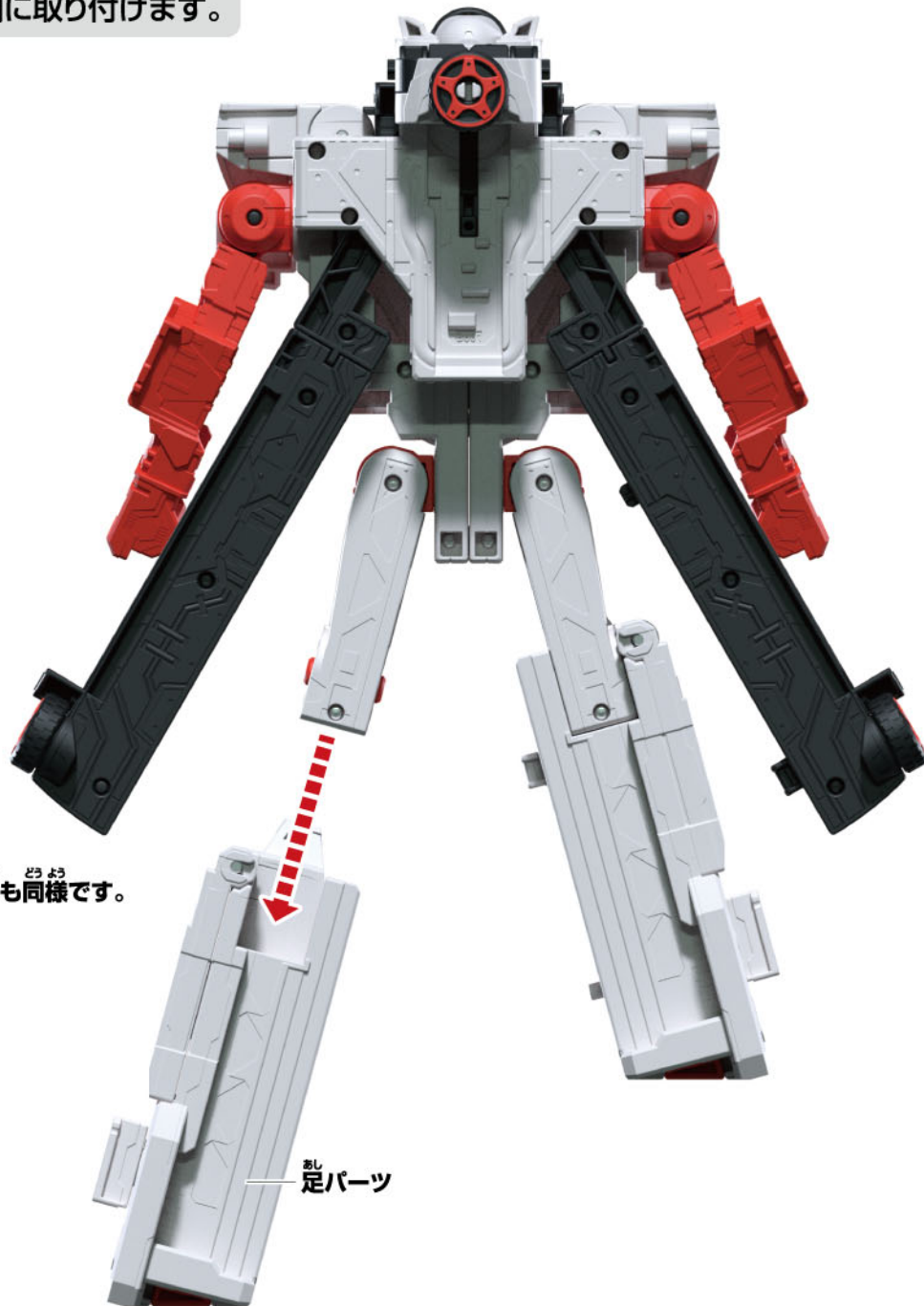

はんたいがわ どうよう  
※反対側も同様です。

あし  
足パーツ

やじるしいちらん  
矢印一覧



とっつけます。



とはずします。

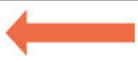

かどうさせます。

## パーツの取り付け方法(パーツが外れてしまった場合…)

### そくめん 側面パーツの取り付け方

せつめい いちぶす しょうりやく  
※説明のため一部図を省略しています。

やじるし ほうこう とっつけます。  
矢印の方向に取り付けます。

べつかくど  
【別角度】



そくめん  
側面パーツ



はんたいがわ どうよう  
※反対側も同様です。