

デラックス ロズブンブンチェンジャーの遊び方

セット内容

ブンブンチェンジャー
本体…1



プレス…1



※プレスに装着した状態で梱包されています。

ベルト帯…1



※ベルトの長さは、本体を腕に装着した状態で内周約11～16cmです

※WEB取扱説明書内の画像はイメージです。

警告 (けいこく)

保護者の方へ 必ずお読みください。

●小部品があります。誤飲・窒息の危険がありますので、3才未満のお子様には絶対に与えないでください。

注意 (ちゅうい)

●ボタン電池、電池ぶたなどの誤飲事故に注意してください。●回転部に指や髪の毛や衣服などはさまれないように注意してください。●ぶつけたり、ふりまわすなど乱暴な遊びをしないでください。●本商品には電子部品を使用しております。ペースメーカーをご使用の方は、本商品を身体に近づけないようご注意ください。●可動部の隙間には指などを入れないでください。はさまれてケガをする恐れがあります。●LEDの光の点滅を見続けしないでください。気分が悪くなったりする恐れがあります。●ベルトを首にかけてぶざけたり、乱暴に遊んだりしないでください。窒息などの危険があります。●ベルトを長時間装着していると、汗などでかぶれたりかゆみが生じる場合があります。皮膚に異常を感じたときは、すみやかにご使用をお止めください。《電池を誤使用すると発熱・破裂・液漏れの恐れがあります。下記に注意してください》●万一、ボタン電池を飲み込んだとき、ボタン電池から漏れた液が目に入ったときは、すぐに医師に相談してください。漏れた液が皮膚や服に付いたときは水で洗ってください。●ボタン電池は飲み込むと危険です。お子様の手の届かないところに保管してください。万一、飲み込んだ場合は、すぐに医師に相談してください。●ボタン電池の交換は保護者の方が行ってください。●古い電池と新しい電池、いろいろな種類の電池を混ぜて使わないでください。●＋（プラス）と－（マイナス）を正しくセットしてください。●ショートさせたり充電、分解、加熱、火の中に入れてしないでください。●廃棄するときは、自治体の廃棄物処理の指示に従ってください。



くちにいけない

使用上の注意

●本商品は精密な電子部品で構成されています。落としたり、水にぬらしたり、汚したり、分解したりしないでください。また、高温・低温になるところでの使用、保管は避けてください。●プラスチック梱包材は、開封後はすぐに捨ててください。●本商品を樹脂製のソファやシート、タイルなどの上に置かないでください。長時間接触していると色が移る場合があります。●可動部分・取付部分を無理な方向に強く引っ張ったり、曲げたりしないでください。●発音の一部にイントネーションが違っていたり、商品の特性上聞き取りにくいものがありますが、ご了承ください。●セットされている電池はテスト用です。●ブンブンチェンジャーには、対応している商品以外はセットしないでください。故障や破損の原因となります。

LR44 × 2

ボタン電池 (LR44) 2個使用(付)

●セットされている電池は、テスト用です。

- この商品には、必ず新品のボタン電池を使用してください。
- 電池がなくなるまでの連続使用時間の目安は、約90分程度となります。



保護者の方へ

この枠内では、本商品をご使用になるときに、
注意していただきたいことを記載しております。
よくお読みいただき、お子様へご説明ください。



振り回さない!!

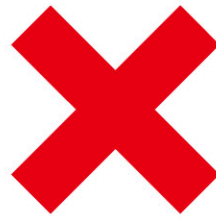

各部名称



やじるしいちらん
矢印一覧



とつけます。



とはずします。



かどう可動させます。

ボタン電池の交換

かならほごしゃかたおこな
※必ず保護者の方が行ってください。

※音が小さくなって聞き取りにくくなったり、音が繰り返し鳴るなどの誤動作をする場合は、すべて新しい電池に交換してください。

LR44 × 2
ボタン電池 (LR44) 2個使用(付)
●セットされている電池は、テスト用です。

① 電池ふたを取り外します。

①-1 本体側面の電池ふたの穴を先の細い棒などで押しながら、

①-2 電池ふたを矢印の方向にスライドさせて取り外します。

② ボタン電池を入れます。

古いボタン電池を取り外して、
新しいボタン電池2個(LR44・別売り)を

プラスマイナスに注意してセットします。

③ 電池ふたを戻します。

電池ふたの突起と本体のミゾを合わせ、
電池ふたを閉じます。

ポンポンチェンジャー本体

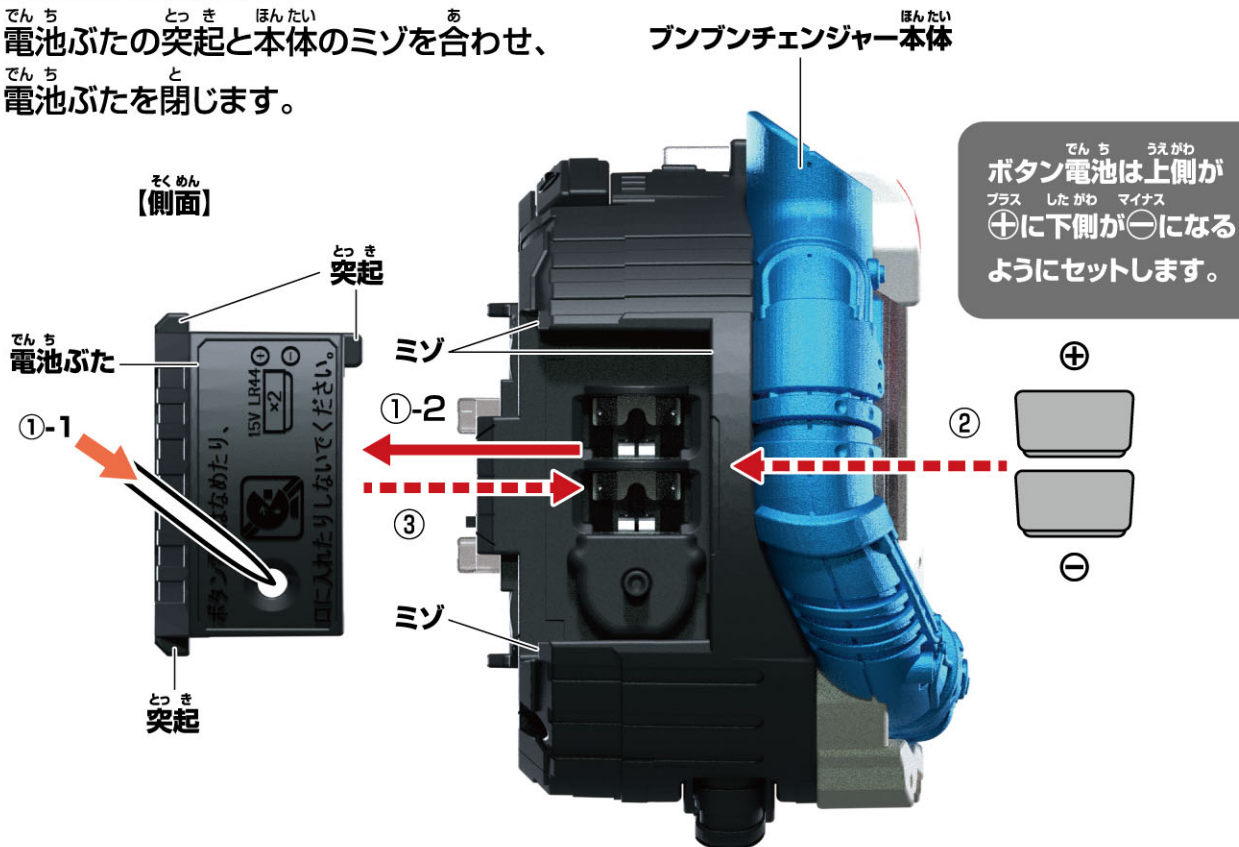

やじるしいちらん
矢印一覧



とっつけます。



とはずします。



かどう可動させます。

でんげんい 電源の入れ方

ほんたいじょうぶ でんげん
本体上部の電源スイッチを

○(ON)にします。

→LEDが光り、

起動音「ブンブンチェンジャー」が鳴ります。

※遊び終わった後は、必ず電源スイッチを

×(OFF)にしてください。

ブンブン
チェンジャー

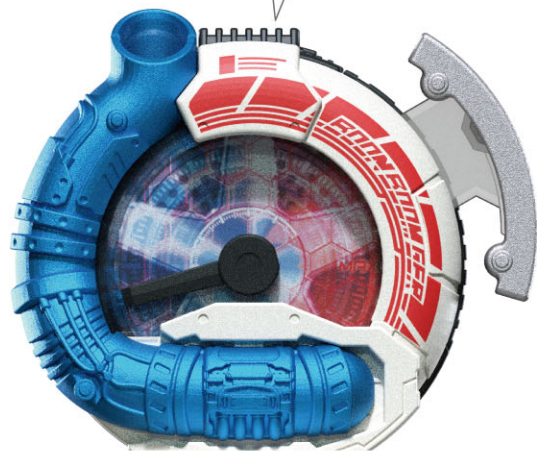
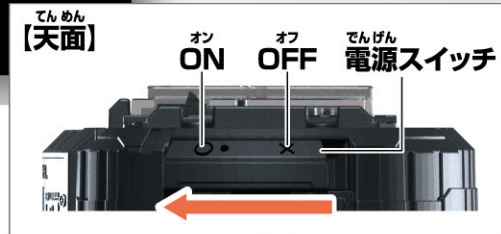

ブンブンチェンジャーの遊び方

そうちゃく ブレスの装着

- ① ブレス側面のロック解除ボタンが左側に来るように置き、本体背面のベルトループにストッパーを上にしてベルト帯を通します。

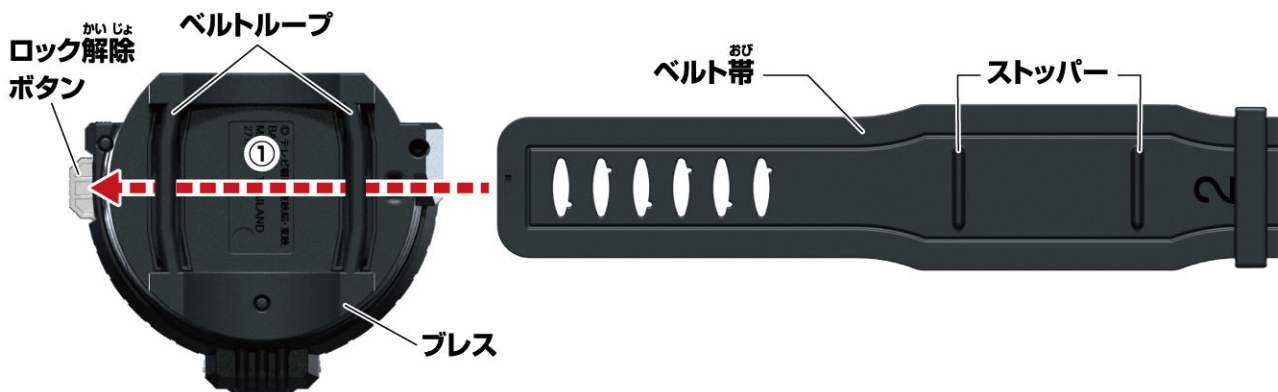

次ページに続きます。

やじるしいちらん
矢印一覧



と っ け ます。 |



と は ず 取 り 外 し ます。 |



か ど う 可 動 さ せ ます。

ブンブンチェンジャーの遊び方

ぜん っ づ 前ページの続きです。

- ②ベルト帯を図の位置まで移動させます。
※ベルト帯のストッパーがベルトループの
内側にあることを確認してください。



ベルト留めが外れた場合は…

ベルト帯にベルト留めを通して、
図のように突起の内側まで
移動させてください。

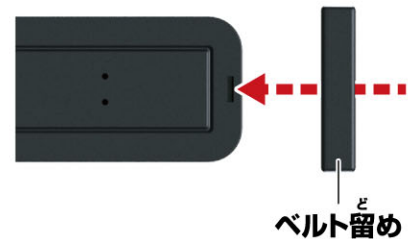

- ③ブンブンチェンジャー本体背面に腕を置き、
ベルト帯を腕に巻きつけます。

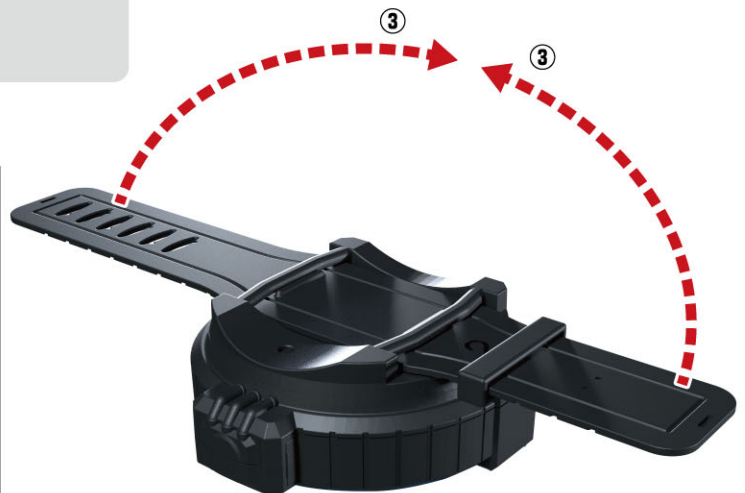
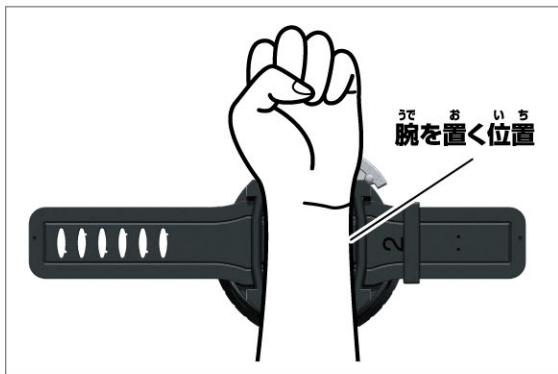

じ っ づ 次ページに続きます。

やじるしいちらん
矢印一覧



とっつけます。



とはずします。



かどうさせます。

ブンブンチェンジャーの遊び方

ぜんつづき
前ページの続きです。

④腕にあわせて、
調節穴に突起を
はめ込みます。

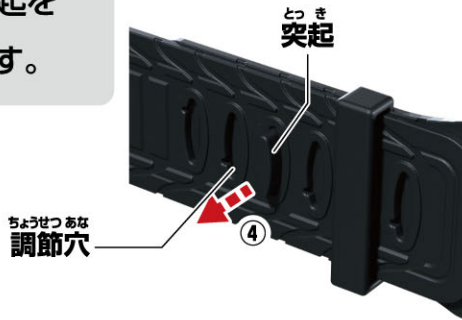

⑤ベルト留めを図の位置まで移動します。

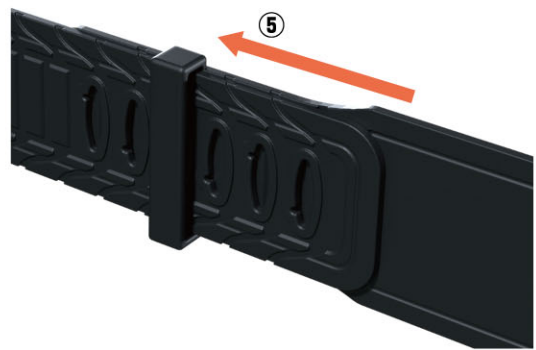

⑥プレスのスロットに
電源をつけた
ブンブンチェンジャーを
レールに沿って
取り付けます。
→取り付け音が鳴り、
LEDが光ります。

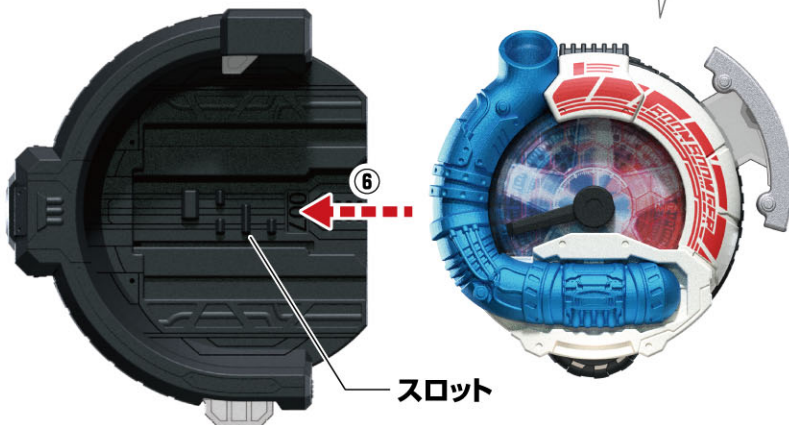
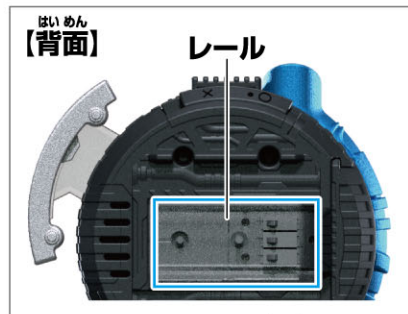

そろ ちゃく かん りよう
装着完了



やじるしいちらん
矢印一覧



とっつけます。



とはずします。

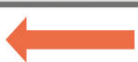

かどう可動させます。

ブンブンチェンジャーの遊び方

ブンブンチェンジャーの取り外し方

ブレスのロック解除ボタンを押しながら、

ブンブンチェンジャーを

矢印の方向に引き抜きます。

→取り外し音が鳴ります。

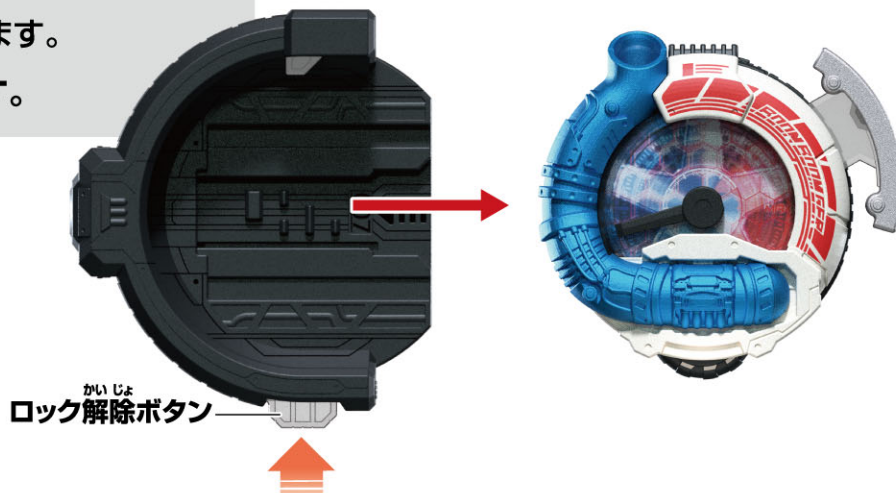

タイヤ回転遊び

タイヤを回転させます。

→LEDが光り、タイヤ回転音が鳴ります。

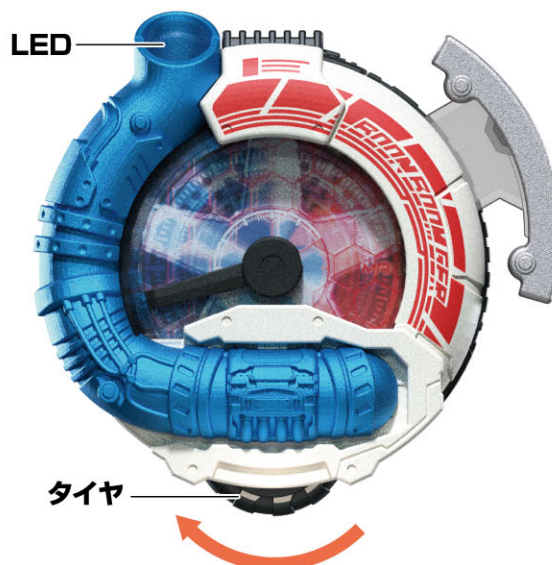



とっつけます。



とはずります。



かどうさせます。

ブンブンチェンジャーの遊び方

へんしんあそ 変身遊び

- ① アクセルペダルを押します。
→ LEDが光り、メーターが可動し、セリフ「ブン!」とエンジン音①が鳴ります。
- ② アクセルペダルを押します。
→ LEDが光り、メーターが可動し、セリフ「ブンブン!」とエンジン音②が鳴ります。
- ③ アクセルペダルを押します。
→ LEDが光り、メーターが可動し、セリフ「ブンブンブン!」とエンジン音③が鳴り、LEDが点滅します。
- ④ タイヤを回転させます。
→ LEDが光り、変身音が鳴ります。

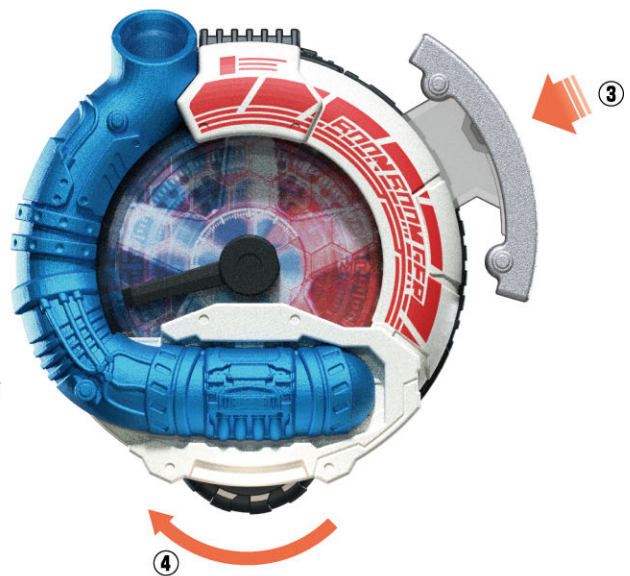

やじるしいちらん
矢印一覧



とつ 取り付けます。



とはず 取り外します。

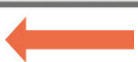

かどう 可動させます。

ブンブンチェンジャーの遊び方

ブレス装着遊び

※セット内容の状態から始めます。

Ⓐ アクセルペダルを押します。
→ エンジン音(スペシャル)が鳴ります。

Ⓑ タイヤを回します。
→ タイヤ回転音が鳴ります。

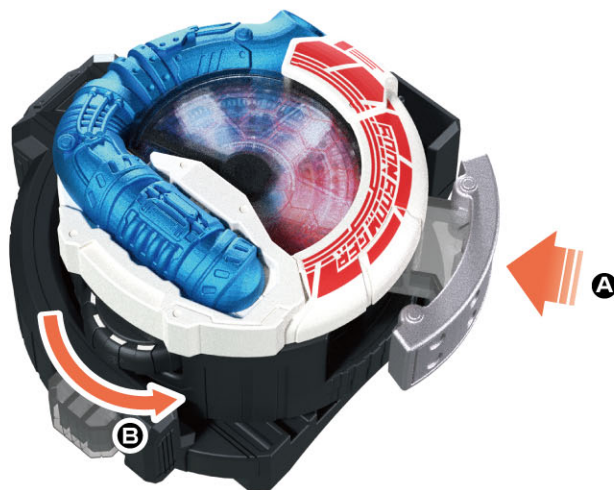

やじるしいちらん
矢印一覧



とっつけます。



とはずります。



かどう可動させます。

ブンブンハンドル(別売り)との連動

ひっさつわざあそ 必殺技遊び

※別売りのブンブンハンドルを
使用します。

※ブンブンハンドルは
ハンドルモードの状態で行います。

※セット内容の状態から始めます。

- ①ブンブンハンドルのスロットに
ブンブンチェンジャーの
レールを合わせます。

ブンブンハンドル

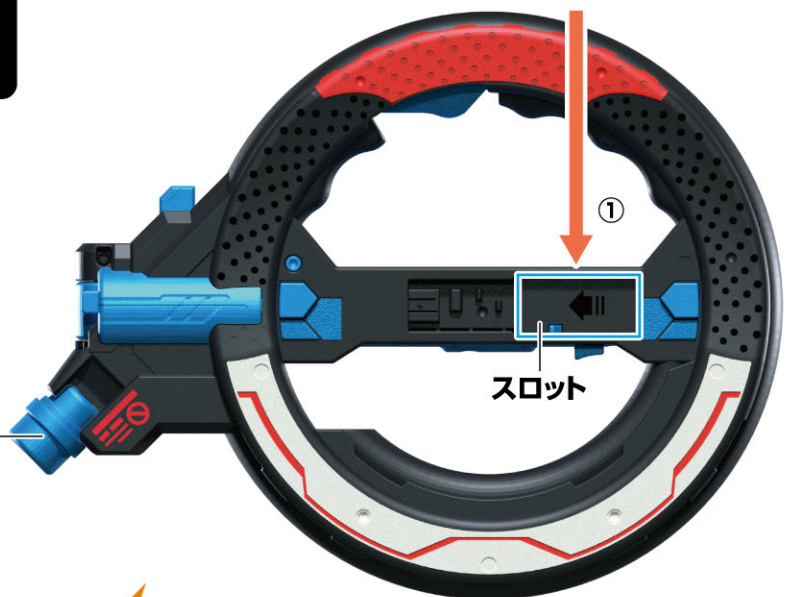
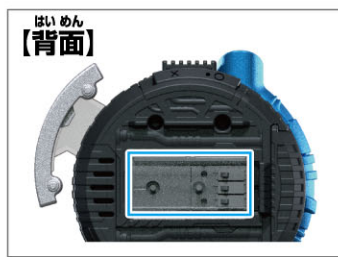

- ②ブンブンチェンジャーを
左にスライドします。

バクアゲットオン!

→ブンブンチェンジャーから
取り付け音が鳴り、
ブンブンハンドルから
セリフ「バクアゲットオン!」が鳴ります。
その後ブンブンチェンジャーから
待機音が流れます。



次ページに続きます。

やじるしいちらん
矢印一覧



とつ 取り付けます。



とはず 取り外します。



かどう 可動させます。

ブンブンハンドル(別売り)との連動

ぜん 前ページの続きです。

③ アクセルペダルを押します。

→メーターが可動し、セリフ「ブン!」と
エンジン音①が鳴り、LEDが光ります。

④ アクセルペダルを押します。

→メーターが可動し、セリフ「ブンブン!」と
エンジン音②が鳴り、LEDが光ります。

⑤ アクセルペダルを押します。

→メーターが可動し、セリフ「ブンブンブン!」と
エンジン音③が鳴った後、
セリフ「ブンブンフィニッシュ!」と
ロボ必殺技音が鳴り、LEDが光ります。



さいど ひっさつわざあそ おこな ととき
再度必殺技遊びを行いたい時

ひっさつわざあそ おこな あと はじ
※必殺技遊びを行った後から始めます。

Ⓐ アクセルペダルを押します。

→メーターが可動し、セリフ「ブン!」と
エンジン音①が鳴り、LEDが光ります。

※後の操作は連動必殺技遊び④に続きます。

Ⓑ タイヤを回します。

→タイヤ回転音が鳴り、
必殺技待機音が鳴ります。

※後の操作は連動必殺技遊び③に
続きます。

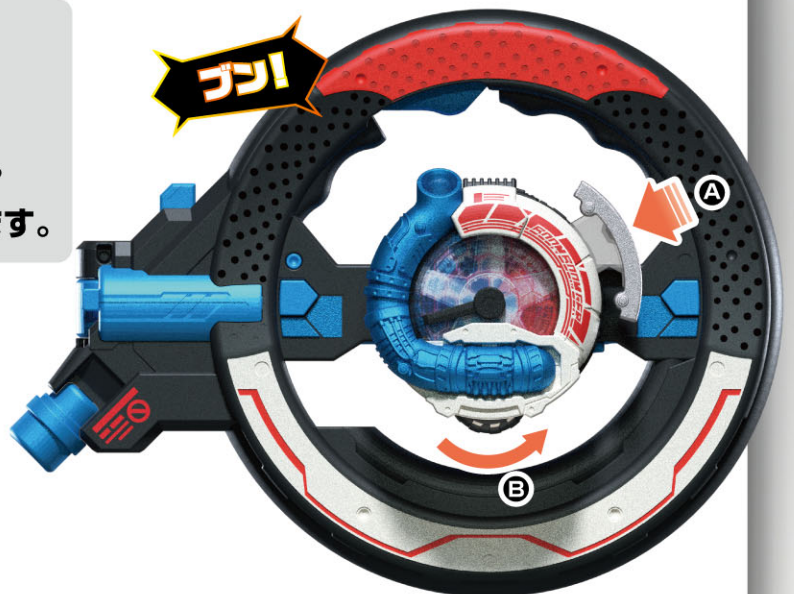

やじるしいちらん
矢印一覧



とっつけます。



とはずり外します。

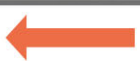

かどう可動させます。

ブンブンハンドル(別売り)との連動

ハンドルモード遊び

ひっさつわざあそ おこな
※必殺技遊びを行った
あと はじ
後から始めます。

お
Aトリガーを押します。
こう か おん な
→効果音が鳴ります。

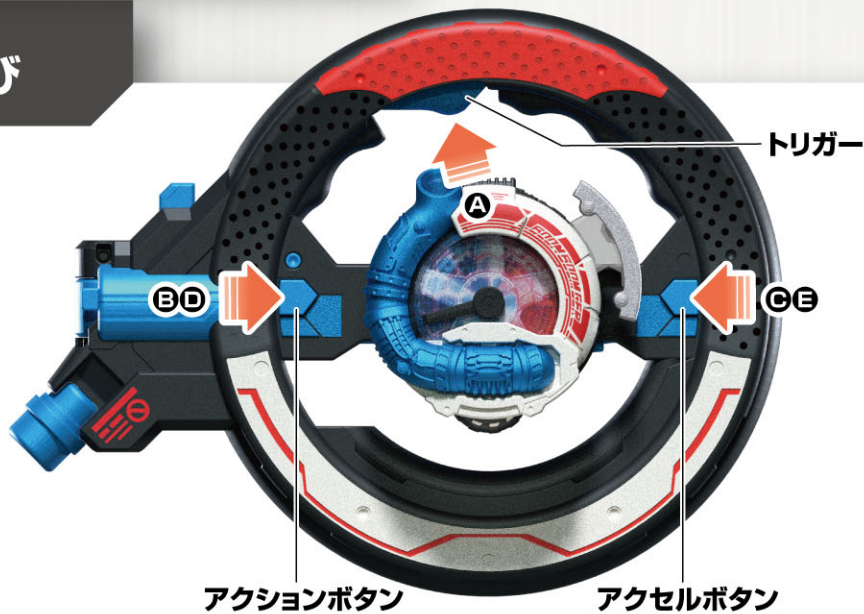

たん お
Bアクションボタンを短押しします。

→セリフ

ぜんかい な
「アクセル全開!Booooooom!」が鳴り、
う き おんせいひょう じゆん おんせい な
右記音声表の順で音声が鳴り、
そうこうおん な つづ
走行音が鳴り続けます。

※③の後は①に戻ります。

| じゆんばん 順番 | おんせいひょう Bアクションボタン音声表 |
|-------------|-------------------------|
| ① | ウセツ-----!ギューン! |
| ② | サセツ-----!ギューン! |
| ③ | ブンブンジャー!GO!GO!GO! |

たん お
Cアクセルボタンを短押しします。

う き おんせいひょう じゆん おんせい な
→右記音声表の順で音声が鳴り、
そうこうおん な つづ
走行音が鳴り続けます。

※②の後は②が繰り返し鳴ります。

| じゆんばん 順番 | おんせいひょう Cアクセルボタン音声表 |
|-------------|------------------------|
| ① | ギアチェンジ!ガチャコン! |
| ② | パワー満タン!ティティティティティン! |

そうこうおん な あいだ
D走行音が鳴っている間にアクションボタンを長押しします。

→セリフ「ブレーキブレーキ!キキーツ!」が鳴り、走行音が止まります。

そうこうおん な あいだ
E走行音が鳴っている間にアクセルボタンを長押しします。

→セリフ「スピードバクアゲ!」が鳴ります。

やじるしいちらん
矢印一覧



とっつけます。



とはずります。

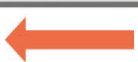

かどうさせます。

ブンブンハンドル(別売り)との連動

ブンブンチェンジャーの取り外し方

ロック解除ボタンをおしながら、
ブンブンチェンジャーを取り外します。
→取り外し音が鳴ります。

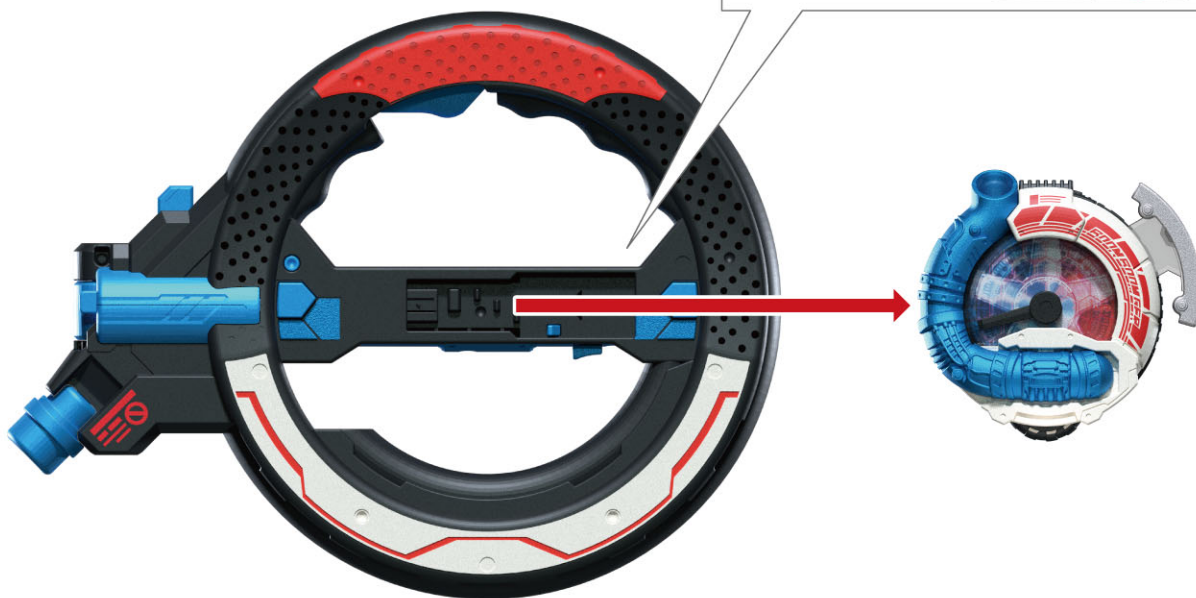
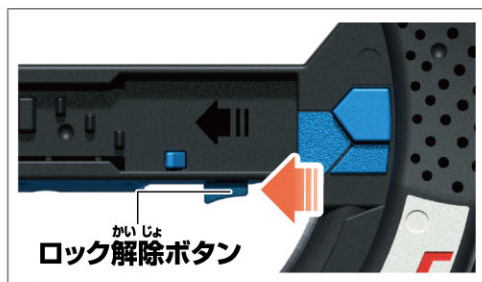

やじるしいちらん
矢印一覧



とっつけます。



とはずします。

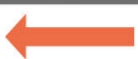

かどう可動させます。

ブンブンカー(別売り)との連動

ブンブンカー連動遊び

※別売りのDXブンブンジャーロボに
付属しているブンブンオフロードを
使用します。

①ブンブンチェンジャーのレールに
ブンブンカーを取り付けます。

→ブンブンカーの
名前と効果音が鳴り、
LEDが発光します。

②ブンブンチェンジャーの
アクセルペダルを押します。

→個別音声(コベツオンせい)が鳴り、LEDが発光します。

【上から見た図】

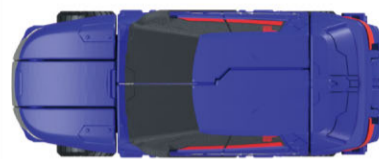

レール

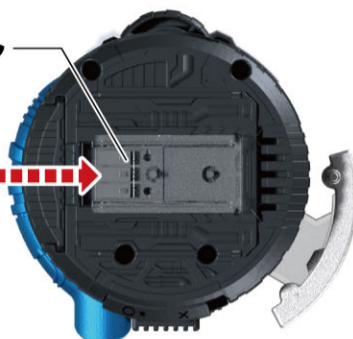

ブンブンオフロード

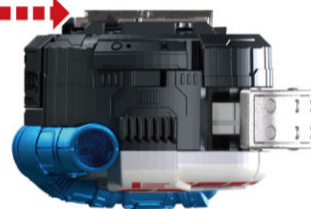

ブンブンオフロード!



ブンブンジャーロボ!
ブンブン作りライヤ!

ブンブンカーの取り外し方

ブンブンカーを矢印の方向に
引き抜きます。

→取り外し音(とはずおん)が鳴ります。



やじるしいちらん
矢印一覧



とつ 取り付けます。



とはず 取り外します。



かどう 可動させます。

デラックス
DXブンブンジャーロボ(別売り)との連動
べつ う れん どう

ひっさつわざあそ
ロボ必殺技遊び

- ※別売りのDXブンブンジャーロボを準備します。
- ※ブンブンジャーロボ完成状態から始めます。
- ※ブンブンチェンジャーはプレスから外した状態で行います。

① 背中パーツを
へんけい 変形させます。

せなか
背中パーツ

ブンブンジャーロボ



② 背面のレールに

ブンブンチェンジャーを取り付けます。
→取り付け音が鳴り、必殺技待機音が鳴ります。

レール

②

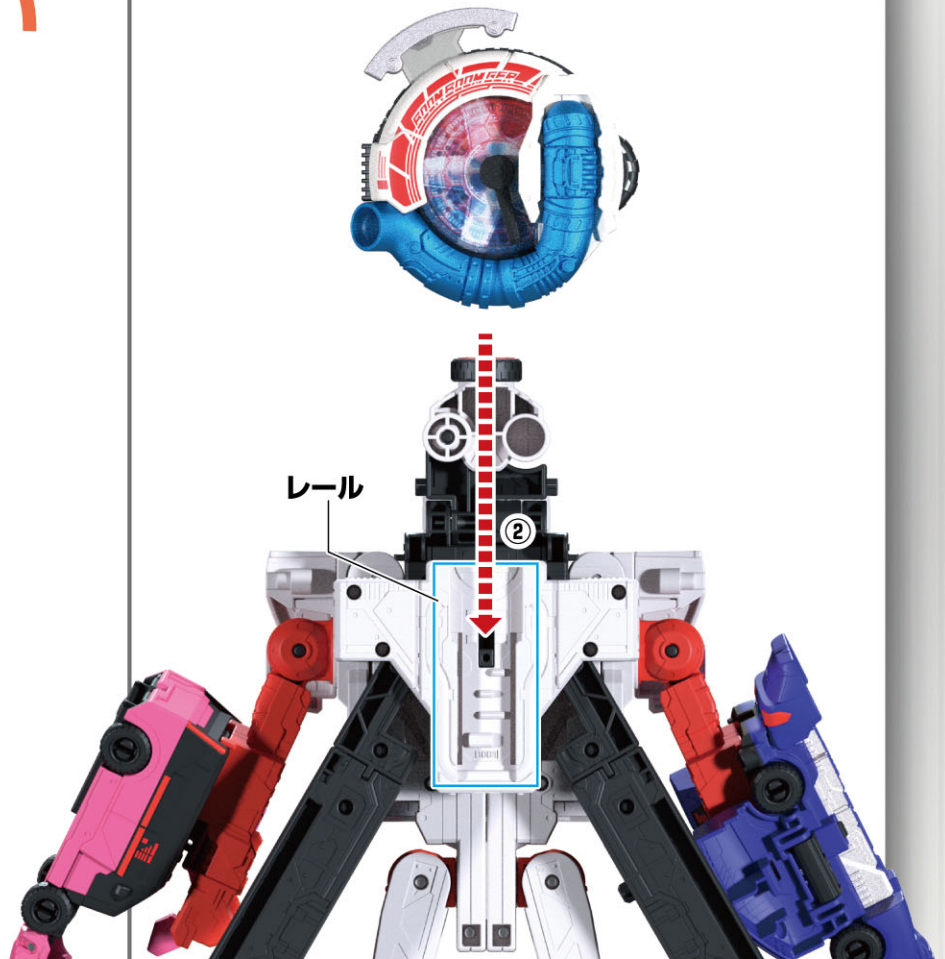

じ 次ページに続きます。

やじるしいちらん
矢印一覧



とつ 取り付けます。



とはず 取り外します。



かどう 可動させます。

デラックス
DXブンブンジャーロボ(別売り)との連動

ぜん 前ページの続きです。

- ③ アクセルペダルを押します。
→メーターが可動し、セリフ「ブン!」と
エンジン音①が鳴り、LEDが光ります。
- ④ アクセルペダルを押します。
→メーターが可動し、セリフ「ブンブン!」と
エンジン音②が鳴り、LEDが光ります。
- ⑤ アクセルペダルを押します。
→メーターが可動し、
セリフ「ブンブンブン!」と
エンジン音③が鳴った後、
セリフ「ブンブンフィニッシュ!」と
ロボ必殺技音が鳴り、LEDが光ります。



さいど ひっさつわざあそ あそ ととき
再度必殺技遊びで遊びたい時は

- タイヤを回転させます。
→タイヤ回転音が鳴った後、
必殺技待機音が鳴ります。
※後の操作はロボ必殺技遊び
③に続きます。

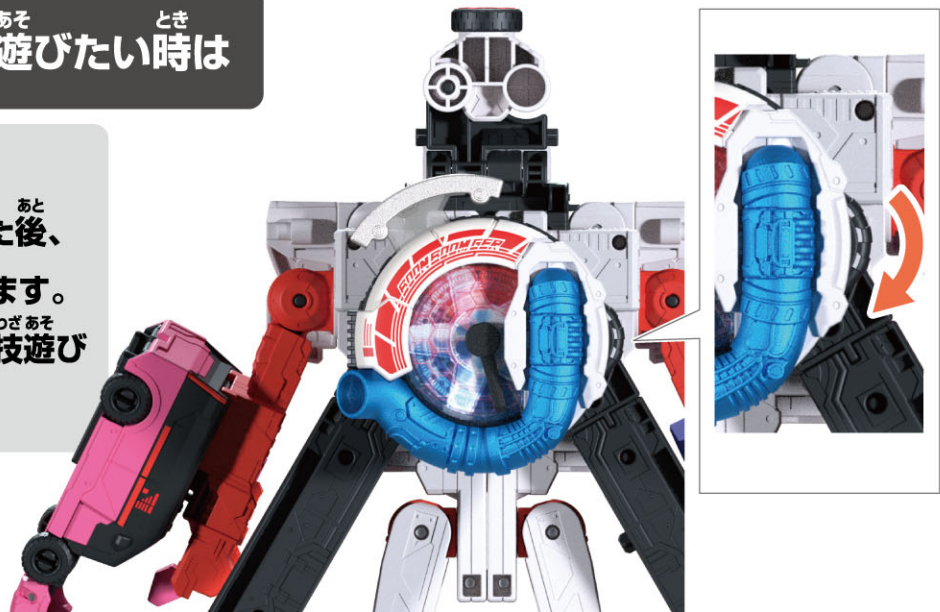

やじるしいちらん
矢印一覧



とつ 取り付けます。



とはず 取り外します。

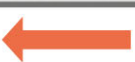

かどう 可動させます。

デラックス

DXブンブンジャーロボ(別売り)との連動

ブンブンチェンジャーの取り外し方

ブンブンチェンジャーを
やじるし ほうこう ひぬ
矢印の方向に引き抜きます。
とはず おんな
→取り外し音が鳴ります。

