

# デラックス DXブンブンハンドル あそかた の遊び方

## セット内容



ブンブンハンドル…1

※WEB取扱説明書内の画像はイメージです。

### 警告 (けいこく)

保護者の方へ 必ずお読みください。

●小部品があります。誤飲・窒息の危険がありますので、3才未満のお子様には絶対に与えないでください。

### 注意 (ちゅうい)

●ボタン電池、電池ぶたなどの誤飲事故に注意してください。●本商品には電子部品を使用しております。ペースメーカーをご使用の方は、本商品を身体に近づけないようご注意ください。●ぶつかけたり、ふりまわすなど乱暴な遊びをしないでください。●可動部の隙間には指などを入れないでください。はさまれてケガをする恐れがあります。《電池を誤使用すると発熱・破裂・液漏れの恐れがあります。下記に注意してください》●万一、ボタン電池を飲み込んだとき、ボタン電池から漏れた液が目に入ったときは、すぐに医師に相談してください。漏れた液が皮膚や服に付いたときは水で洗ってください。●ボタン電池は飲み込むと危険です。お子様の手の届かないところに保管してください。万一飲み込んだ場合は、すぐに医師に相談してください。●ボタン電池の交換は保護者の方が行ってください。●古い電池と新しい電池、いろいろな種類の電池を混ぜて使わないでください。●＋（プラスマイナス）を正しくセットしてください。●ショートさせたり充電、分解、加熱、火の中に入れてたりしないでください。●廃棄するときは、自治体の廃棄物処理の指示に従ってください。



### 〈使用上の注意〉

●本商品は精密な電子部品で構成されています。落としたり、水にぬらしたり、汚したり、分解したりしないでください。また、高温・低温になるところでの使用、保管は避けてください。●プラスチック梱包材は、開封後はすぐに捨ててください。●本商品には塗装部分がありますので、保管の際には他のもの（樹脂製品や家具、ソファ）と接触しないようにしてください。色が移る場合があります。●可動部分・取付部分を無理な方向に強く引っ張ったり、曲げたりしないでください。●発音の一部にイントネーションが違っていたり、商品の特性上聞き取りにくいものがありますが、ご了承ください。●ブンブンハンドルには、対応している商品以外は取り付けしないでください。故障や破損の原因となります。

LR44 × 2

ボタン電池 (LR44) 2個使用(付)

●セットされている電池は、テスト用です。

この商品には、必ず新品のボタン電池を使用してください。  
電池がなくなるまでの連続使用時間の目安は、約180分程度となります。



## 保護者の方へ

この枠内では、本商品をご使用になるときに、  
注意していただきたいことを記載しております。  
よくお読みいただき、お子様へご説明ください。



### 振り回さない!!

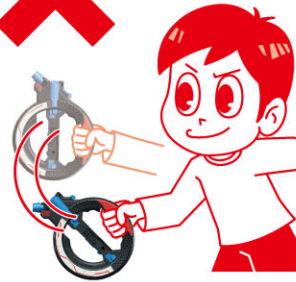

## 各部名称





やじるしいちらん  
矢印一覧



とっつけます。



とはずします。

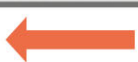

かどう可動させます。

はじめて遊ぶ前に…絶縁シートの取り外し方

① 本体背面から出ている絶縁シートを矢印の方向に引き抜きます。



② リセットボタンを先の細い棒などで軽く押します。  
→ 起動音「ブンブンハンドル」が鳴ります。



やじるしいちらん  
矢印一覧



とつけます。



とはずします。



かどう可動させます。

## ボタン電池の交換

かならほごしゃかたおこな  
※必ず保護者の方が行ってください。

※音が小さくなって聞き取りにくくなったり、音が繰り返し鳴るなどの誤動作をする場合は、すべて新しい電池に交換してください。



### ① 電池ぶたを取り外します。

- ①-1 本体背面の電池ぶたの穴を先の細い棒などで押しながら、
- ①-2 電池ぶたを矢印の方向にスライドさせて取り外します。

### ② ボタン電池を入れます。

古いボタン電池を取り外して、新しいボタン電池2個 (LR44・別売り) を ⊕ ⊖ に注意してセットします。

### ③ 電池ぶたを戻します。

電池ぶたの突起と本体のミゾを合わせ、電池ぶたを閉じます。

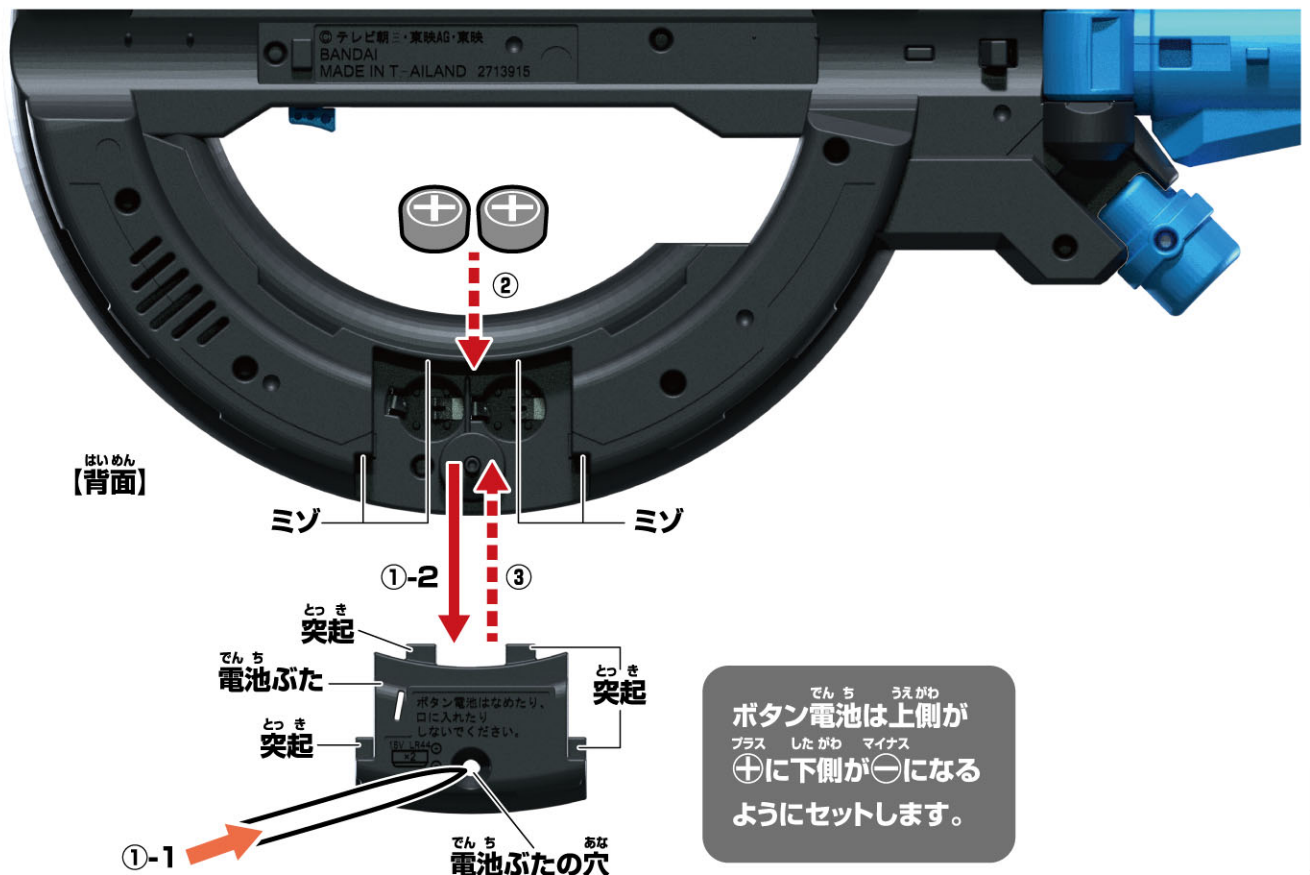



やじるしいちらん  
矢印一覧



とっ  
取り付けます。



とはず  
取り外します。



かどう  
可動させます。

## ブンブンハンドルの遊び方

### モード変形

※モード変形がしづらい場合は、  
保護者の方が手伝ってあげてください。

#### ロッドモード→ガンモード

剣先ロック解除ボタンを押しながら、  
剣先を矢印の方向に変形させます。  
→モードチェンジ音が鳴ります。



#### ガンモード→ロッドモード

剣先ロック解除ボタンを  
押しながら、  
剣先を矢印の方向に  
変形させます。  
→モードチェンジ音が  
鳴ります。



やじるしいちらん  
矢印一覧



とっつけます。



とはずります。



かどう可動させます。

## ブンブンハンドルの遊び方

### つうじょうこうげきあそ ロッド通常攻撃遊び

※ロッドモードの状態から始めます。

トリガーを短押しします。

→ロッド攻撃音が鳴ります。



### ひっさつわざあそ ロッド必殺技遊び

※ロッドモードの状態から始めます。

①アクションボタンを長押しします。

→ドライバー回転音が鳴ります。

②アクションボタンを長押しし続けます。

→ロッド必殺技待機音が約30秒間鳴ります。

※3秒以内にアクションボタンを離すと、  
最初の状態に戻ります。

③アクションボタンを離します。

→セリフ「バクアゲフィニッシュ!」と

ロッド必殺技音が鳴ります。





やじるしいちらん  
矢印一覧



とっつけます。



とはずります。

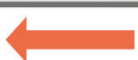

かどう可動させます。

## ブンブンハンドルの遊び方

### じゅうつうじょうこうげきあそび 銃通常攻撃遊び

※ガンモードの状態から始めます。

トリガーを短押しします。

→銃撃音が鳴ります。



### じゅうひつさつわざあそび 銃必殺技遊び

※ガンモードの状態から始めます。

①トリガーを長押しします。

→レンチ回転音が鳴ります。

②トリガーを長押しし続けます。

→銃必殺技待機音が約30秒間鳴ります。

※3秒以内にトリガーを離すと、  
最初の状態に戻ります。

③トリガーを離します。

→セリフ「バクアゲフィニッシュ!」と

銃必殺技音が鳴ります。



バクアゲ  
フィニッシュ!

やじるしいちらん  
矢印一覧



とっつけます。



とはずります。



かどう可動させます。

## ブンブンハンドルの遊び方

### ハンドルモードの切り替え

※ガンモードの状態から始めます。

アクションボタンまたは、

アクセルボタン短押しします。

→走行音①が鳴り、(ハンドルモード)になります。

※走行音は約15秒間鳴り続けると、  
ブレーキ音が鳴り、走行音①が止まります。



アクセルボタン

### ハンドル遊び

※ハンドルモードの状態から始めます。

トリガーまたはアクションボタン、

アクセルボタンを押します。

→効果音が鳴ります。





やじるしいちらん  
矢印一覧



とっつけます。



とはずります。



かどうさせます。

## ブンブンチェンジャー(別売り)との連動

### れんどう ひっさつわざあそび 連動必殺技遊び①

※別売りのブンブンチェンジャーを  
使用します。

※ブンブンチェンジャーは、  
プレスから取り外した状態から始めます。

※ブンブンハンドルは  
ハンドルモードの状態で行います。

①ブンブンハンドルのスロットに  
ブンブンチェンジャーの  
レールを合わせます。

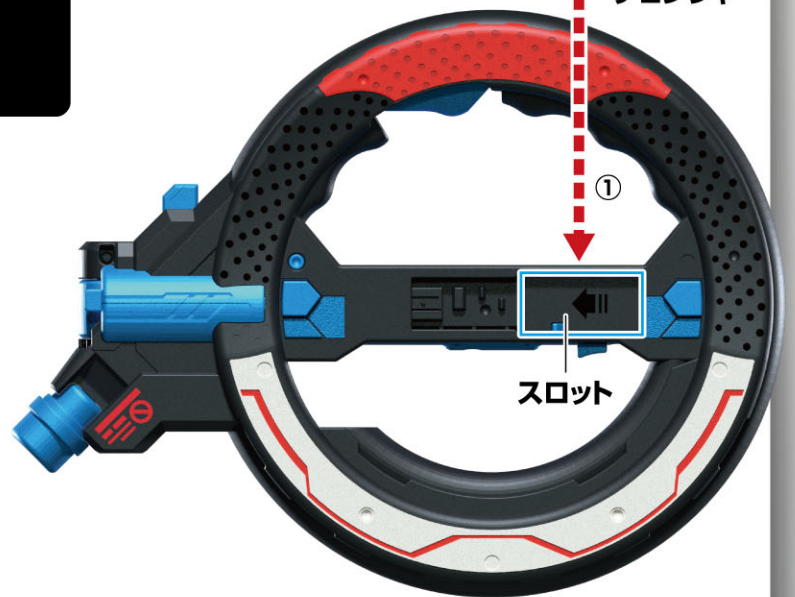
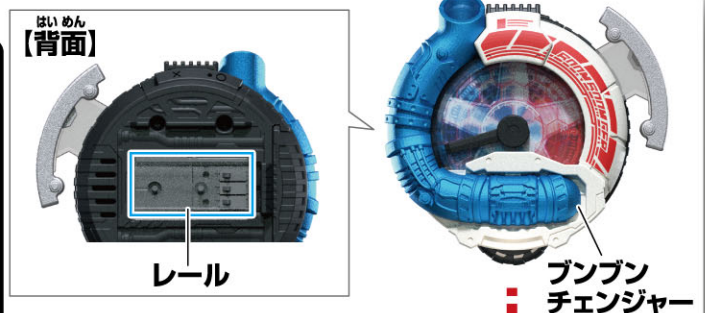

②ブンブンチェンジャーを  
左にスライドします。

→ブンブンチェンジャーから  
取り付け音が鳴り、  
ブンブンハンドルから  
セリフ「バクアゲットオン!」が鳴ります。  
その後ブンブンチェンジャーから  
待機音が流れます。

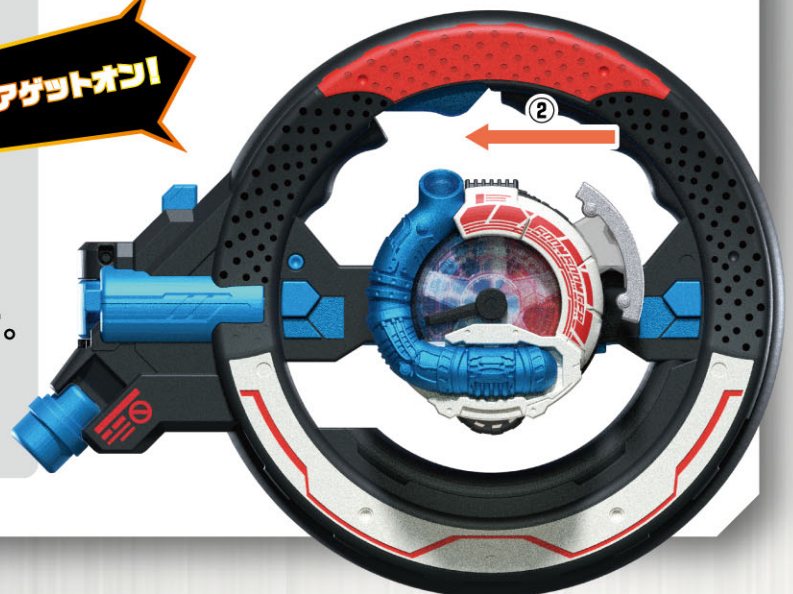

次ページに続きます。

やじるしいちらん  
矢印一覧



とつ 取り付けます。



とはず 取り外します。



かどう 可動させます。

## ブンブンチェンジャー(別売り)との連動

ぜん 前ページの続きです。

③ アクセルペダルを押します。

→メーターが可動し、セリフ「ブン!」と  
エンジン音①が鳴り、LEDが光ります。

④ アクセルペダルを押します。

→メーターが可動し、セリフ「ブンブン!」と  
エンジン音②が鳴り、LEDが光ります。

⑤ アクセルペダルを押します。

→メーターが可動し、セリフ「ブンブンブン!」と  
エンジン音③が鳴った後、  
セリフ「ブンブンフィニッシュ!」と  
ロボ必殺技音が鳴り、LEDが光ります。



さいど ひっさつわざあそ おこな とき  
再度必殺技遊びを行いたい時

ひっさつわざあそ おこな あと はじ  
※必殺技遊びを行った後から始めます。

Ⓐ アクセルペダルを押します。

→メーターが可動し、セリフ「ブン!」と  
エンジン音①が鳴り、LEDが光ります。

※後の操作は連動必殺技遊び④に続きます。

Ⓑ タイヤを回します。

→タイヤ回転音が鳴り、  
待機音が鳴ります。

※後の操作は連動必殺技遊び③に  
続きます。





やじるしいちらん  
矢印一覧



とっつけます。



とはずり外します。

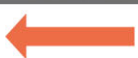

かどう可動させます。

## ブンブンチェンジャー(別売り)との連動

### ハンドルモード遊び

ひっさつわざあそ おこな  
※必殺技遊びを行った  
あと はじ  
後から始めます。

お  
Aトリガーを押します。  
こう か おん な  
→効果音が鳴ります。

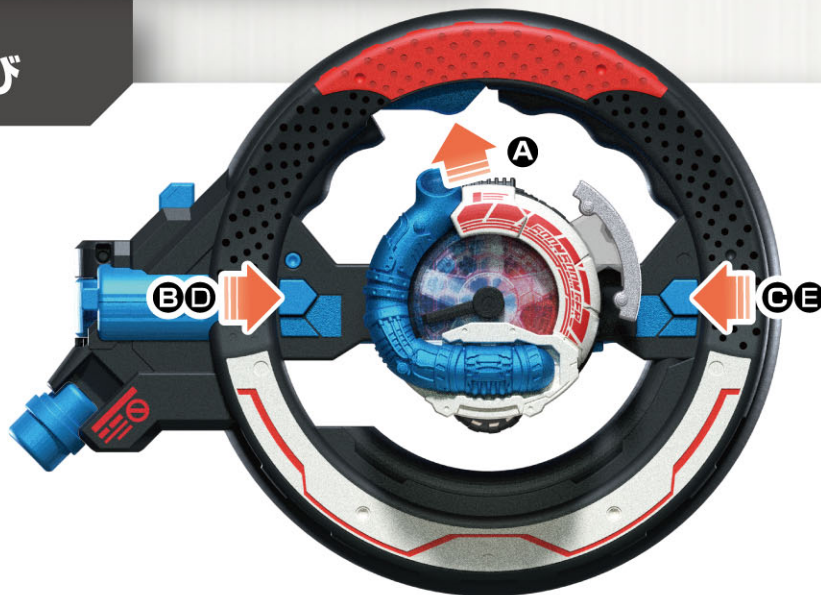

たん お  
Bアクションボタンを短押しします。

→セリフ

ぜんかい な  
「アクセル全開!Booooooom!」が鳴り、  
う き おんせいひょう じゆん おんせい な  
右記音声表の順で音声か鳴り、  
そうこうおん な つづ  
走行音が鳴り続けます。

※③の後は①に戻ります。

じゆんばん 順番	おんせいひょう Bアクションボタン音声表
①	ウセツ-----!ギューン!
②	サセツ-----!ギューン!
③	ブンブンジャー!GO!GO!GO!

たん お  
Cアクセルボタンを短押しします。

う き おんせいひょう じゆん おんせい な  
→右記音声表の順で音声か鳴り、  
そうこうおん な つづ  
走行音が鳴り続けます。

※②の後は②が繰り返し鳴ります。

じゆんばん 順番	おんせいひょう Cアクセルボタン音声表
①	ギアチェンジ!ガチャコン!
②	パワー満タン!ティティティティティン!

そうこうおん な あいだ なが お  
D走行音が鳴っている間にアクションボタンを長押しします。

→セリフ「ブレーキブレーキ!キキーッ!」が鳴り、走行音が止まります。

そうこうおん な あいだ なが お  
E走行音が鳴っている間にアクセルボタンを長押しします。

→セリフ「スピードバクアゲ!」が鳴ります。

やじるしいちらん  
矢印一覧



とっつけます。



とはずします。



かどう可動させます。

## ブンブンチェンジャー(別売り)との連動

### ブンブンチェンジャーの取り外し方

ロック解除ボタンをおしながら、  
ブンブンチェンジャーを取り外します。  
→取り外し音が鳴ります。

