



デラックス

ゾウゾウビルダーセットの遊び方

あそ

かた

※WEB取扱説明書内の画像はイメージです。

セット内容

ないよう

ゾウゾウショベル…1



ゾウゾウドーザー…1



警告 (けいこく)

保護者の方へ 必ずお読みください。

●小部品があります。誤飲・窒息の危険がありますので、3才未満のお子様には絶対に与えないでください。

注意 (ちゅうい)

●回転部に指や髪の毛や衣服などははさまれないように注意してください。●ぶついたり、ふりまわすなど乱暴な遊びをしないでください。●可動部の隙間には指などを入れないでください。はさまれてケガをする恐れがあります。



くちにいけない

〈使用上の注意〉●プラスチック梱包材は、開封後はすぐに捨ててください。●本商品には塗装部分がありますので、保管の際には他のもの(樹脂製品や家具、ソファー)と接触しないようにしてください。色が移る場合があります。●可動部分・取付部分を無理な方向に強く引っ張ったり、曲げたりしないでください。●変形・合体の難しいところは保護者の方が手伝ってあげてください。●転がし走行は平らな面で行ってください。畳や絨毯の上では走行しにくい場合があります。●ゾウゾウショベル、ゾウゾウドーザーは、対応している商品以外には取り付けないでください。故障や破損の原因となります。

や じ る し い ち ら ん
矢印一覧



と っ け ます。
取り付けます。



と は ず ます。
取り外します。

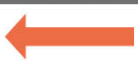

か どう させ ます。
可動させます。

ブンブンカーの遊び方

ころ あそ 転がし遊び

な い よ う じ ゅ う たい は じ
※セット内容の状態から始めます。

ころ そう こう
転がし走行をすることができます。

ころ そう こう たい め ん お こ な
※転がし走行は平らな面で行ってください。

た た み じ ゅ う た ん う え そう こう ば あ い
畳や絨毯の上では走行しにくい場合があります。

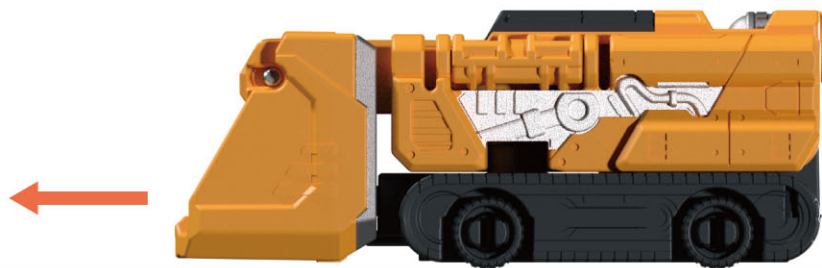

や じるしいち らん
矢印一覧



と っ
取り付けます。



と はず
取り外します。



か どう
可動させます。

ブンブンカーの遊び方

アタックモードへの変形遊び

ない よう じょうたい はじ
※セット内容の状態から始めます。

ブンブンショベル後部底面のスイッチを
ほそ ぼう かる お
細い棒などで軽く押します。

⇒アタックモードへ変形します。

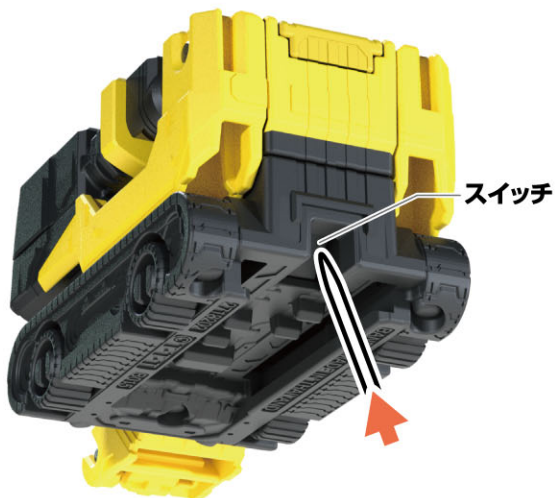

ブンブンショベル
アタックモード



ブンブンドーザー後部底面のスイッチを
ほそ ぼう かる お
細い棒などで軽く押します。

⇒アタックモードへ変形します。

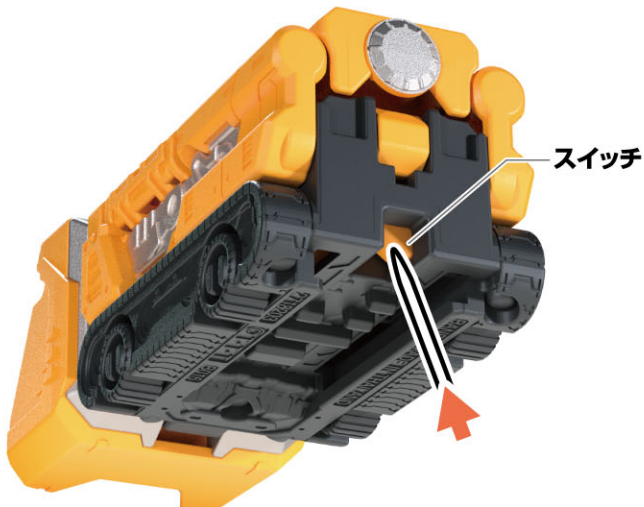

ブンブンドーザー
アタックモード



やじるしいちらん
矢印一覧



とっつけます。



とはずします。



かどうさせます。

ブンブントレーラー(別売り)との連動

ブンブンショベルの変形

- ※別売りのDXブンブンジャーロボに付属するブンブントレーラーを使用します。
- ※ブンブントレーラーはゲートモードの状態から始めます。
- ※ブンブンショベルはセット内容の状態から始めます。

1

ブンブントレーラーのレールに
ブンブンショベルを取り付けます。

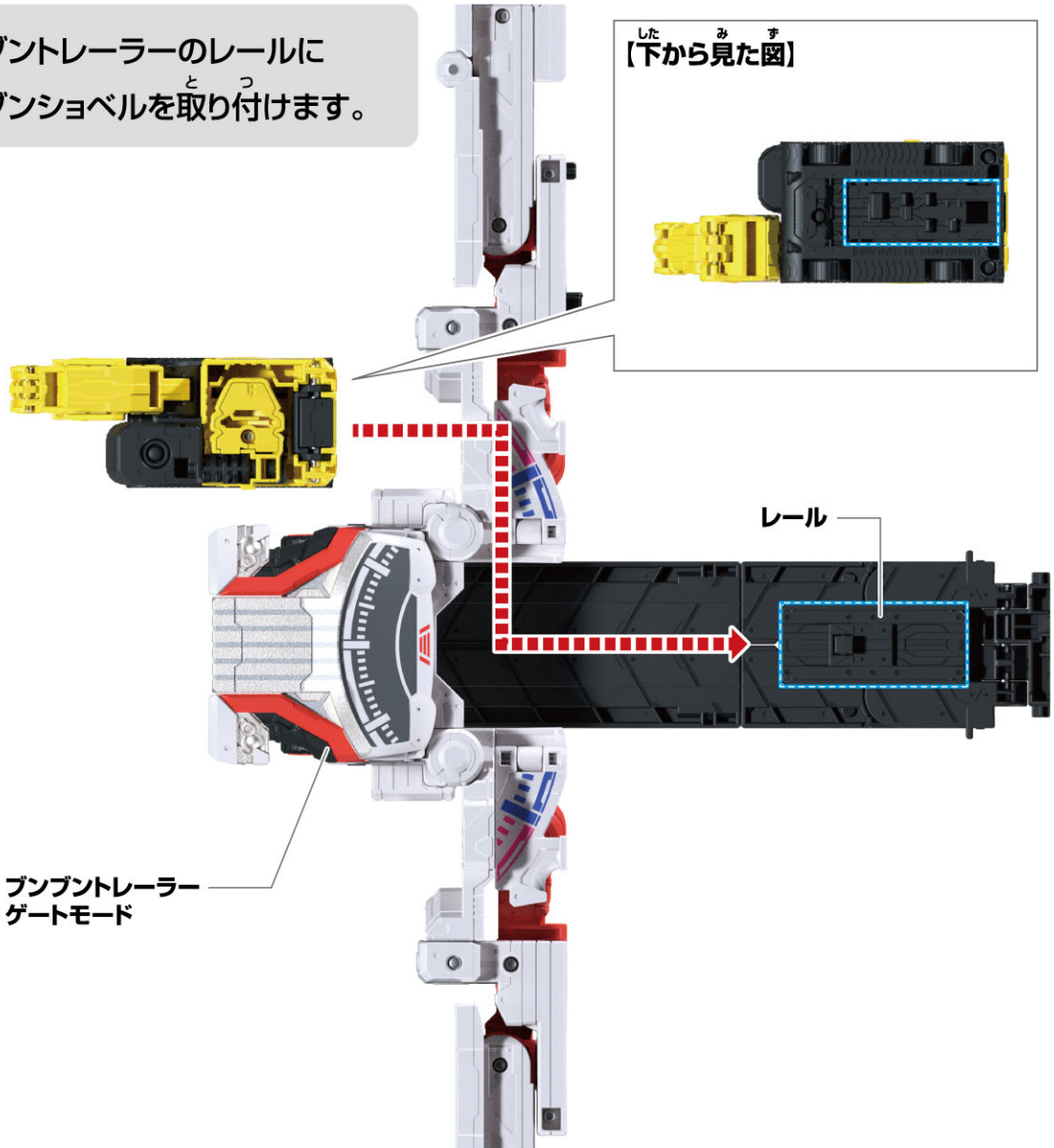

やじるしいちらん
矢印一覧



とっつけます。



とはずれします。



かどう可動させます。

ブンブントレーラー(別売り)との連動

ブンブンショベルの変形

2

ブンブントレーラーのレールパーツを可動させます。
→ブンブンショベルがアタックモードに変形します。

※ブンブントレーラーは、画像の位置を持って遊んでください。
可動部付近を持つと、手や指が挟まれる恐れがあり危険です。

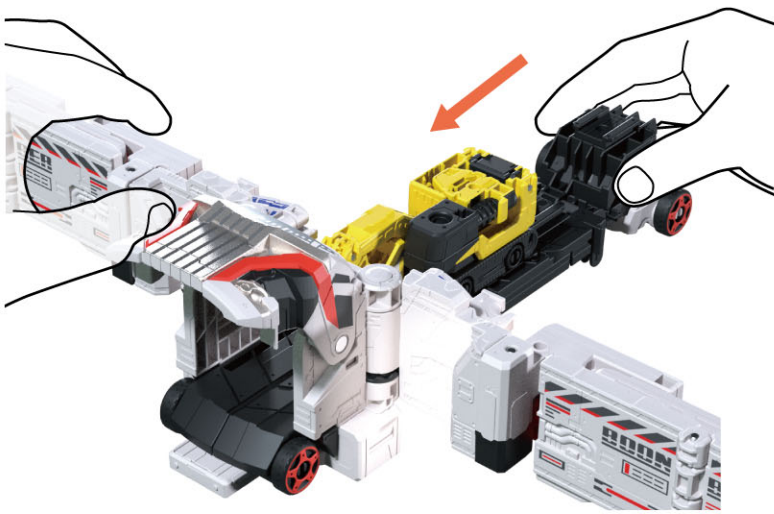

3

ブンブントレーラーから
ブンブンショベルを取り外します。

※再度遊ぶ時は、1に戻ります。

※ブンブンショベルの戻し方は
P.7をご参照ください。



やじるしいちらん
矢印一覧



とっつけます。



とはずします。



かどうさせます。

ブンブントレーラー(別売り)との連動

ブンブンドーザーの変形

- ※別売りのDXブンブンジャーロボに付属するブンブントレーラーを使用します。
- ※ブンブントレーラーはゲートモードの状態から始めます。
- ※ブンブンドーザーはセット内容の状態から始めます。

1

ブンブントレーラーのレールに
ブンブンドーザーを取り付けます。

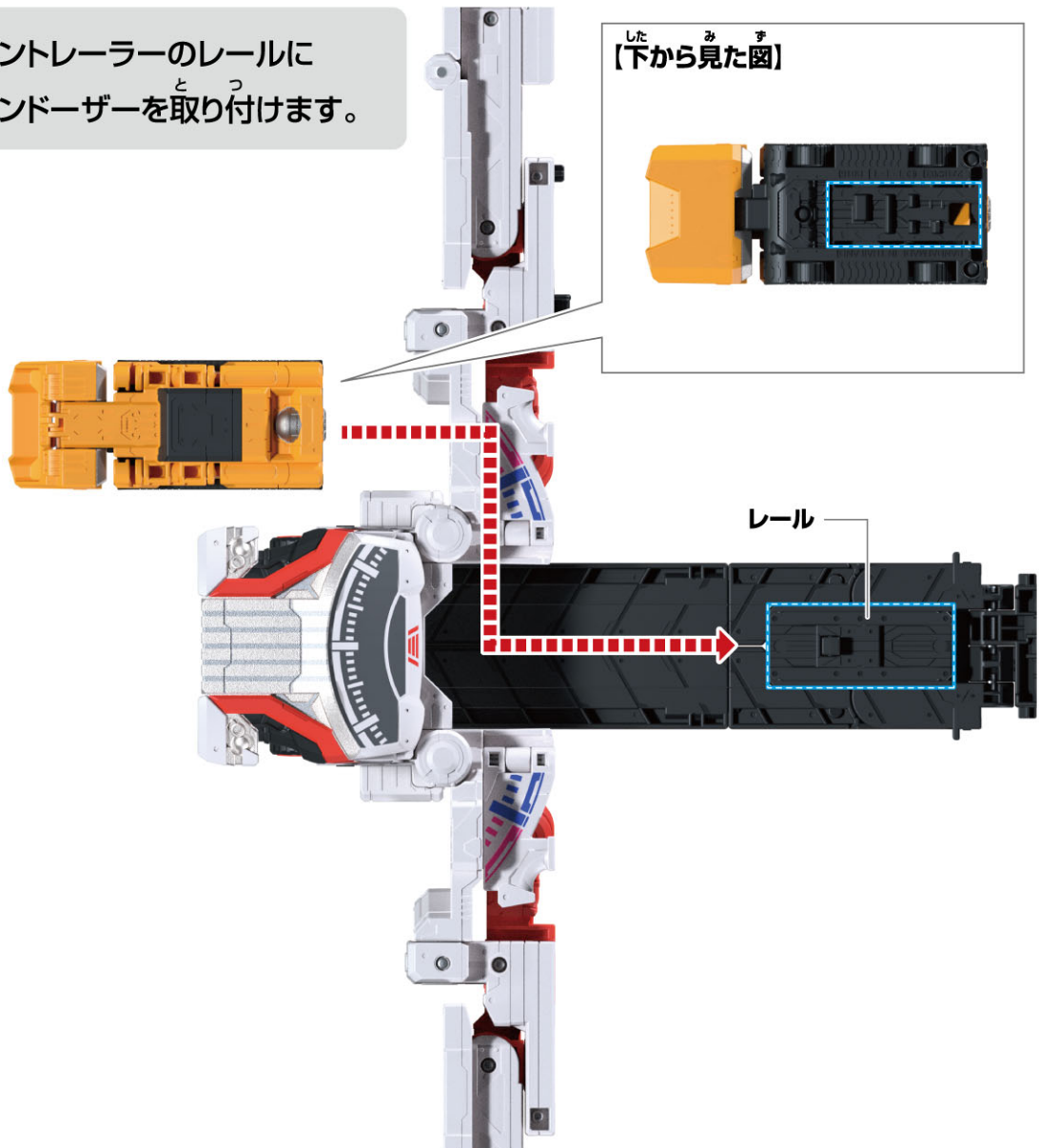

やじるしいちらん
矢印一覧



とっつけます。



とはずり外します。



かどう可動させます。

ブンブントレーラー(別売り)との連動

ブンブンドーザーの変形

2

ブンブントレーラーのレールパーツを可動させます。
→ブンブンドーザーがアタックモードに変形します。

※ブンブントレーラーは、画像の位置を持って遊んでください。
可動部付近を持つと、手や指が挟まれる恐れがあり危険です。

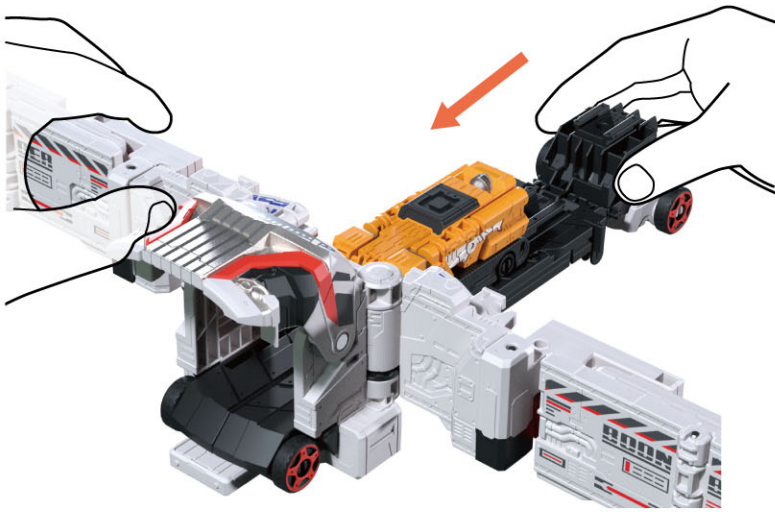

3

ブンブントレーラーから
ブンブンドーザーを取り外します。

※再度遊ぶ時は、1に戻ります。

※ブンブンドーザーの戻し方は
P.7をご参照ください。



やじるしいちらん
矢印一覧



とつ
取り付けます。



とはず
取り外します。

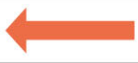

かどう
可動させます。

ブンブンショベル / ブンブンドーザーの戻し方

ブンブンショベルの戻し方

あたま
頭パーツを戻します。

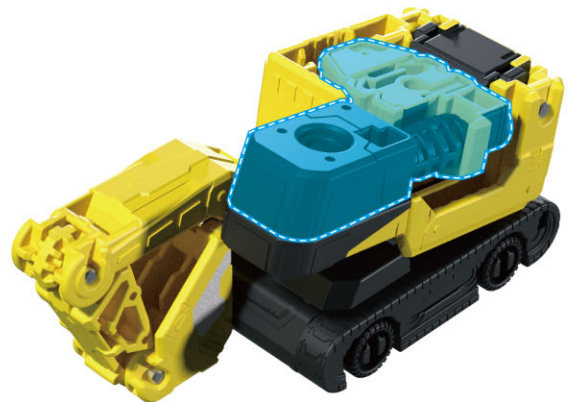
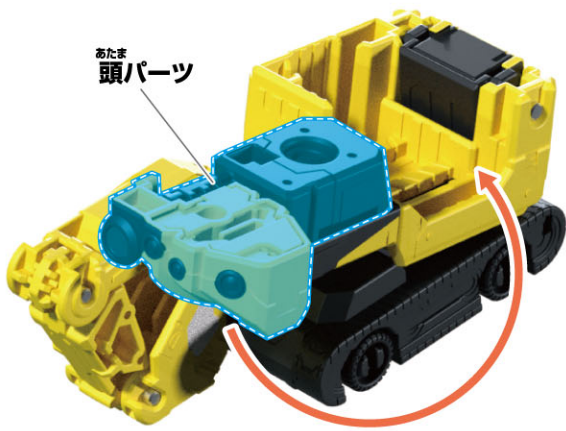

しゃたい
車体パーツを戻します。

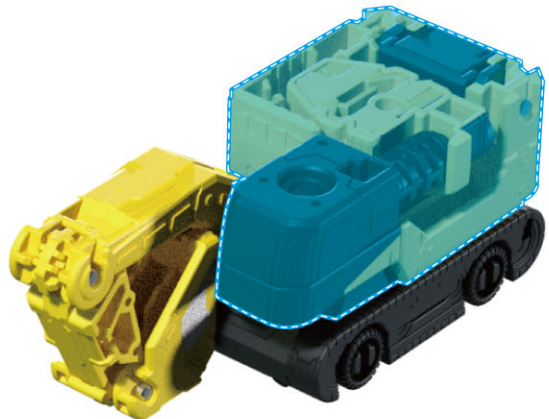
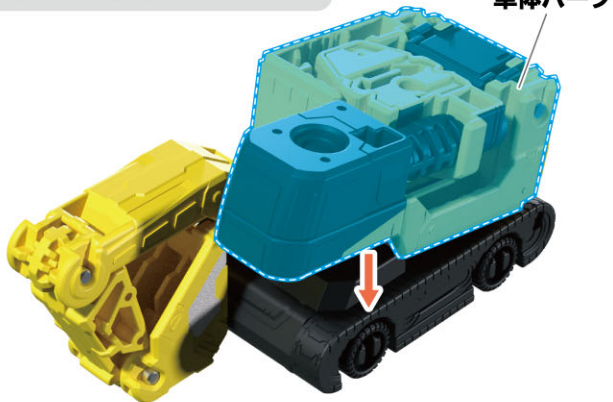

ブンブンドーザーの戻し方

ブレードパーツ
ブレードパーツを戻します。

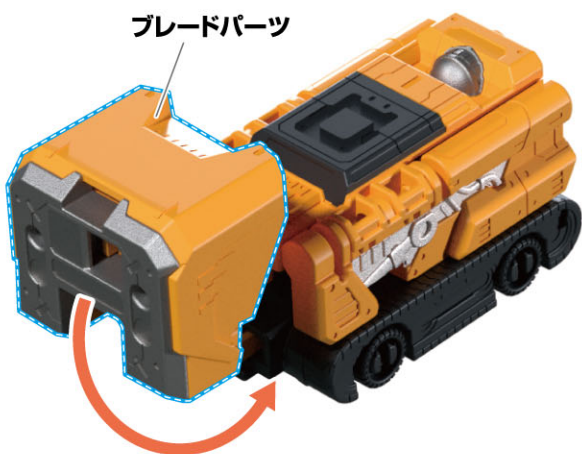

やじるしいちらん
矢印一覧



とっつけます。



とはずします。



かどうさせます。

ブンブンジャーロボビルダーへの変形^{へんけい}

ブンブンショベル合体準備^{がつたいじゅんび}

※ブンブンショベルはアタックモードの^{じょうたい}状態から始めます。^{はじ}

1 ^{しゃたい}車体パーツを^{どてんかい}180度展開します。

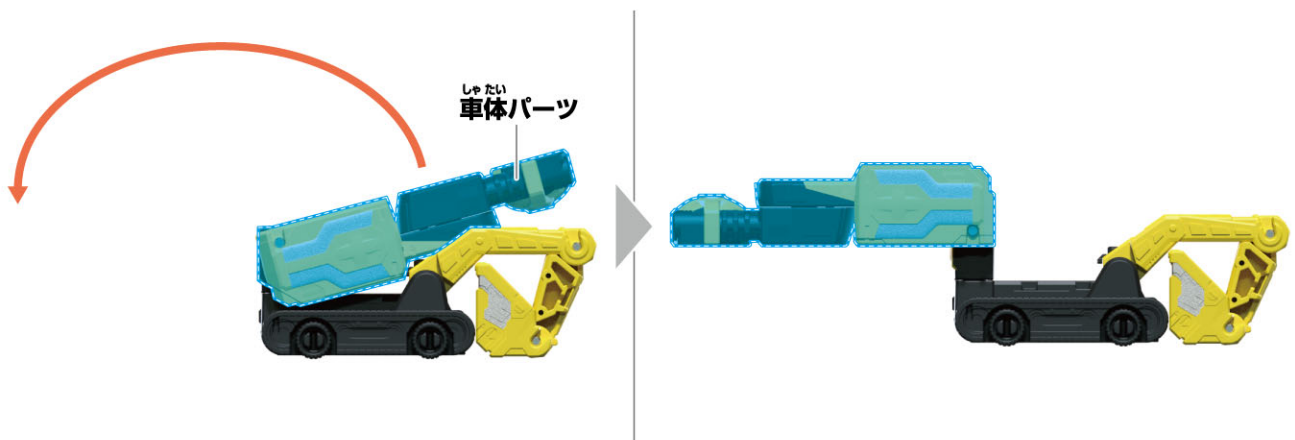

2 ^{かお}顔パーツを^{どかいてん}180度回転します。

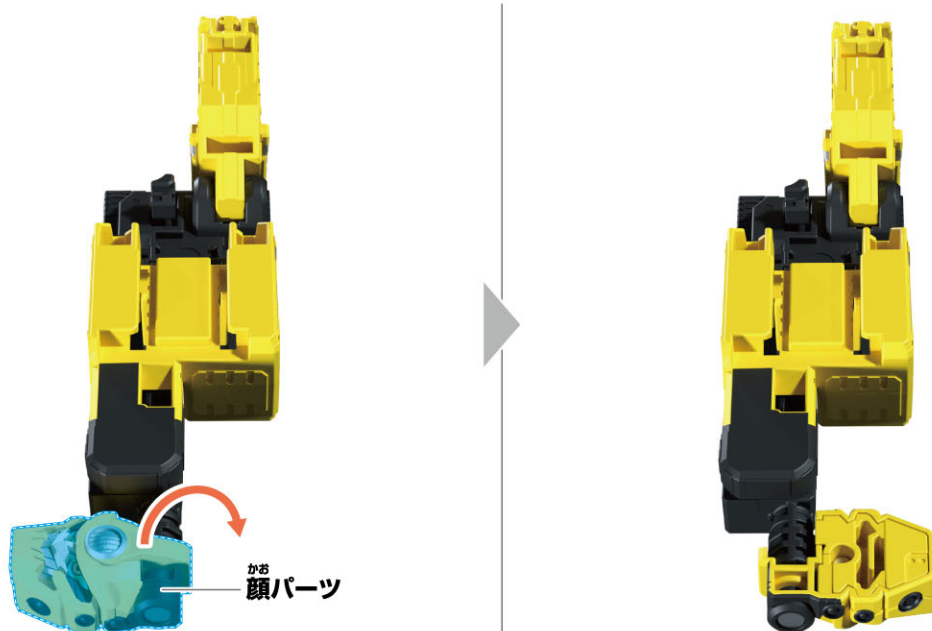

やじるしいちらん
矢印一覧



とっつけます。



とはずります。



かどうさせます。

ブンブンジャーロボビルダーへの変形

ブンブンドーザー合体準備

※ブンブンドーザーはアタックモードの状態から始めます。

すじゅんばんへんけい
図の順番に変形させます。

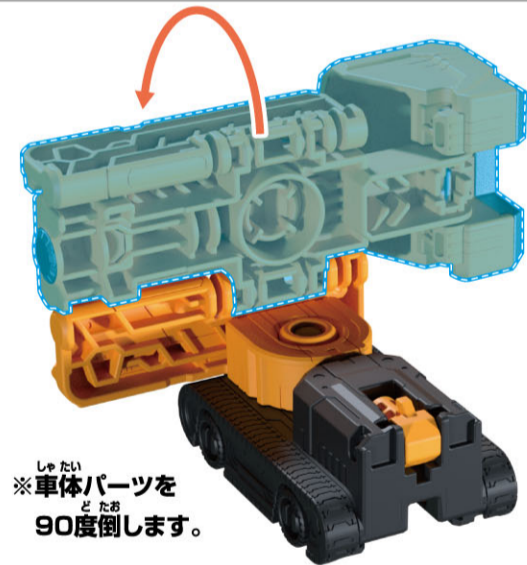
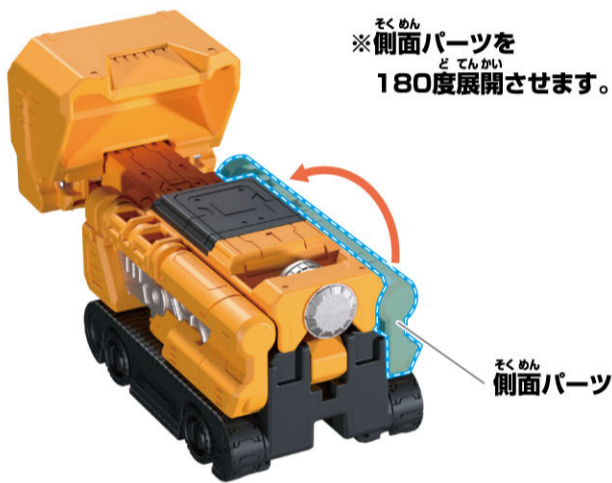

やじるしいちらん
矢印一覧



とっつけます。



とはずします。



かどうさせます。

ブンブンジャーロボビルダーへの変形

ブンボット(別売り)合体準備

※別売りのDXブンブンジャーロボに付属するブンボットを使用します。

※ブンボットはフェイスパーツを外した状態から始めます。

す図のように変形させます。

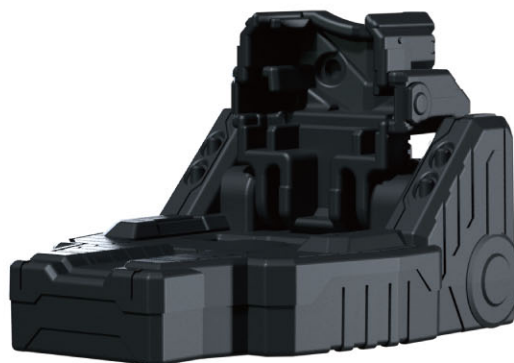
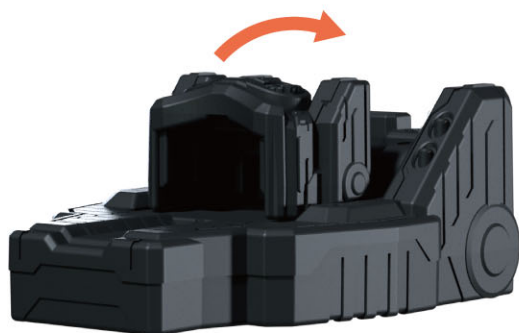

や じ る し い ち ら ん
矢印一覧



と っ け ます。 |



と は ず 取り外します。 |

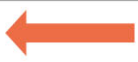

か どう 可動させます。

ブンブンジャーロボビルダーへの変形^{へん けい}

ブンブントレーラー^{べつ う がっ たい じ ゅ ん び} (別売り) 合体準備

- ※別売りのDXブンブンジャーロボに付属するブンブントレーラーを使用します。^{べつ う デラックス}
- ※ブンブントレーラーはブンブンジャーロボの状態から始めます。^{ふ そく じ ゅ う たい はじ}

1 あたま せ なか か どう
頭パーツと背中パーツを可動させます。

う え み ず
【上から見た図】



2 あたま く び も と う し か どう
頭パーツ(首元)を後ろに可動させます。

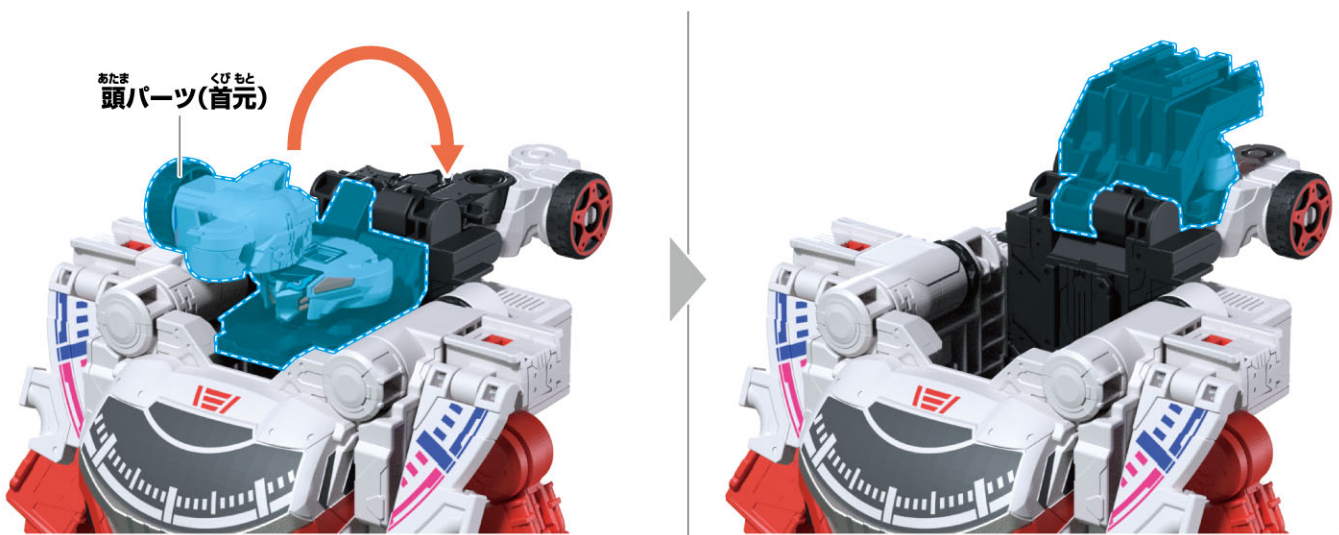

やじるしいち らん
矢印一覧



とっ 取り付けます。



とはず 取り外します。

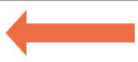

かどう 可動させます。

ブンブンジャーロボビルダーへの変形^{へんけい}

ブンボット(別売り)の取り付け^{べつう とっ}

ブンボットを^{とっ}取り付けます。





とっつけます。



とはずします。

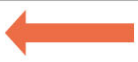

かどう可動させます。

ブンブンジャーロボビルダーへの変形

ブンブンショベルの取り付け / 変形

1

ブンブンジャーロボの肩部分に
ブンブンショベルを取り付けます。



べつかくど
【別角度】

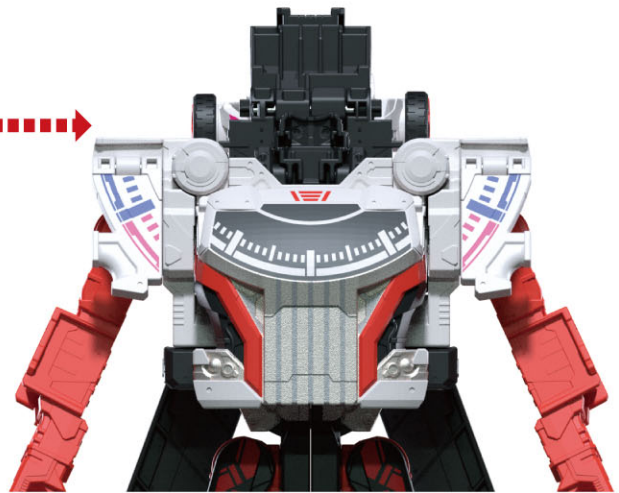
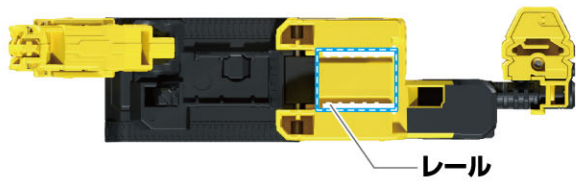

2

キャタピラー部分を^お下ろし、
アーム部分をブンブンジャーロボの腕に^{うで}合わせて^あ展開^{てんかい}します。

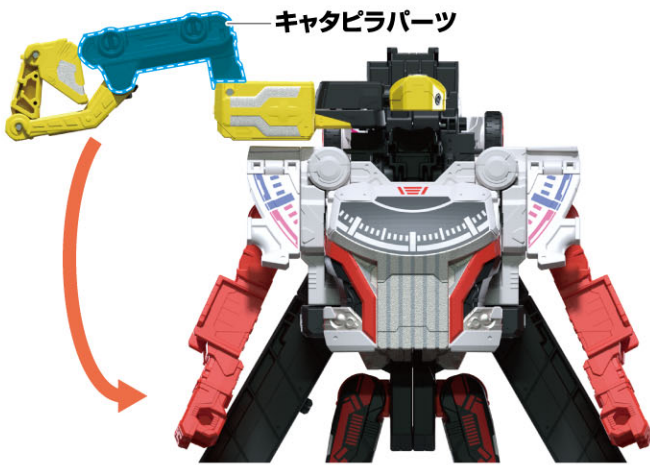

3

ブンブンショベルの顔部分を^{かお}変形^{へんけい}させます。





と^っ取り付けます。



と^{はず}取り外します。



か^{どう}可動させます。

へんけい ブンブンジャーロボビルダーへの変形

ブンブンドーザーの^と取り^っ付け

こぶしにブンブンドーザーを^と取り^っ付けます。



かんせい
完成!!



とつけます。



とはずします。

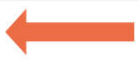

かどうさせます。

ブンブンチェンジャー(別売り)との連動

ブンブンカーとの連動遊び

※別売りのDXブンブンチェンジャーを使用します。

※ブンブンショベルを例に説明します。

①ブンブンチェンジャーのレールに
ブンブンカーを取り付けます。

→ブンブンカーの
名前と効果音が鳴り、
LEDが発光します。

②ブンブンチェンジャーの
アクセルペダルを押します。

→個別音声が鳴り、
LEDが発光します。

【上から見た図】

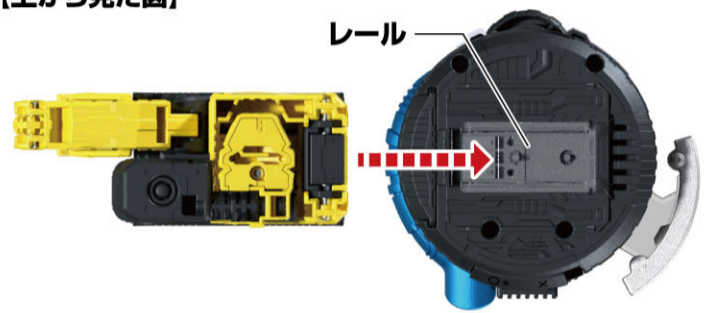

①

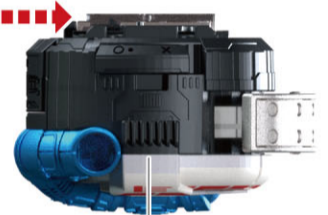

ブンブンチェンジャー

ブンブンショベル!



アクセルペダル

ブンブンジャーロボビルダー!
ブンブン破きタイヤ!

ブンブンカーの取り外し方

ブンブンカーを矢印の方向に
引き抜きます。

→取り外し音が鳴ります。

