

セット内容

ドゥームズギーツレイズバックル一式…1 ライダーコアID(仮面ライダードゥームズギーツコアID)…1

各部名称

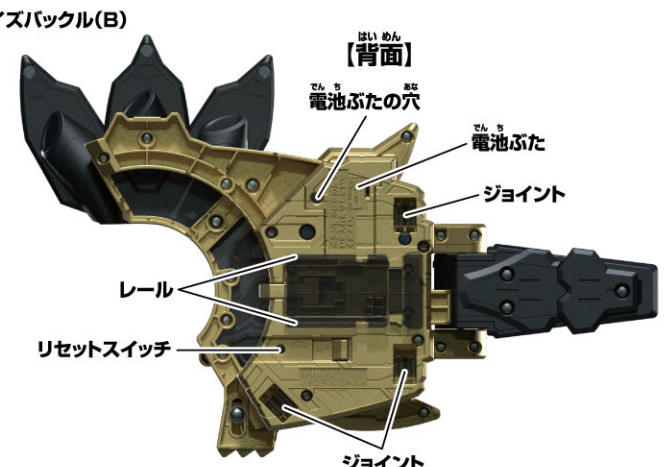
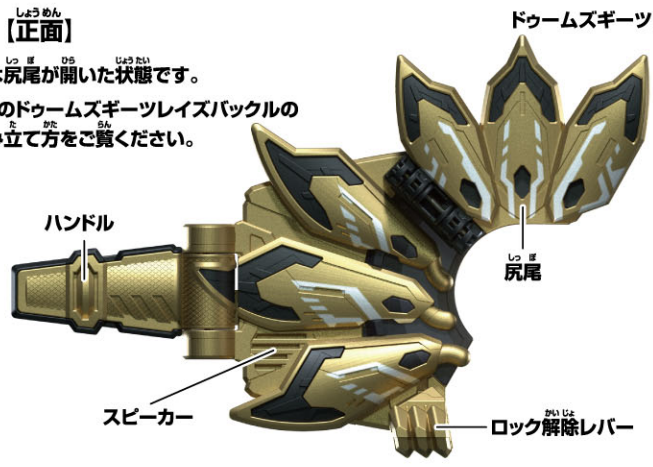
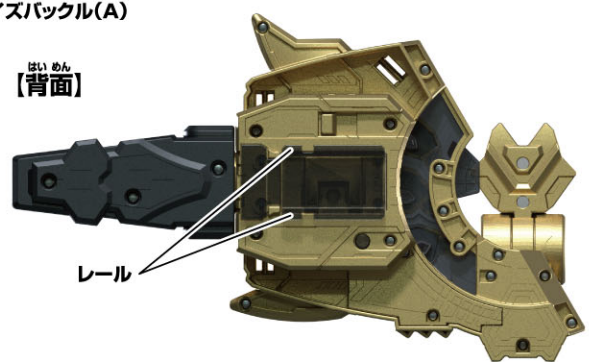
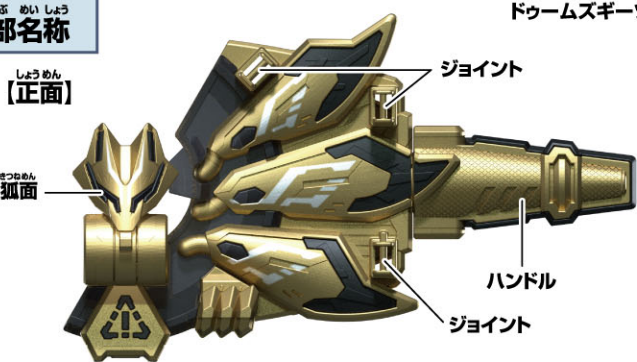

ライダーコアID(仮面ライダードゥームズギーツコアID)



警告 (けいこく)

保護者の方へ 必ずお読みください。

●小部品があります。誤飲・窒息の危険がありますので、3才未満のお子様には絶対に与えないでください。

注意 (ちゅうい)

《電池を誤使用すると発熱・破裂・液漏れの恐れがあります。下記に注意してください》●万一、ボタン電池を飲み込んだとき、ボタン電池から漏れた液が目に入ったときは、すぐに医師に相談してください。漏れた液が皮膚や服に付いたときは水で洗ってください。●ボタン電池は飲み込むと危険です。お子様の手の届かない所に保管してください。万一飲み込んだ場合は、すぐに医師に相談してください。●ボタン電池の交換は保護者の方が行ってください。●古い電池と新しい電池、いろいろな種類の電池をまぜて使わないでください。●＋（プラス）と－（マイナス）を正しくセットしてください。●ショートさせたり充電、分解、加熱、火の中に入れてたりしないでください。●廃棄するときは、自治体の廃棄処理の指示に従ってください。●ボタン電池はなめたり、口に入れてたりしないでください。●可動部には指などを入れないでください。はさまれてケガをする恐れがあります。●ぶつかけたり、ふりまわすなど乱暴な遊びをしないでください。



《使用上の注意》●本商品は精密な電子部品で構成されています。落としたり、水にぬらしたり、汚したり、分解したりしないでください。また、高温・低温になる所での使用、保管はさけてください。●プラスチック梱包材は開封後はすぐに捨ててください。●本商品は樹脂製のソファやシート、タイルなどの上に置かないでください。長時間接触していると色がる場合があります。●可動部分・取付部分を無理な方向に強く引っ張ったり、曲げたりしないでください。●発音の一部にイントネーションが違っていたり、商品の特性上聞き取りにくいものがありますが、ご了承ください。●誤動作した場合はリセットスイッチを押してください。

初めて遊ぶ前に…ドゥームズギーツレイズバックル(B)の絶縁シートの外し方

※セット内容の状態から始めます。

①ドゥームズギーツレイズバックル(B)背面から出ている絶縁シートを矢印の方向に引き抜きます。

【背面】

ドゥームズギーツレイズバックル(B)

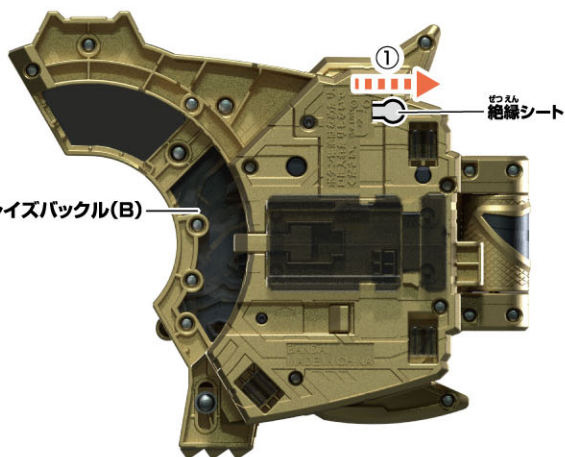

②リセットスイッチを先の細い棒などで軽く押します。

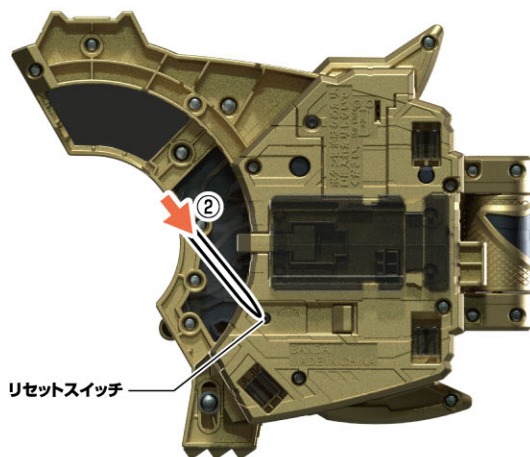

ドゥームズギーツレイズバックル(B)のボタン電池の交換

※必ず保護者の方が行ってください。

※音が小さくなって聞きとりにくくなったり、音が止まるなどの誤動作をする場合は、すべて新しい電池に交換してください。

LR44 × 2

ボタン電池 (LR44) 2個使用(付)

●セットされている電池は、テスト用です。

①電池ふたを取り外します。

- ①-1 ドゥームズギーツレイズバックル(B)背面の電池ふたの穴を先の細い棒などで押し、
- ①-2 電池ふたを取り外します。

②ボタン電池を入れます。

古いボタン電池を取り外して、新しいボタン電池2個 (LR44・別売り) を⊕⊖に注意してセットします。

③電池ふたを戻します。

電池ふたの突起とドゥームズギーツレイズバックル(B)のミゾを合わせ、電池ふたを閉じます。

【背面】

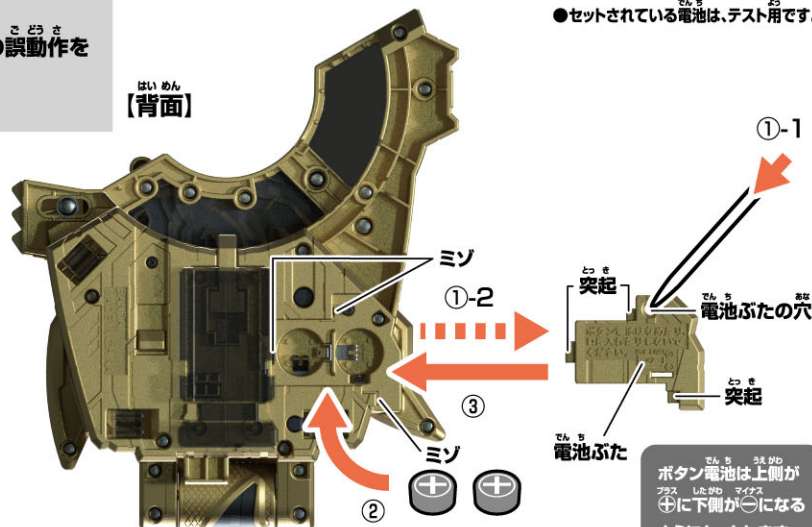

ボタン電池は上側がプラス、下側がマイナスに注意してセットします。

ドゥームズギーツレイズバックル(A)の狐面を外れた場合

狐面のボールジョイントをカチッと音が鳴るまで押し込んでください。

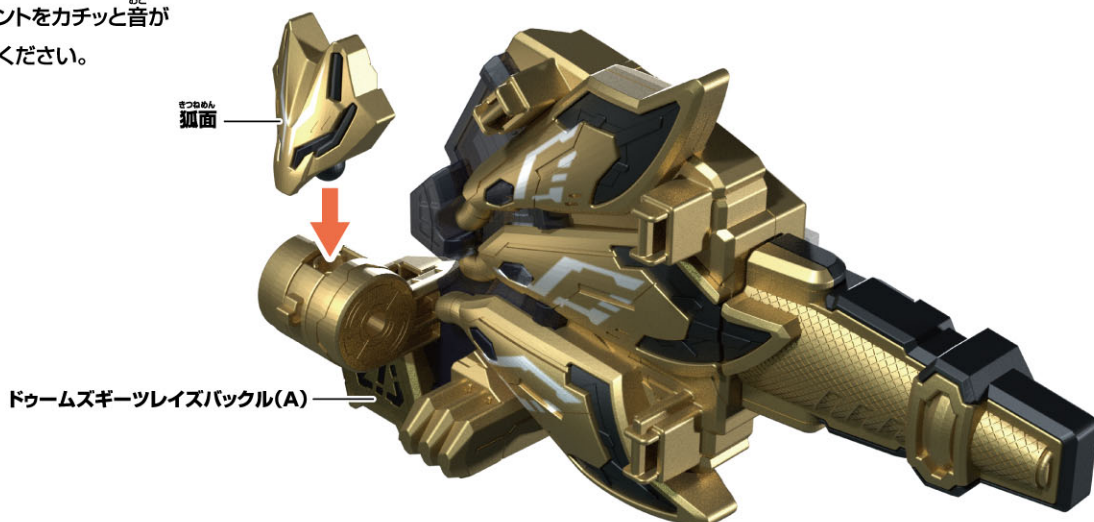

ドゥームズギーツレイズバックルの組み立て方

※セット内容の状態から始めます。

①ドゥームズギーツレイズバックル(A)の狐面を倒します。

→ロックがかかります。

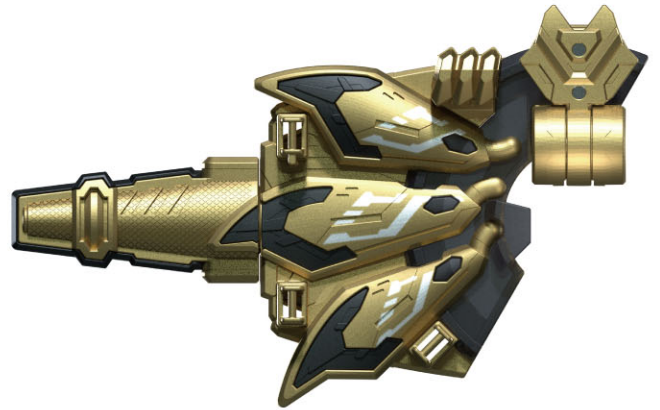
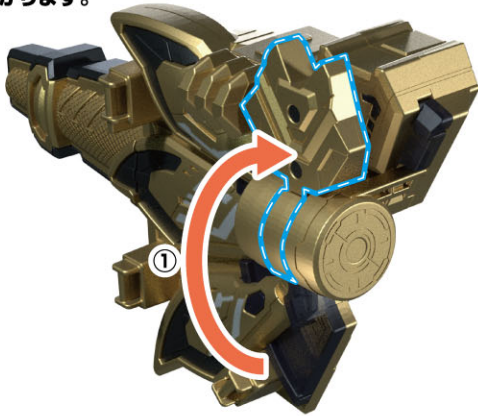

②ドゥームズギーツレイズバックル(B)はセット内容の状態では、パーツが折りたたまれています。パーツが展開している場合はレバーを折り畳み、折りたたんだレバーを手で押さえながら尻尾を折りたたみます。

→ロックがかかります。



※パーツが折りたたまれている状態。
※ロック解除レバーを下に引くとパーツが展開します。



③ドゥームズギーツレイズバックル(A)とドゥームズギーツレイズバックル(B)のジョイント同士をおし込んで合体させます。

→「合体音」が鳴ります。

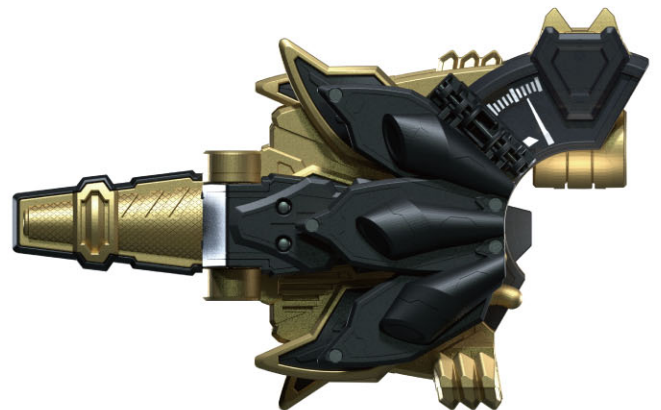
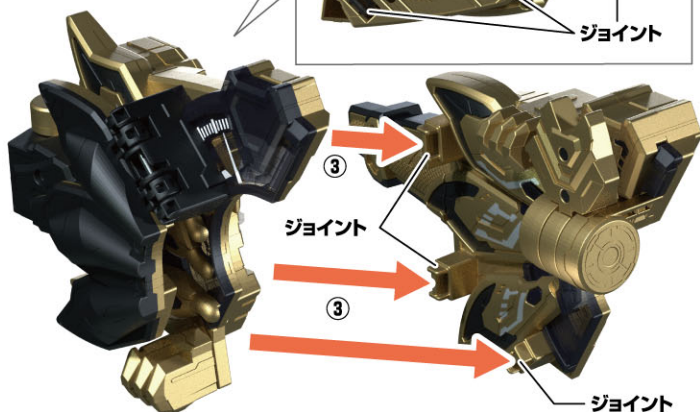
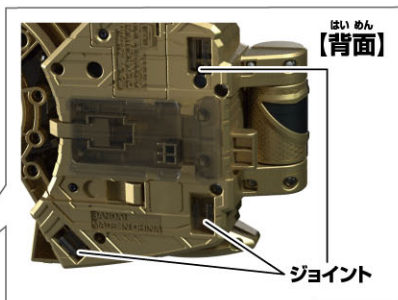

ドゥームズギーツレイズバックル
完成!

べつ う デラックス か めん へん しん
別売りのDXデザインドライバーで仮面ライダードゥームズギーツに変身!

※DXデザインドライバーのWEB取説もご覧ください。

※ドゥームズギーツレイズバックル完成状態から始めます。



デザインドライバー

※デザインドライバーが完成した状態から始めます。
 ※説明の図ではベルトを省略しています。

へん しん あそ ぶ
変身遊び①

1 ライダーコアIDをデザインドライバーのライダーコアIDスロットに取り付けます。
 →LEDが発光して「ENTRY」と鳴ります。

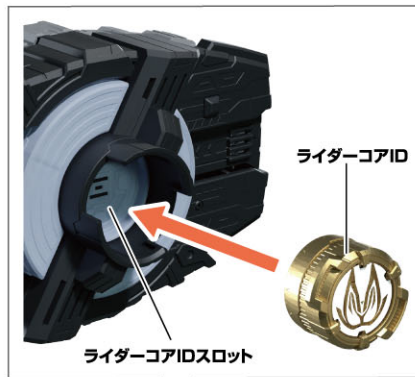

2 ドゥームズギーツレイズバックル(B)を分離させます。
 →「DOOMS GEATS」と待機音が鳴ります。

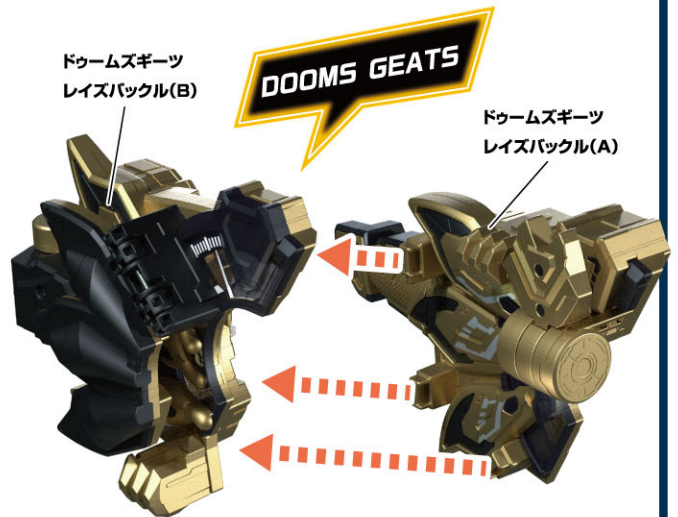

3 ドゥームズギーツレイズバックル(A)(B)をデザインドライバーの左右のスロットに装填します。
 →LEDが発光して「装填音」と「変身待機音」が鳴ります。

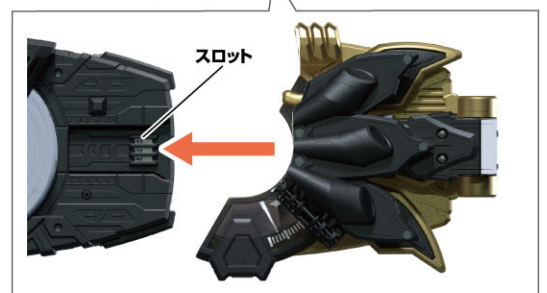
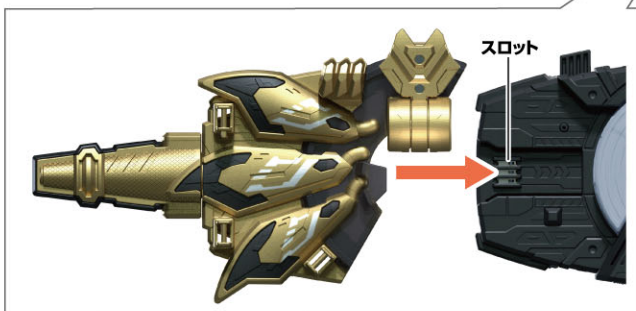

4 デザイアドライバーの回転ロック解除ボタンを押してから、
本体を180度回転させます。

→LEDが発光して「リボルブオン音」が鳴り、
狐面と尻尾とレバーが展開します。

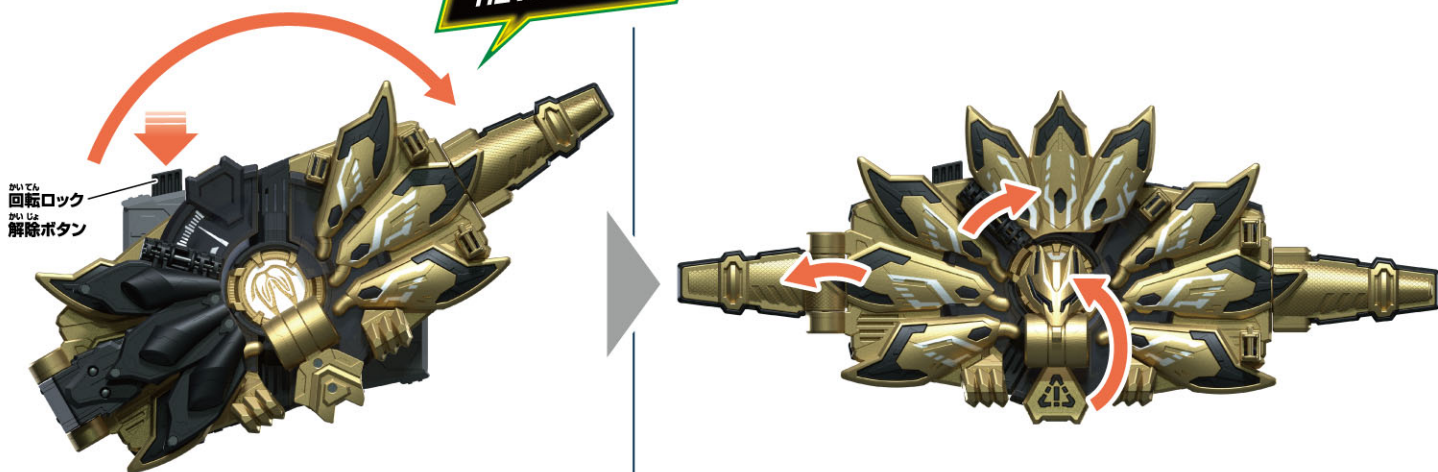

5 ドームズギーツレイズバックル(B)の
レバーを引きます。

→LEDが発光して「レバー音①」と
「変身音」が鳴ります。

※「変身音」が鳴り始める前に
レバーを2回以上引くと
「レバー音②」が鳴ります。

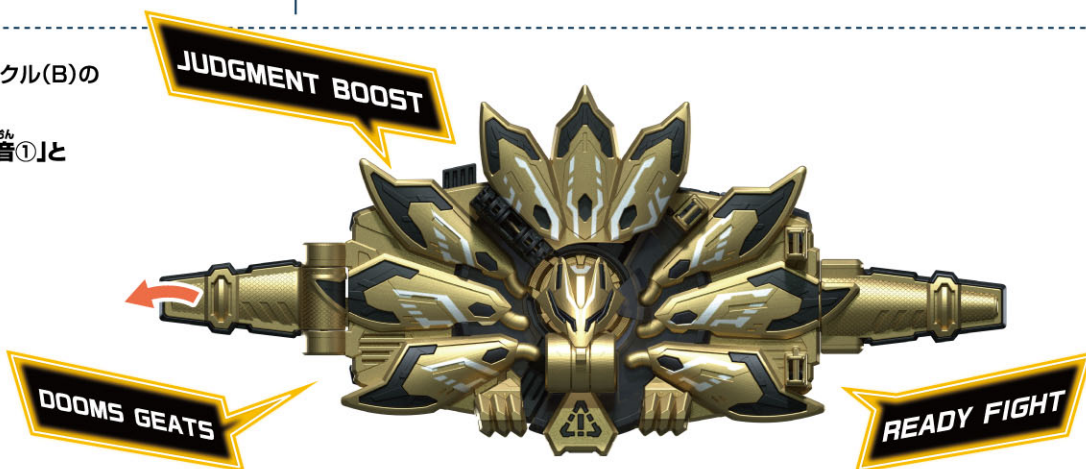

必殺技遊び

※変身遊び①の後に行います。

ドームズギーツレイズバックル(B)の
レバーを引きます。

→LEDが発光して「レバー音①」と
「必殺技音」が鳴ります。



ブーストタイム必殺技遊び

※変身遊び①の後に行います。

①ドームズギーツレイズバックル(B)のレバーのハンドルを2回続けて引きます。

→LEDが発光して「レバー音①」と「レバー音②」、「ブーストタイム待機音」が鳴ります。

②ドームズギーツレイズバックル(B)のレバーを引きます。

→LEDが発光して「レバー音②」と「ブーストタイム必殺技音」が鳴ります。



変身遊び②

※デザインドライバーに仮面ライダードゥームズギーツコアIDを取り付けた状態から始めます。

- 1 ドゥームズギーツレイズバックルを
デザインドライバーのスロットに装填します。
→LEDが発光して「装填音」と
「変身待機音」が鳴ります。

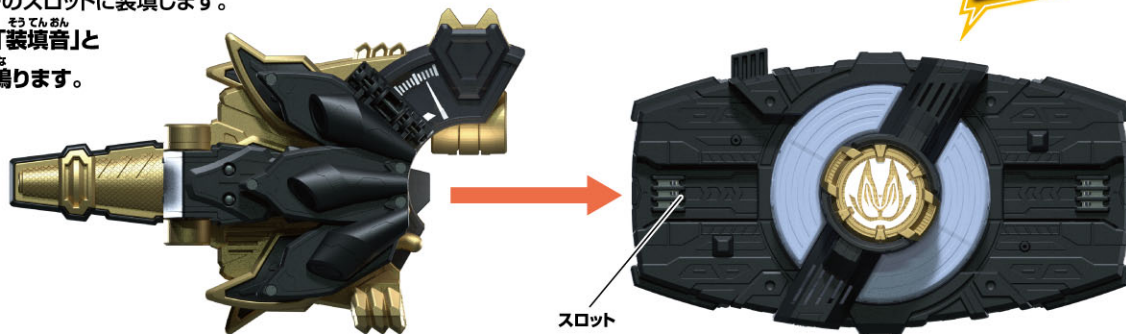

- 2 ドゥームズギーツレイズバックルのハンドルを回します。
→LEDが発光して「ハンドル音①」と「変身音」が鳴ります。

※「変身音」が鳴り始める前に
ハンドルを2回以上回すと
「ハンドル音②」が鳴ります。
※ハンドルは逆方向にも回せます。



必殺技遊び

※変身遊び②の後に行います。

- ドゥームズギーツレイズバックルのハンドルを回します。
→LEDが発光して「ハンドル音①」と
「必殺技音」が鳴ります。

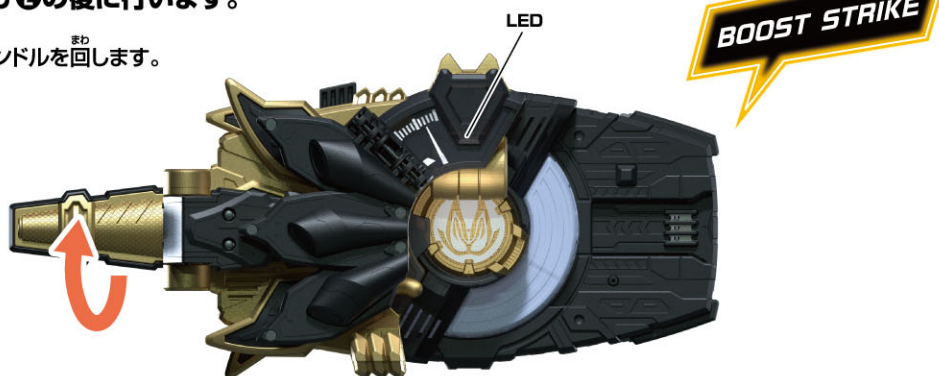

ブーストタイム必殺技遊び

※変身遊び②の後に行います。

- ①ドゥームズギーツレイズバックルの
ハンドルを2回続けて回します。
→LEDが発光して「ハンドル音①」と「ハンドル音②」、
「ブーストタイム待機音」が鳴ります。
②ドゥームズギーツレイズバックルのハンドルを回します。
→LEDが発光して「ハンドル音②」と
「ブーストタイム必殺技音」が鳴ります。

