



©2023 石森プロ・テレビ朝日・ADK EM・東映

変身ベルト DREAD DRIVER

あそ かの 遊び方

電池3 × 3
単3乾電池3本使用(別売り)
●アルカリ電池専用

●この商品には、必ず**新品のアルカリ電池**を使用してください。
●電池がなくなるまでの**連続使用時間の目安は、約120分程度**となります。

セット内容

ドレッドライバー本体…1 ベルト右(R)…1 ベルト左(L)…1 ベルト留め…1 ライドケミートレカ…6種各1枚

各部名称

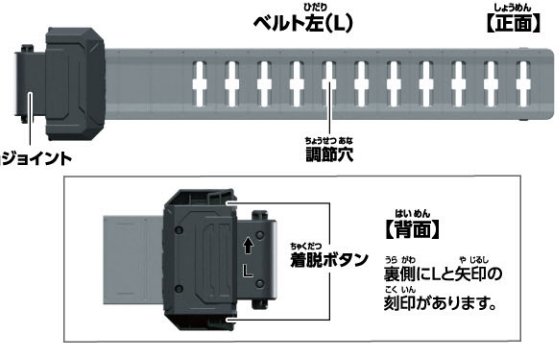
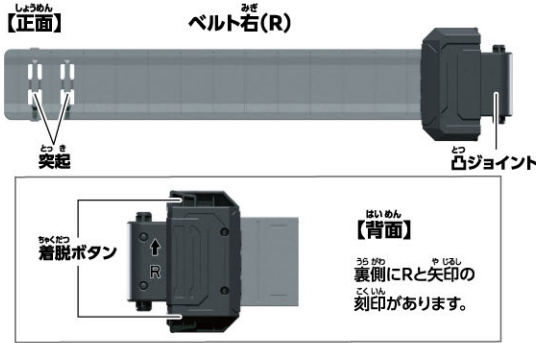
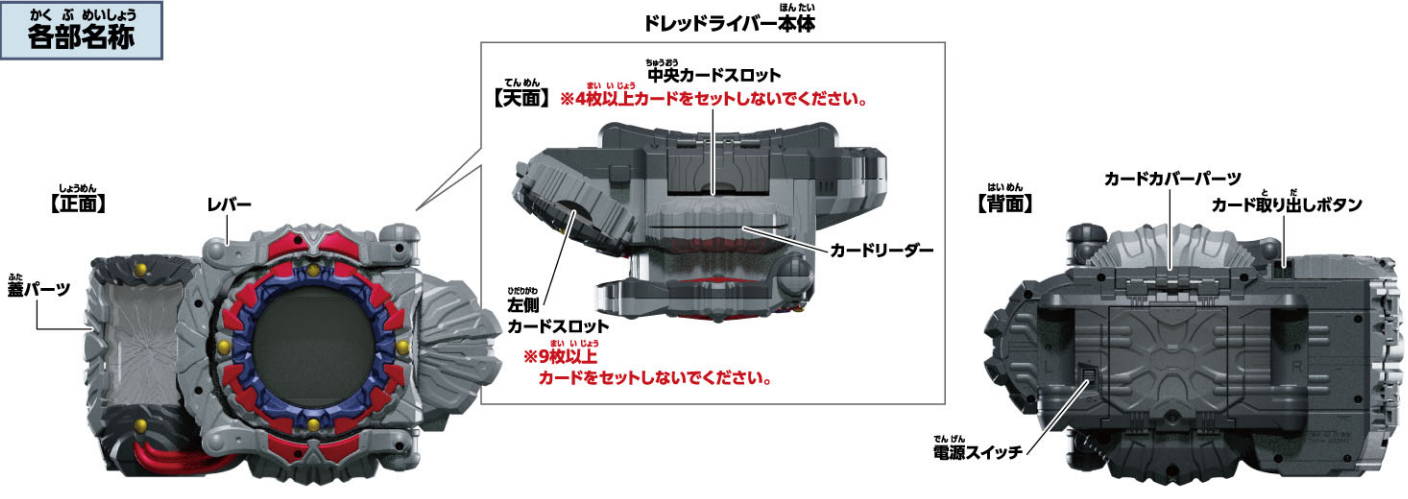

ベルト留め



【表面】



警告 (けいこく)

保護者の方へ 必ずお読みください。

●小部品があります。誤飲・窒息の危険がありますので、3才未満のお子様には絶対に与えないでください。

注意 (ちゅうい)

《電池を誤使用すると発熱・破裂・液漏れの恐れがあります。下記に注意してください》●二次電池(充電式電池)は、絶対に使用しないでください。

●古い電池と新しい電池、いろいろな種類の電池を混ぜて使わないでください。●+-(プラスマイナス)を正しくセットしてください。●遊んだ後は必ずスイッチを切り電池をはずしてください。電池を入れたままにしておくと、液漏れの恐れがあり危険です。●ショートさせたり充電、分解、加熱、火の中に入れてたりしないでください。●万一、電池から漏れた液が目に入ったときはすぐに大量の水で洗い、医師に相談してください。皮膚や服に付いた時は水で洗ってください。●廃棄するときは、自治体の廃棄物処理の指示に従ってください。●電池の交換は保護者の方が行ってください。

●ぶついたり、ふりまわすなど乱暴な遊びをしないでください。●本商品は電子部品を使用しております。ペースメーカーをご使用の方は、本商品を身体に近づけないようご注意ください。●可動部の隙間には指などを入れないでください。はさまれてケガをする恐れがあります。●LEDの光の点滅を見続けしないでください。気分が悪くなったりする恐れがあります。



くちにいれない

《使用上の注意》

●本商品は電子部品で構成されています。落としたり、水にぬらしたり、汚したり、分解したりしないでください。また、高温・低温になる所での使用、保管はさけてください。

●プラスチック梱包材は開封後にすぐに捨ててください。●本商品には塗装部分がありますので、保管の際には他のもの(樹脂製品や家具、ソファ)と接触しないようにしてください。色が移る場合があります。●可動部分・取付部分を無理な方向に強く引っ張ったり、曲げたりしないでください。●発音の一部にイントネーションが違っていたり、商品の特性上聞き取りにくいものがありますが、ご了承ください。●誤動作した場合は本体の電源スイッチを入れ直してください。●ドレッドライバーにはライドケミートレカ以外は入れないでください。●折れたり、破れたりしたライドケミートレカは使用しないでください。破損の原因となります。●ライドケミートレカが傷ついたり、汚れていると読み取りができない場合があります。ご注意ください。●ライドケミートレカをドレッドライバーなどの玩具にセットして遊ぶ際、カードに傷がつく恐れがあります。ご了承ください。

ドレッドライバーの乾電池の入れ方

※必ず保護者の方が行ってください。

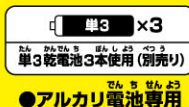

この商品には、必ず新品のアルカリ電池を使用してください。
 使いかけの電池や異なる種類の電池を混ぜて使った場合、誤作動が起きたり、通常よりも早く電池が切れる場合があります。
 電池がなくなるまでの連続使用時間の目安は、約120分程度となります。
 同じ音(特に、起動音)を繰り返したり、音声が途中で止まる場合は電池切れの可能性が高いため、新品のアルカリ電池に交換してください。

※電源スイッチがX(OFF)になっていることを確認してください。 ※カードが読み取りにくくなった場合や、音が小さくなって聞きとりにくくなったり、音が繰り返し鳴るなどの誤動作をする場合、LEDの発光が弱くなった場合は、すべて新しい電池に交換してください。

①電池ぶたを取り外します。

- ①-1 本体背面の電池ぶたの穴
先の細い棒などで押しながら、
- ①-2 電池ぶたを矢印の方向に
取り外します。

②乾電池を入れます。

単3乾電池3本(別売り)の⊕⊖をそれぞれ間違えないように入れます。

③電池ぶたを戻します。

電池ぶたの突起と本体のミゾを合わせ、電池ぶたを取り付けます。

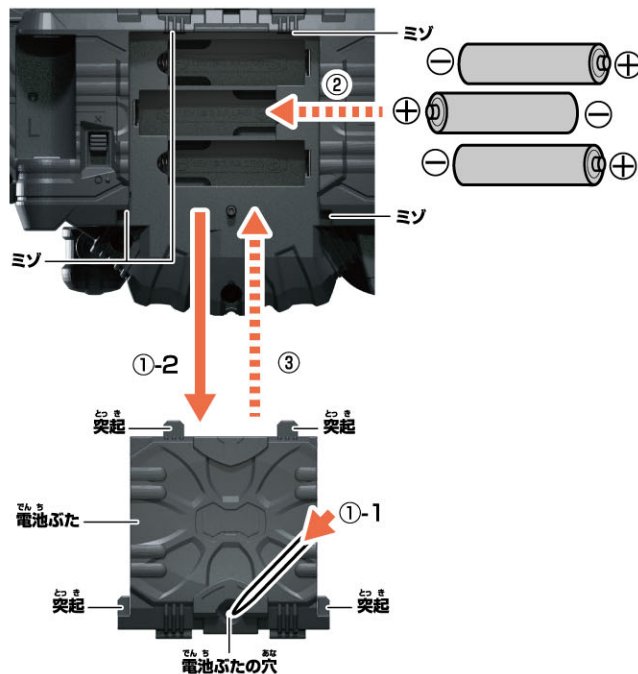

電源の入れ方

ドレッドライバー本体背面の電源スイッチをO(ON)にします。
 →起動音が鳴ります。

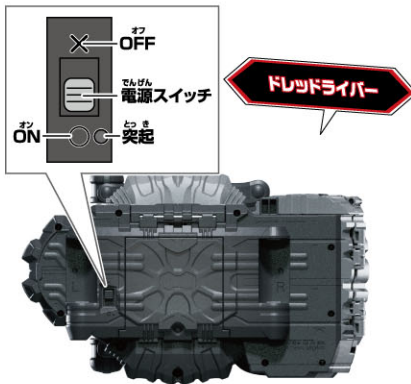

※遊び終わった後は、必ず電源スイッチをX(OFF)にしてください。

ドレッドライバーの組み立てと装着の仕方



1 ベルト右(R)・ベルト左(L)の取り付け

ドレッドライバー本体背面の凹ジョイントの刻印(R・L)とベルト右(R)・ベルト左(L)裏側の刻印(R・L)を、矢印の向きに合わせてください。

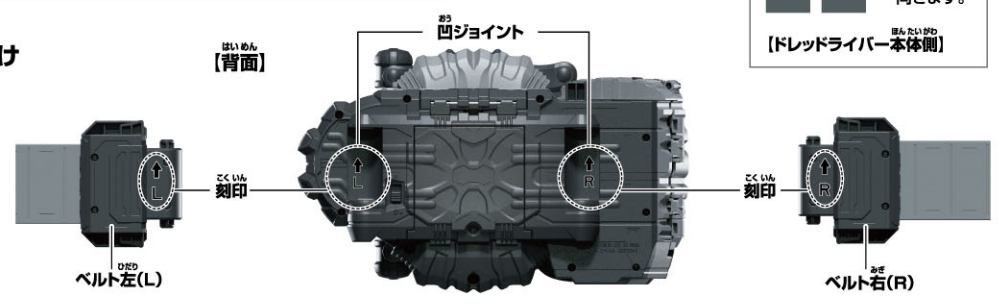

- ① ベルト右(R)の着脱ボタンを押しながら、
- ② ドレッドライバー本体背面の凹ジョイント(R)に凸ジョイントを合わせます。

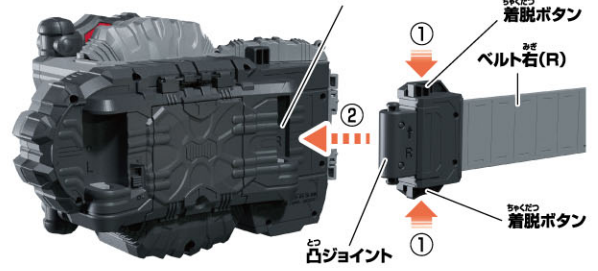

- ③ 着脱ボタンを離して、凹凸ジョイントをしっかりとめ込みます。
- ※ベルト左(L)も同様に行います。

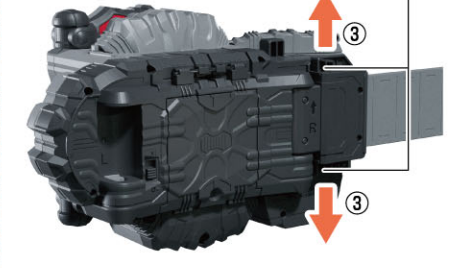

2 ベルト留めにベルト右(R)を通します。

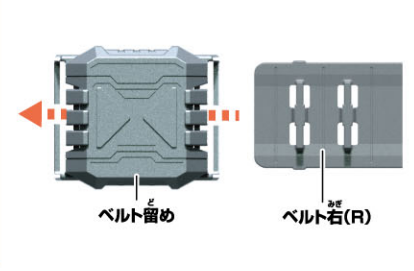

3 ベルトの調整

- ① ベルト左(L)が外側になるように腰に巻き付け、体に合わせた位置で2つの突起をはめ込みます。

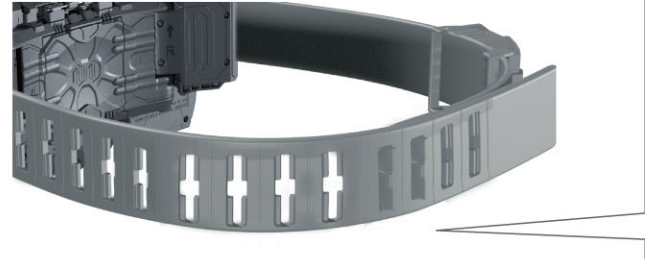

- ② ベルト留めをベルトが重なっている部分まで移動させます。



ドレッドライバー
ほんたい かんせい
本体の完成!



ベルトの取り外し方

- ① 着脱ボタンを上下同時に押しながら、
 - ② ベルト右(R)を矢印の方向に引っばって取り外します。
- ※ベルト左(L)も同様に行います。

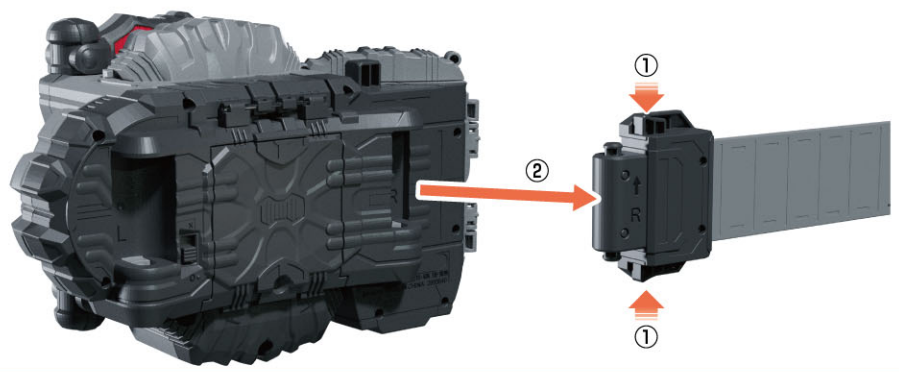

仮面ライダードレッド零式に変身!

※ドレッドライバーのレバーを閉じて、カードがセットされていない状態で行います。

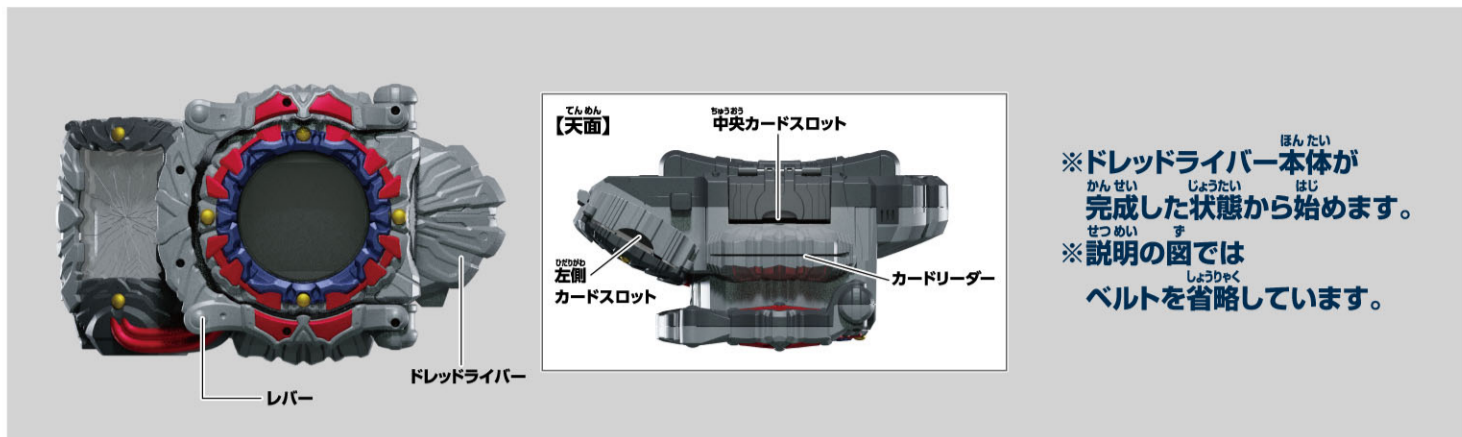

変身遊び

- 1 画像のカードを図の向きに合わせて、ドレッドライバーのカードリーダーにカードをスキャンします。
→LEDが発光して「カード名」と「カード装填待機音」が鳴ります。

※カードをスキャンする際には1枚ずつスキャンしてください。
※カード読み込みが失敗した場合は「エラー音」が鳴りLEDが赤く発光します。
その際は再度スキャンしてください。

スチームライナー



- 2 カードを図の向きに合わせて、ドレッドライバーの中央カードスロットにセットします。
→LEDが発光して「変身待機音」が鳴ります。



- 3 レバーを開きます。
→LEDが発光して「変身音」が鳴ります。

ドレッド零式



中央カードスロットからのカードの取り出し方

- ①カード取り出しボタンを押します。
- ②カードカバーパーツが展開し、中央カードスロットに装填されているカードがポップアップされます。
→LEDが発光して「カード脱着音」が鳴ります。
- ③カードを取り出します。

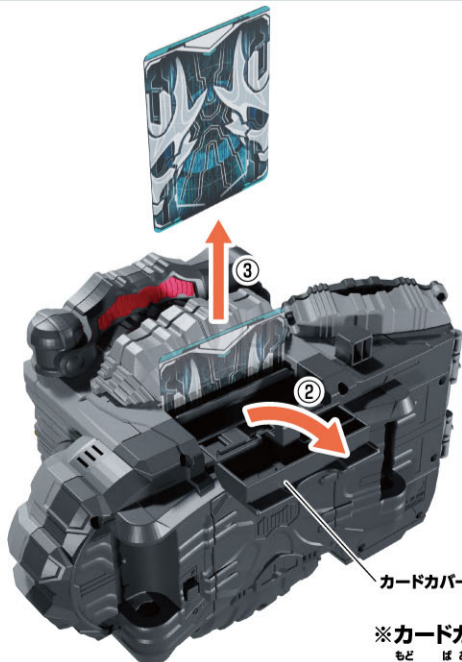
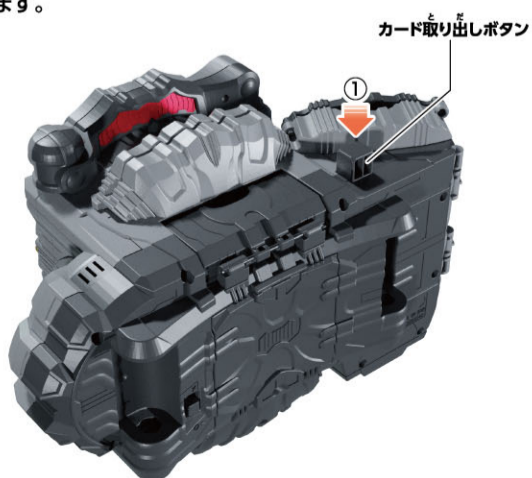

※カードカバーパーツを戻す場合は手で戻します。

仮面ライダーレッド壱式に変身!

※ドレッドライバーのレバーを閉じて、カードがセットされていない状態で行います。

※「ユニコン」→「スチームライナー」の順番でも仮面ライダーレッド壱式への変身は可能です。

変身遊び

- 1** 画像のカードを図の向きに合わせて、ドレッドライバーのカードリーダーにカードをスキャンします。
→LEDが発光して「カード名」と「カード装填待機音」が鳴ります。

※カードをスキャンする際には1枚ずつスキャンしてください。
※カード読み込みが失敗した場合は「エラー音」が鳴りLEDが赤く発光します。その際は再度スキャンしてください。



おもてめん
【表面】

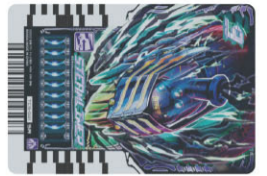

- 2** カードを図の向きに合わせて、ドレッドライバーの中央カードスロットにセットします。
→LEDが発光して「変身待機音」が鳴ります。



おもてめん
【表面】

- 3** 画像のカードを図の向きに合わせて、ドレッドライバーのカードリーダーにカードをスキャンします。
→LEDが発光して「カード名」と「カード装填待機音」が鳴ります。



おもてめん
【表面】



- 4** カードを図の向きに合わせて、ドレッドライバーの中央カードスロットにセットします。
→LEDが発光して「変身待機音」が鳴ります。



おもてめん
【表面】

- 5** レバーを開きます。
→LEDが発光して「変身音」が鳴ります。



仮面ライダーレッド式に変身!

※ドレッドライバーのレバーを閉じて、カードがセットされていない状態で行います。
 ※「ダイオーニ」→「スチームライナー」の順番でも仮面ライダーレッド式への変身は可能です。

変身遊び

1 画像のカードを図の向きに合わせて、ドレッドライバーのカードリーダーにカードをスキャンします。
 →LEDが発光して「カード名」と「カード装填待機音」が鳴ります。

※カードをスキャンする際には1枚ずつスキャンしてください。
 ※カード読み込みが失敗した場合は「エラー音」が鳴りLEDが赤く発光します。
 その際は再度スキャンしてください。

スチームライナー



【表面】



2 カードを図の向きに合わせて、ドレッドライバーの中央カードスロットにセットします。
 →LEDが発光して「変身待機音」が鳴ります。



【表面】



3 画像のカードを図の向きに合わせて、ドレッドライバーのカードリーダーにカードをスキャンします。
 →LEDが発光して「カード名」と「カード装填待機音」が鳴ります。

ダイオーニ



【表面】



4 カードを図の向きに合わせて、ドレッドライバーの中央カードスロットにセットします。
 →LEDが発光して「変身待機音」が鳴ります。



【表面】



5 レバーを開きます。
 →LEDが発光して「変身音」が鳴ります。

ドレッド式



仮面ライダードレッド零式/壹式/貳式の必殺技遊び

※仮面ライダードレッド零式/壹式/貳式に変身した後にいきます。

通常必殺技

- レバーを閉じます。
→LEDが発光して「必殺技待機音」が鳴ります。

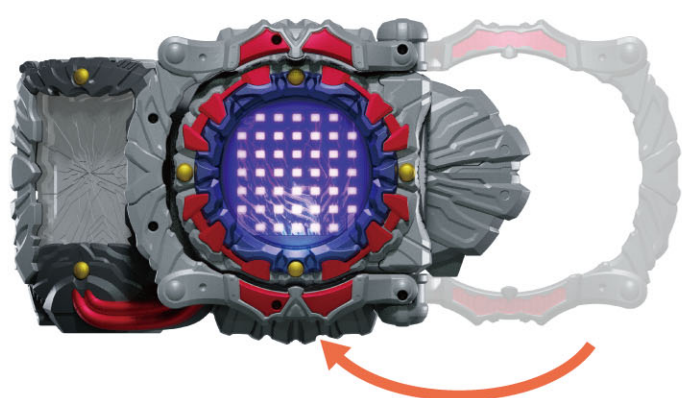

- レバーを開きます。
→LEDが発光して「必殺技音」が鳴ります。



ドレッドブレイキング

カードスキャン必殺技

※カードを1枚～3枚スキャン→セットした場合に発動する必殺技です。

- 画像のカードを図の向きに合わせて、ドレッドドライバーのカードリーダーにカードをスキャンします。
→LEDが発光して「カード名」と「カード装填待機音」が鳴ります。



- カードを図の向きに合わせて、ドレッドドライバーの左側カードスロットにセットします。
→LEDが発光して「吸収音」が鳴ります。



- レバーを閉じます。
→LEDが発光して「必殺技待機音」が鳴ります。

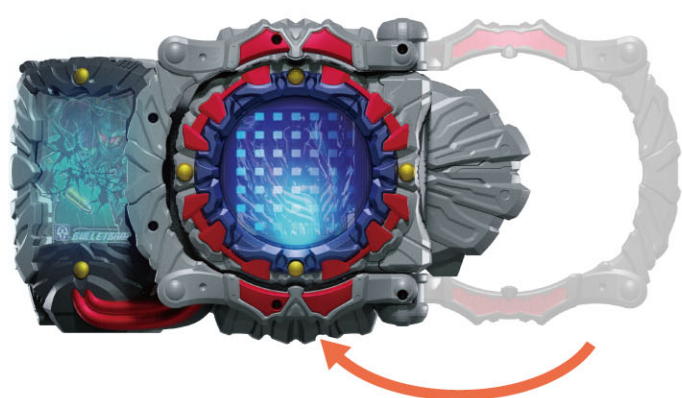

- レバーを開きます。
→LEDが発光して「必殺技音」が鳴ります。

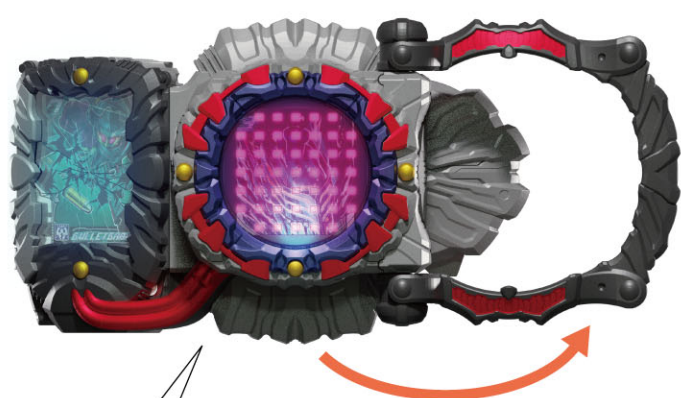

ブラッドレイン

カードスキャン超必殺技

※カードを4枚以上スキャン→セットした場合に発動する必殺技にです。
※3枚のカードを既にスキャン→セットした状態で説明します。

- 画像のカードを図の向きに合わせて、ドレッドドライバーのカードリーダーにカードをスキャンします。
→LEDが発光して「カード名」「カード装填待機音」が鳴ります。



- カードを図の向きに合わせて、ドレッドドライバーの左側カードスロットにセットします。
→LEDが発光して「吸収音」が鳴ります。



※左側カードスロットに9枚以上カードをセットしないでください。

- レバーを閉じます。
→LEDが発光して「超必殺技待機音」が鳴ります。



- レバーを開きます。
→LEDが発光して「超必殺技音」が鳴ります。

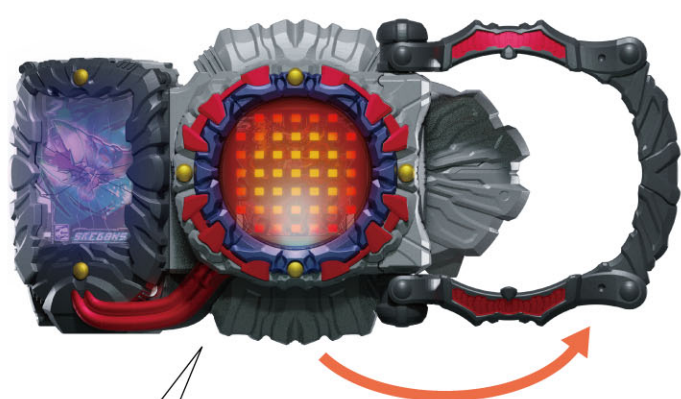

ブラッドサクリファイス

ひだり がわ と だ かた 左側カードスロットからのカードの取り出し方

① ふた蓋ひらパーツを開きます。

② ひだり左側とカードスロットだからカードを取り出します。

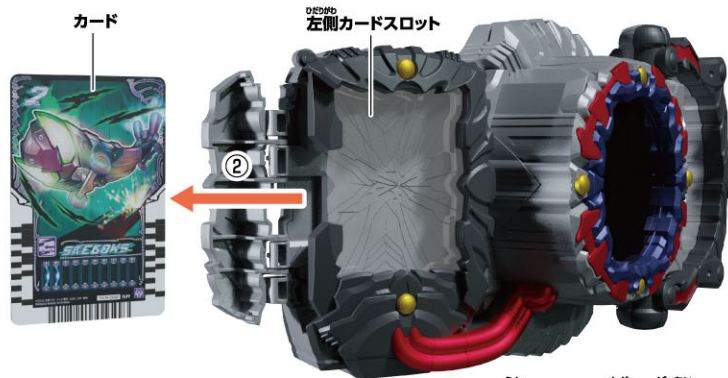

※ ふた蓋もどパーツは戻す場合は
て もど手で戻します。

仮面ライダーレッド参式に変身!

※ドレッドライバーのレバーを閉じて、カードがセットされていない状態で行います。

※記載の順番以外でも「スチームライナー」、「ユニコン」、「ダイオーニ」3枚のカードを使用すると仮面ライダーレッド参式への変身は可能です。

変身遊び

1 画像のカードを図の向きに合わせて、ドレッドライバーのカードリーダーにカードをスキャンします。
→LEDが発光して「カード名」と「カード装填待機音」が鳴ります。

※カードをスキャンする際には1枚ずつスキャンしてください。
※カード読み込みが失敗した場合は「エラー音」が鳴りLEDが赤く発光します。その際は再度スキャンしてください。

スチームライナー



2 カードを図の向きに合わせて、ドレッドライバーの中央カードスロットにセットします。
→LEDが発光して「変身待機音」が鳴ります。



3 画像のカードを図の向きに合わせて、ドレッドライバーのカードリーダーにカードをスキャンします。
→LEDが発光して「カード名」と「カード装填待機音」が鳴ります。

ユニコン

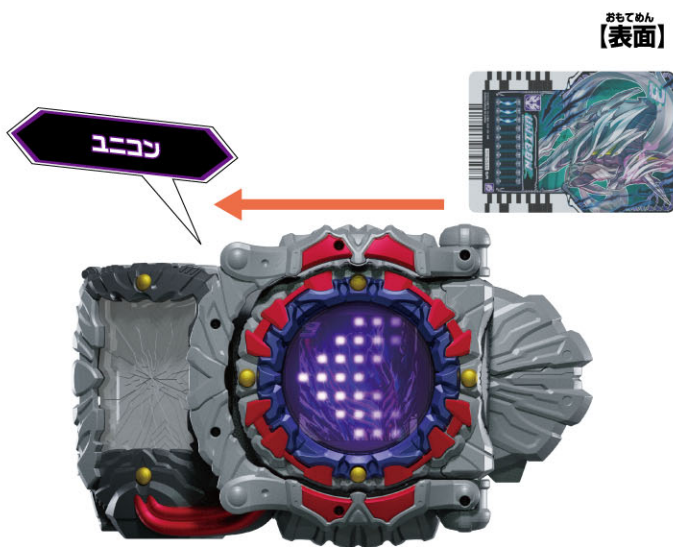

4 カードを図の向きに合わせて、ドレッドライバーの中央カードスロットにセットします。
→LEDが発光して「変身待機音」が鳴ります。



5 画像のカードを図の向きに合わせて、ドレッドライバーのカードリーダーにカードをスキャンします。
→LEDが発光して「カード名」と「カード装填待機音」が鳴ります。

ダイオーニ

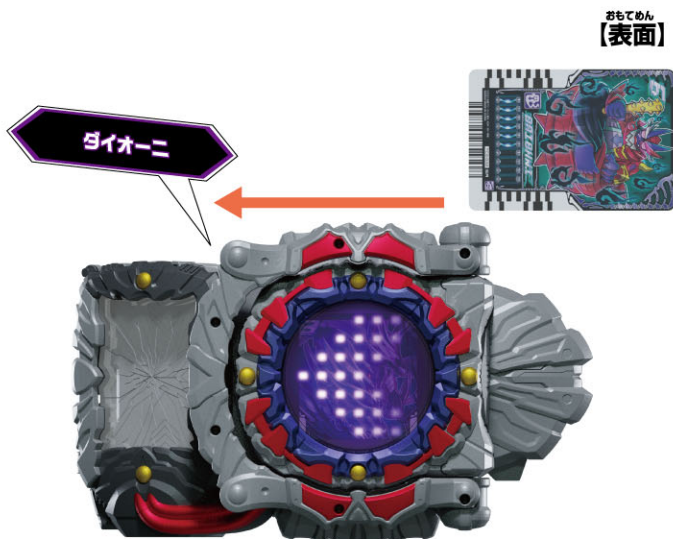

6 カードを図の向きに合わせて、ドレッドライバーの中央カードスロットにセットします。
→LEDが発光して「変身待機音」が鳴ります。

※中央カードスロットに4枚以上カードをセットしないでください。



7 レバーを開きます。
→LEDが発光して「変身音」が鳴ります。

ドレッド参式

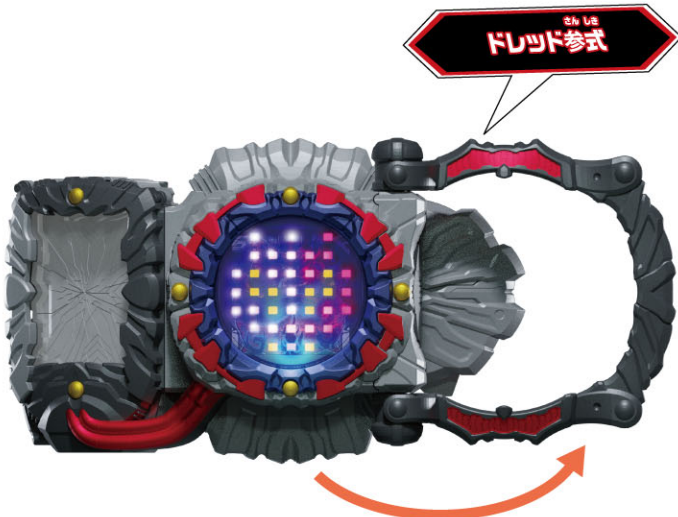

仮面ライダードレッド参式の必殺技遊び

※仮面ライダードレッド参式に変身した後にいきます。

通常必殺技

- レバーを閉じます。
→LEDが発光して「必殺技待機音」が鳴ります。

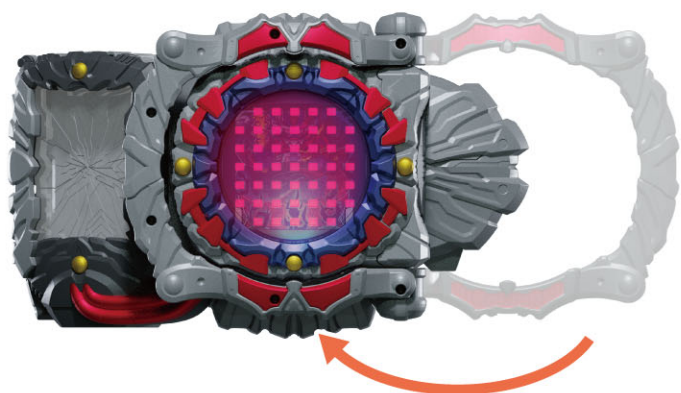

- レバーを開きます。
→LEDが発光して「必殺技音」が鳴ります。



カードスキャン必殺技

※カードを1枚〜3枚スキャン→セットした場合に発動する必殺技です。

- 画像のカードを図の向きに合わせて、ドレッドライバーのカードリーダーにカードをスキャンします。
→LEDが発光して「カード名」と「カード装填待機音」が鳴ります。

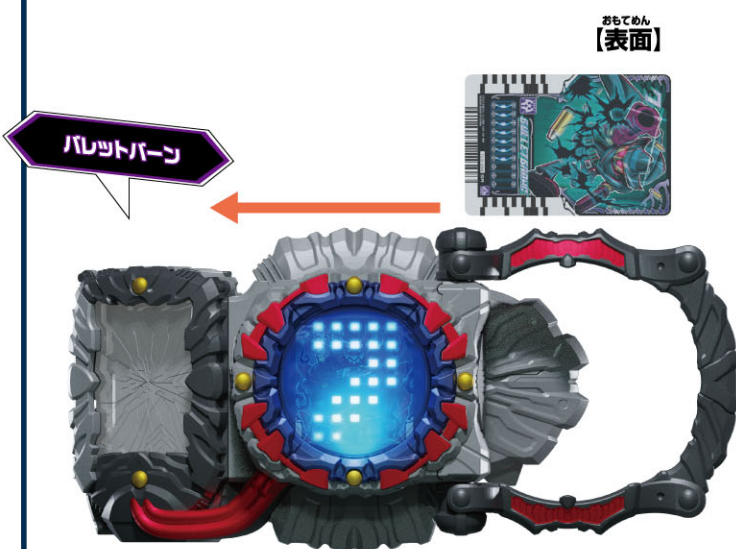

- カードを図の向きに合わせて、ドレッドライバーの左側カードスロットにセットします。
→LEDが発光して「吸収音」が鳴ります。



- レバーを閉じます。
→LEDが発光して「必殺技待機音」が鳴ります。

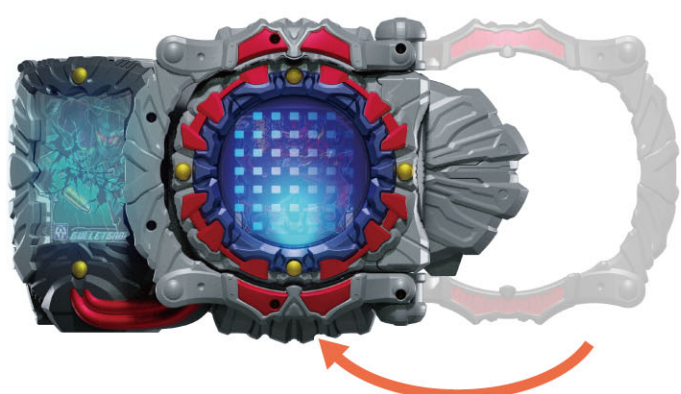

- レバーを開きます。
→LEDが発光して「必殺技音」が鳴ります。



カードスキャン超必殺技

※カードを4枚以上スキャン→セットした場合に発動する必殺技にです。
※3枚のカードを既にスキャン→セットした状態で説明します。

- 画像のカードを図の向きに合わせて、ドレッドライバーのカードリーダーにカードをスキャンします。
→LEDが発光して「カード名」「カード装填待機音」が鳴ります。



- カードを図の向きに合わせて、ドレッドライバーの左側カードスロットにセットします。
→LEDが発光して「吸収音」が鳴ります。

※左側カードスロットに9枚以上カードをセットしないでください。

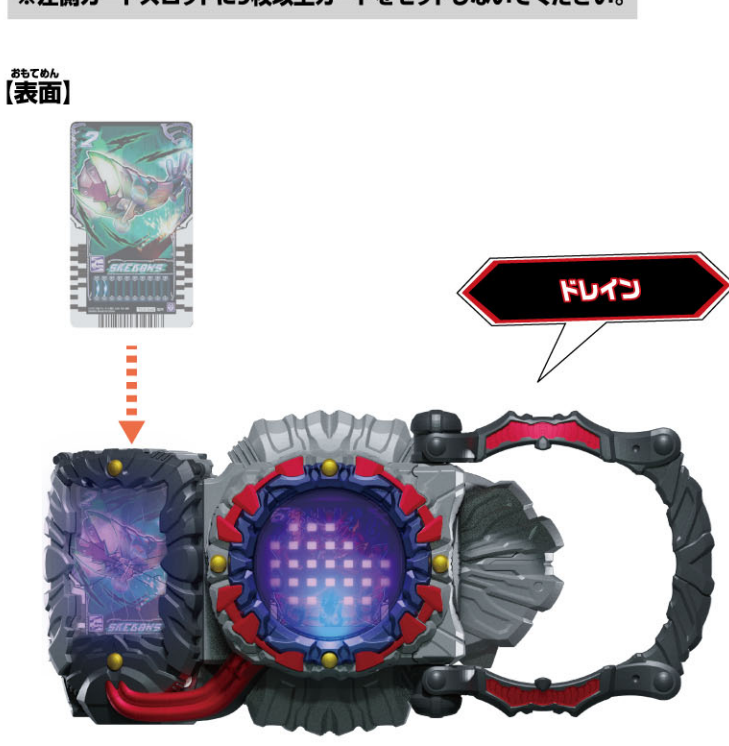

- レバーを閉じます。
→LEDが発光して「超必殺技待機音」が鳴ります。



- レバーを開きます。
→LEDが発光して「超必殺技音」が鳴ります。

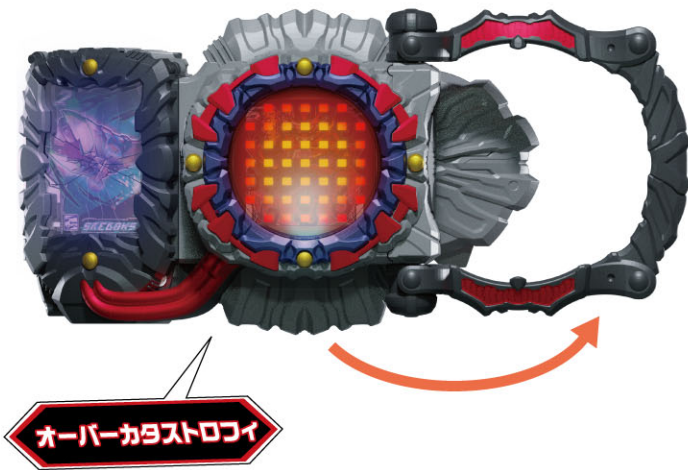

ほか へん しん あそ その他のカードで変身遊び

- ※ドレッドライバーのレバーを閉じて、カードがセットされていない状態で行います。
- ※「スチームライナー」以外のカード1枚～3枚使用した場合の遊び方になります。

へん しん あそ 変身遊び

- 1 画像のカードを図の向きに合わせて、ドレッドライバーのカードリーダーにカードをスキャンします。
→LEDが発光して「カード名」と「カード装填待機音」が鳴ります。

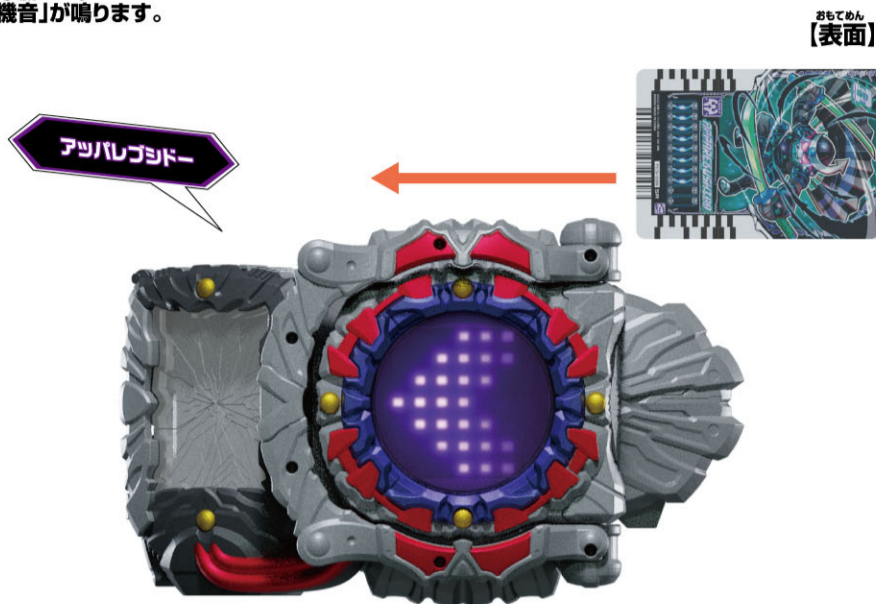

- 2 カードを図の向きに合わせて、ドレッドライバーの中央カードスロットにセットします。
→LEDが発光して「変身待機音」が鳴ります。

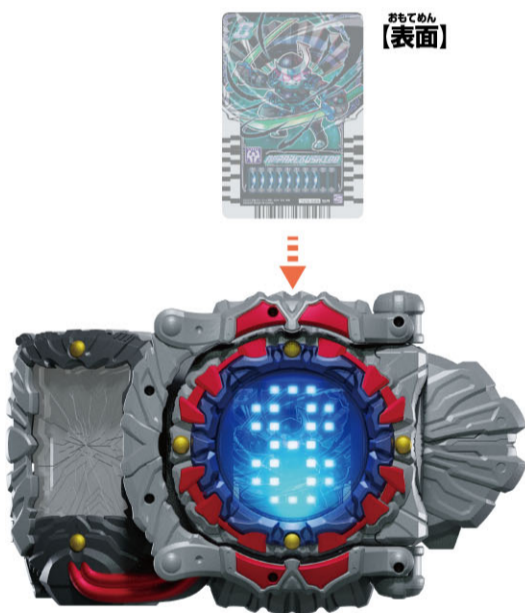

- 3 レバーを開きます。
→LEDが発光して「変身音」が鳴ります。



ほか ひつ さつ わざ あそ その他のカードの必殺技遊び

- ※その他のカードで変身した後に行います。
- ※「スチームライナー」以外のカードでの遊び方になります。

つう じょう ひつ さつ わざ 通常必殺技

- 1 レバーを閉じます。
→LEDが発光して「必殺技待機音」が鳴ります。

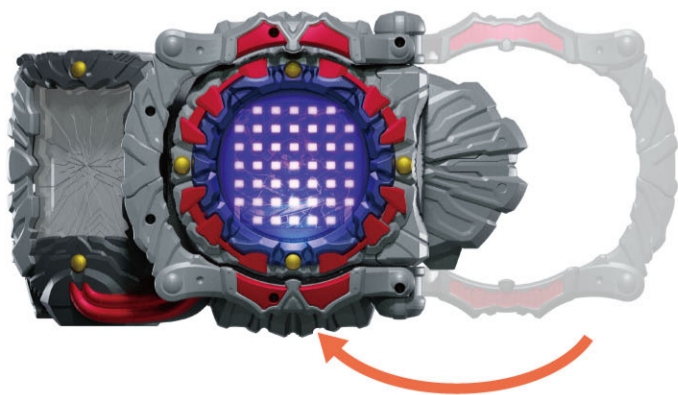

- 2 レバーを開きます。
→LEDが発光して「必殺技音」が鳴ります。

