

セット内容

テンライナー…1 ライドケミートレカ…2種各1枚

各部名称

テンライナー

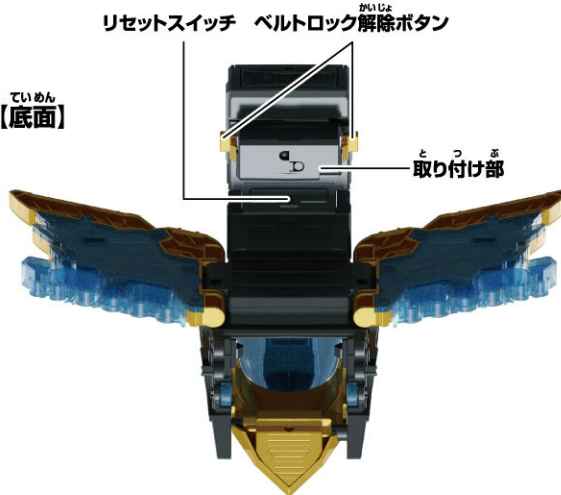
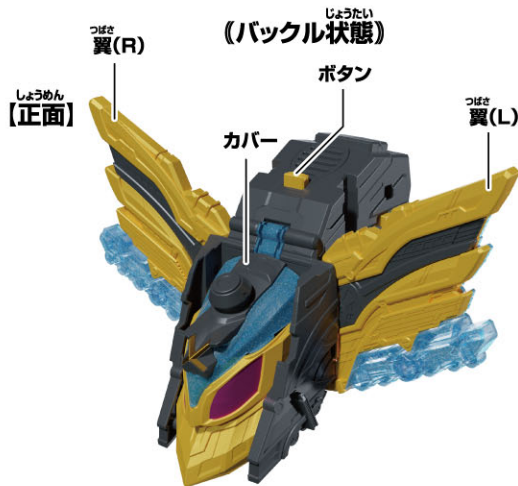
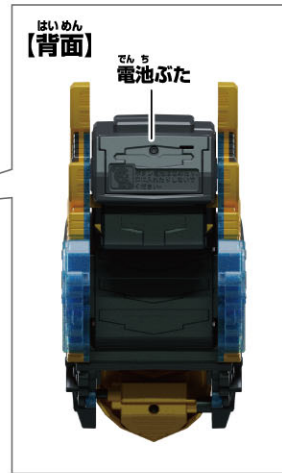
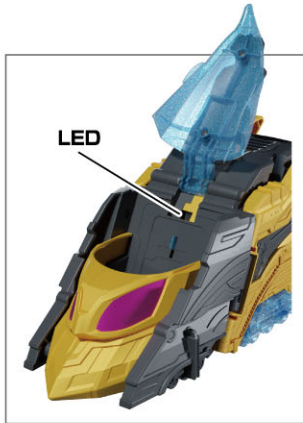

ライドケミートレカ  
…2種各1枚



警告 (けいこく)

保護者の方へ 必ずお読みください。

●小部品があります。誤飲・窒息の危険がありますので、3才未満のお子様には絶対に与えないでください。

注意 (ちゅうい)

《電池を誤使用すると発熱・破裂・液漏れの恐れがあります。下記に注意してください》●万一、ボタン電池を飲み込んだとき、ボタン電池から漏れた液が目に入ったときは、すぐに医師に相談してください。漏れた液が皮膚や服に付いたときは水で洗ってください。●ボタン電池は飲み込むと危険です。お子様の手の届かない所に保管してください。万一、飲み込んだ場合は、すぐに医師に相談してください。●ボタン電池の交換は保護者の方が行ってください。●古い電池と新しい電池、いろいろな種類の電池を混ぜて使わないでください。●＋（プラス）と－（マイナス）を正しくセットしてください。●ショートさせたり充電、分解、加熱、火の中に入れてたりしないでください。●廃棄するときは、自治体の廃棄処理の指示に従ってください。●ボタン電池はなめたり、口に入れてたりしないでください。●可動部分には指などを入れてしないでください。はさまれてケガをする恐れがあります。●ぶつけたり、ふりまわすなど乱暴な遊びをしないでください。●本商品には電子部品を使用しております。ペースメーカーをご使用の方は、本商品を身体に近づけないようご注意ください。●LEDの光の点滅を見続けしないでください。気分が悪くなったりする恐れがあります。



くちにいれない

使用上の注意

●本商品は精密な電子部品で構成されています。落としたり、水にぬらしたり、汚したり、分解したりしないでください。また、高温・低温になる所での使用、保管はさけてください。●プラスチック梱包材は開封後はすぐに捨ててください。●本商品を樹脂製のソファやシート、タイルなどの上に置かないでください。長時間接触していると色が移る場合があります。●可動部分・取付部分を無理な方向に強く引っ張ったり、曲げたりしないでください。●発音の一部にイントネーションが違っていたり、商品の特性上聞き取りにくいものがありますが、ご了承ください。●誤動作した場合はリセットスイッチを押してください。

## はじめて遊ぶ前に…テンライナーの絶縁シートの外し方

※セット内容の状態から始めます。

- ①テンライナー背面から出ている絶縁シートを矢印の方向に引き抜きます。

【背面】

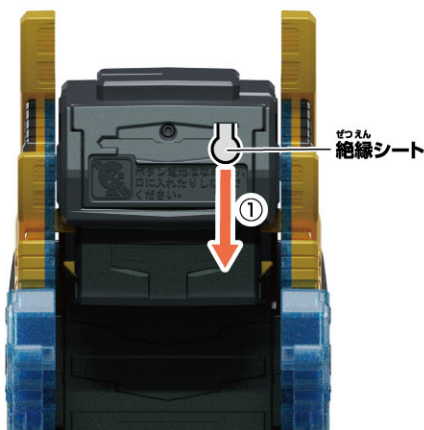

- ②底面のリセットスイッチを先の細い棒などで軽く押します。

リセットスイッチ



## テンライナーの電池の交換

※必ず保護者の方が行ってください。

※音が小さくなって聞きとりにくくなったり、音が止まるなどの誤動作をする場合、

LEDの発光が弱くなった場合は、すべて新しい電池に交換してください。

- ①電池ぶたを取り外します。

①-1 テンライナー背面の電池ぶたの穴を先の細い棒などで押し、

①-2 電池ぶたを取り外します。

- ②ボタン電池を入れます。

古いボタン電池を取り外して、新しい

ボタン電池3個(LR44・別売り)を⊕⊖に注意してセットします。

- ③電池ぶたを戻します。

電池ぶたの突起とテンライナーのミゾを合わせ、電池ぶたを閉じます。

①-1

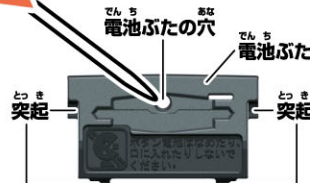

LR44 × 3  
ボタン電池 (LR44)3個使用(付)  
●セットされている電池は、テスト用です。

【背面】

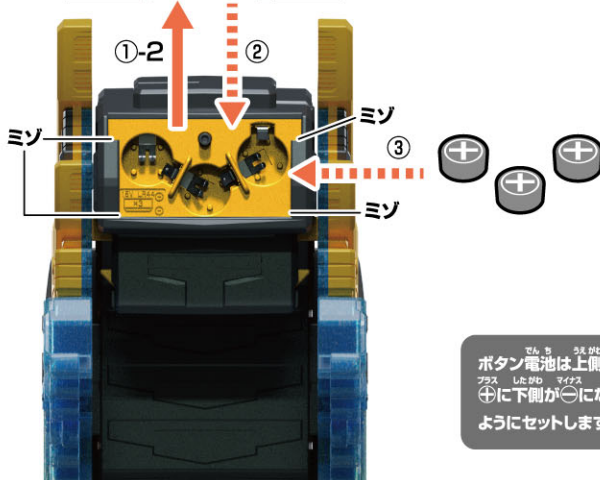

ボタン電池は上側がプラス、下側がマイナスになるようにセットします。

## テンライナーの遊び方

※ケミー状態で行います。

テンライナー天面のボタンを押します。

→ボタンを押すたびに、表の順に音声が鳴ります。

※⑥のあとは①に戻ります。



順番	音声
①	テンライナー!
②	てーん!てーん!
③	ライナー!
④	てーんライナー!
⑤	てーん!てーん!
⑥	ライナー!



# 仮面ライダーアイアンガッチャードに変身!

※別売りのDXガッチャードライバーのWEB取説もご覧ください。



ガッチャードドライバー

## 変身遊び

- 1 画像のカードを図の向きにしてガッチャードドライバーのスロットにセットします。  
→LEDが発光して「カード名」と「変身待機音A」が鳴ります。

TENLINER

おもてめん  
【表面】

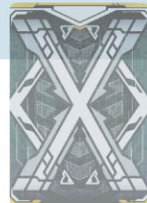

※ガッチャードドライバー本体が完成した状態から始めます。  
※説明の図ではベルトを省略しています。

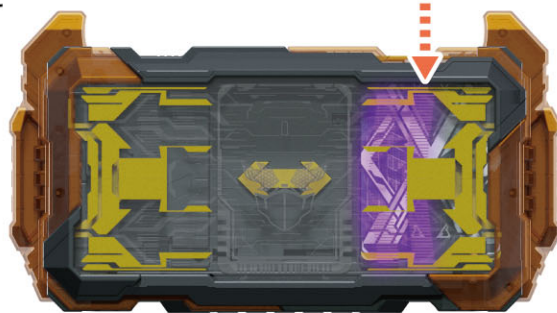

- 2 翼を矢印の方向に開きます。

翼(R)

翼(L)



- 3 テンライナーをガッチャードドライバーにセットします。  
→「装填音」と「変身待機音」が鳴ります。

取り付け部

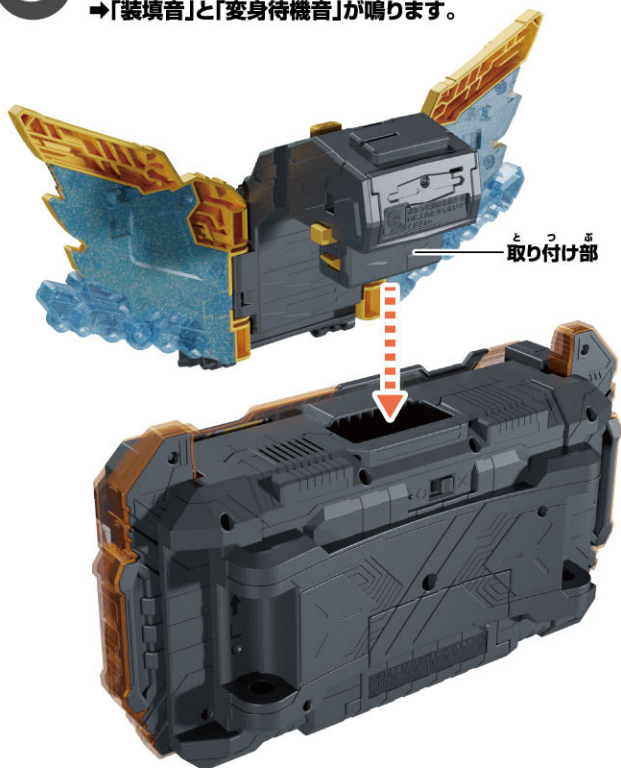

ライナーオン

ライナー



- 4 左右のレバーを引きます。  
→LEDが発光して「変身音」が鳴ります。

レバー

ガッチャンコ

アイアンガッチャード

シュポポポーン

出発進行

レバー





## 必殺技遊び①

※変身遊びの後にいきます。

- 1 レバーを1段階押し込みます。  
→LEDが発光して、「必殺技待機音A」が鳴ります。

※レバーを奥まで押し込むとカードがポップアップするのでご注意ください。



- 2 左右のレバーを引きます。  
→LEDが発光して、「必殺技音」が鳴ります。



## 必殺技遊び②

※変身遊びの後にいきます。

- 1 ①レバーを1段階押し込みます。  
→LEDが発光して、「必殺技待機音A」が鳴ります。

※レバーを奥まで押し込むとカードがポップアップするのでご注意ください。

- ②画像のカードを図の向きに合わせて、  
ガッチャードライバーのスロットにセットします。  
→LEDが発光してベルトから「カード名」が鳴ります。  
→テンライナーから「カード名」と「ライドオン音」と  
「必殺技待機音B」が鳴ります。

WARPTERA

ライドオン



- 2 左右のレバーを引きます。  
→LEDが発光して「カード名」と  
「必殺技音」が鳴ります。

ガッチャンコ

WARPTERA

TENLINER

アイアンナックルフィーバー





### 必殺技遊び③

※ガッチャードライバーのカードスロットが空でテンライナーがセットされた状態から始めます。

- 1** 別売りの画像のカードを図の向きに合わせて、ガッチャードライバーのスロットにセットします。  
 →LEDが発光してベルトから「カード名」が鳴ります。  
 →テンライナーから「カード名」と「ライドオン音」と「必殺技待機音B」が鳴ります。



- 2** 別売りの画像のカードを図の向きに合わせて、ガッチャードライバーのもう片方のスロットにセットします。  
 →LEDが発光してベルトから「カード名」が鳴ります。  
 →テンライナーから「カード名」と「ライドオン音」と「必殺技待機音B」が鳴ります。



- 3** 左右のレバーをひきます。  
 →LEDが発光して「カード名」と「必殺技音」が鳴ります。



### 台詞遊び

※ガッチャードライバーにテンライナーをセットした状態から始めます。

テンライナーのボタンを押します。  
 →ボタンを押すたびに、表の順に音声が鳴ります。

※変身・必殺技待機音中、または変身・必殺技音後のみ音声を鳴らすことができます。  
 ※④の後は①に戻ります。



順番	音声
①	いくよ! ライナー!
②	変身!
③	決めるぜ!ライナー!
④	ガッチャ!

## テンライナーの取り外し方

テンライナー側面のベルトロック解除ボタンを押しながら、ベルトから取り外します。  
 →「着脱音」が鳴ります。

