



# CROSSHOPPER & TENLINER SET

あそびかた  
の遊び方

©2023 石森プロ・テレビ朝日・ADK EM・東映

## セット内容

テンライナー…1 クロスホッパー…1 ライドケミートレカ…3種各1枚

### 各部名称

#### テンライナー

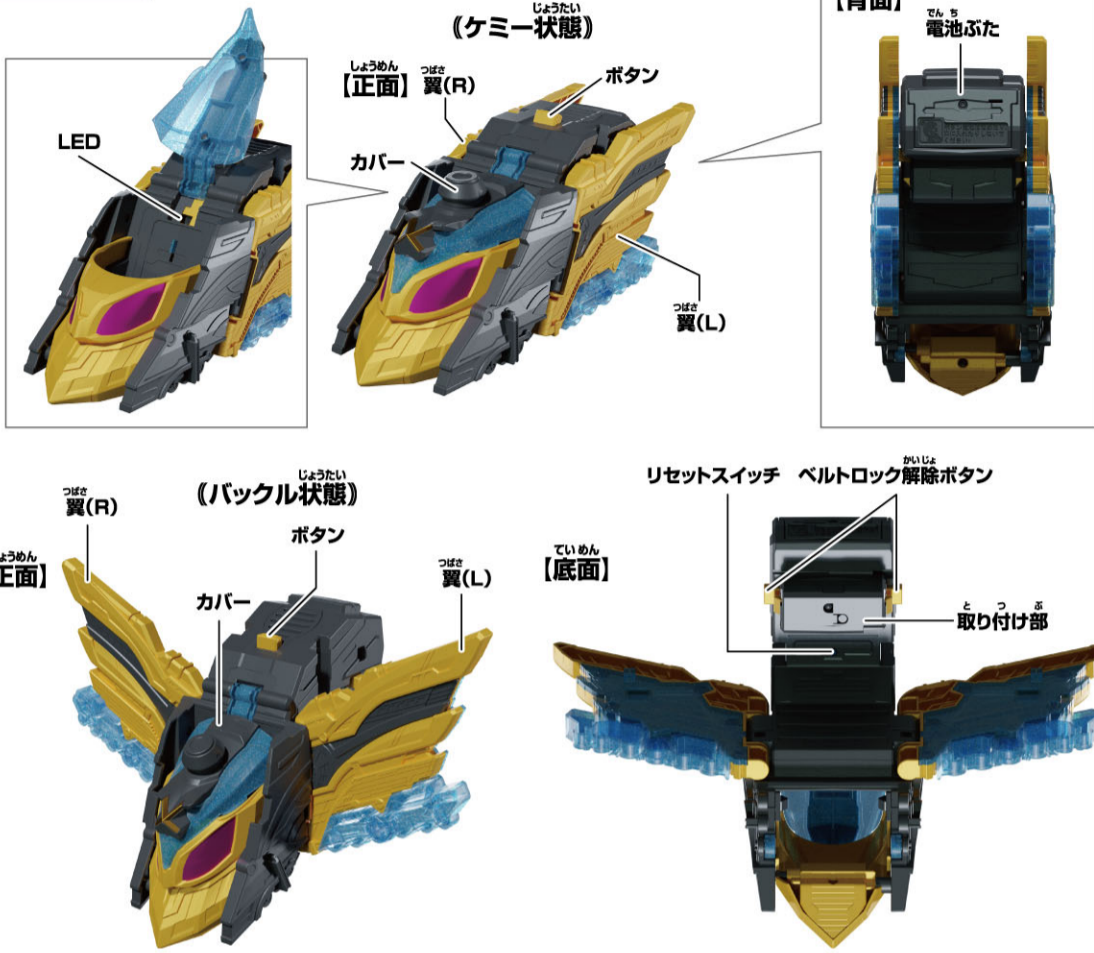

#### ライドケミートレカ …3種各1枚



#### クロスホッパー【背面】

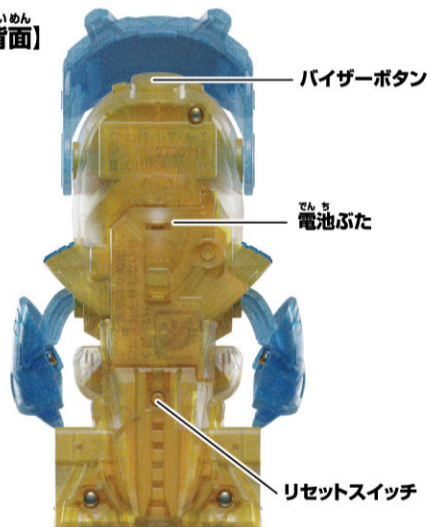

## 警告 (けいこく)

保護者の方へ 必ずお読みください。

●小部品があります。誤飲・窒息の危険がありますので、3才未満のお子様には絶対に与えないでください。

## 注意 (ちゅうい)

《電池を誤使用すると発熱・破裂・液漏れの恐れがあります。下記に注意してください》●万一、ボタン電池を飲み込んだとき、ボタン電池から漏れた液が目に入ったときは、すぐに医師に相談してください。漏れた液が皮膚や服に付いたときは水で洗ってください。●ボタン電池は飲み込むと危険です。お子様の手の届かない所に保管してください。●万一、飲み込んだ場合は、すぐに医師に相談してください。●ボタン電池の交換は保護者の方が行ってください。●古い電池と新しい電池、いろいろな種類の電池を混ぜて使わないでください。●+（プラス）と-（マイナス）を正しくセットしてください。●ショートさせたり充電、分解、加熱、火の中に入れてたりしないでください。●廃棄するときは、自治体の廃棄処理の指示に従ってください。●ボタン電池はなめたり、口に入れてたりしないでください。●可動部分には指などを入れないでください。はさまれてケガをする恐れがあります。●ぶついたり、ふりまわすなど乱暴な遊びをしないでください。●本商品には電子部品を使用しております。ペースメーカーをご使用の方は、本商品を身体に近づけないようご注意ください。●LEDの光の点滅を見続けしないでください。気分が悪くなったりする恐れがあります。



くちにいれない

### 使用上の注意

●本商品は精密な電子部品で構成されています。落としたり、水にぬらしたり、汚れたり、分解したりしないでください。また、高温・低温になる所での使用、保管はさけてください。●プラスチック梱包材は開封後はすぐに捨ててください。●本商品を樹脂製のソファやシート、タイルなどの上に置かないでください。長時間接触していると色が移る場合があります。●可動部分・取付部分を無理な方向に強く引っ張ったり、曲げたりしないでください。●発音の一部にイントネーションが違っていたり、商品の特性上聞き取りにくいものがありますが、ご了承ください。●誤動作した場合はリセットスイッチを押してください。

## 初めて遊ぶ前に…テンライナーの絶縁シートの外し方

※セット内容の状態から始めます。

- ①テンライナー背面から出ている絶縁シートを矢印の方向に引き抜きます。

【背面】

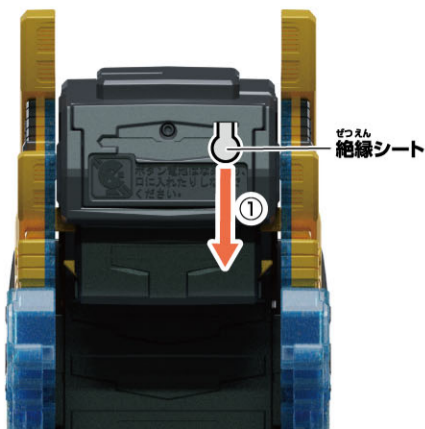

- ②底面のリセットスイッチを先の細い棒などで軽く押します。

リセットスイッチ

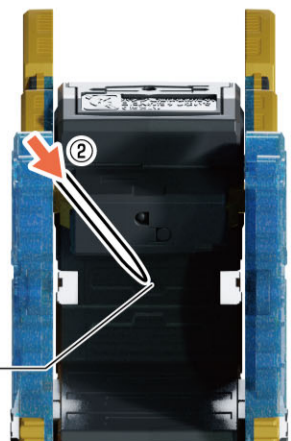

## 初めて遊ぶ前に…クロスホッパーの絶縁シートの外し方

※セット内容の状態から始めます。

- ①クロスホッパー背面から出ている絶縁シートを矢印の方向に引き抜きます。  
②リセットスイッチを先の細い棒などで軽く押します。

【背面】

絶縁シート

リセットスイッチ

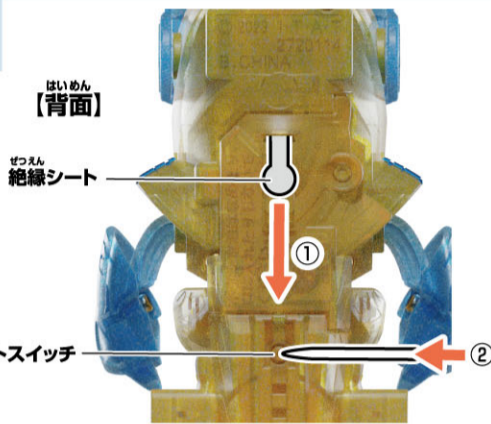

## テンライナーの電池の交換

※必ず保護者の方が行ってください。

※音が小さくなって聞きとりにくくなったり、音が止まるなどの誤動作をする場合、LEDの発光が弱くなった場合は、すべて新しい電池に交換してください。

- ①電池ぶたを取り外します。

- ①-1 テンライナー背面の電池ぶたの穴を先の細い棒などで押し、  
①-2 電池ぶたを取り外します。

- ②ボタン電池を入れます。

古いボタン電池を取り外して、新しいボタン電池3個(LR44・別売り)を⊕⊖に注意してセットします。

- ③電池ぶたを戻します。

電池ぶたの突起とテンライナーのミソを合わせ、電池ぶたを閉じます。

①-1

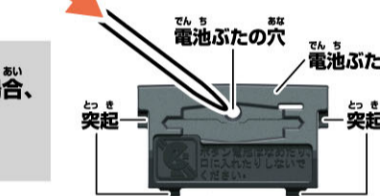

LR44 × 3  
ボタン電池 (LR44)3個使用(付)

●セットされている電池は、テスト用です。

【背面】

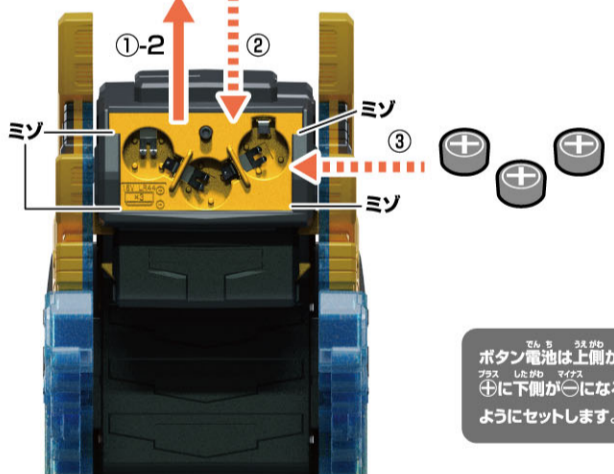

ボタン電池は上側がプラス、下側がマイナスになるようにセットします。

## クロスホッパーの電池の交換

※必ず保護者の方が行ってください。

※音が小さくなって聞きとりにくくなったり、音が止まるなどの誤動作をする場合は、すべて新しい電池に交換してください。

- ①電池ぶたを取り外します。

- ①-1 クロスホッパー背面の電池ぶたの穴を先の細い棒などで押し、  
①-2 電池ぶたを取り外します。

- ②ボタン電池を入れます。

古いボタン電池を取り外して、新しいボタン電池2個(LR44・別売り)を⊕⊖に注意してセットします。

- ③電池ぶたを戻します。

電池ぶたの突起とクロスホッパーのミソを合わせ、電池ぶたを閉じます。



ボタン電池は上側がプラス、下側がマイナスになるようにセットします。

LR44 × 2  
ボタン電池 (LR44)2個使用(付)

●セットされている電池は、テスト用です。

【背面】

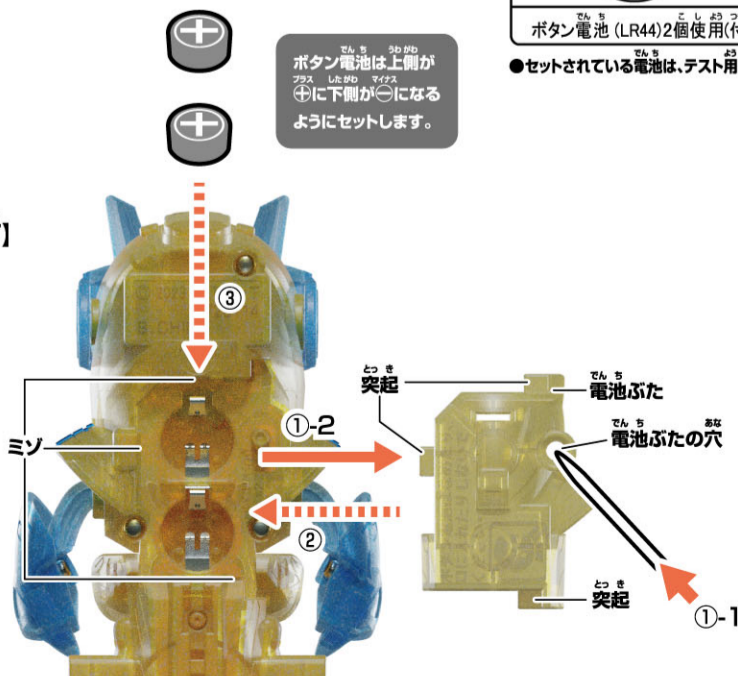

## あそ かつ テンライナーの遊び方

※**ケミー状態**で行います。

テンライナー天面のボタンを押します。

→ボタンを押すたびに、表の順に音声が鳴ります。

※⑥のあとは①に戻ります。



順番	音声
①	テンライナー!
②	てーン!てーン!
③	ライナー!
④	てーンライナー!
⑤	てーン!てーン!
⑥	ライナー!

## あそ かつ クロスホッパーの遊び方

### おん せい あそ 音声遊び

クロスホッパー正面の音声ボタンを押します。

→ボタンを押すたびに、表の順に音声が鳴ります。

※⑰のあとは①に戻ります。



順番	音声	順番	音声
①	クロスホッパー!	⑩	ホツパ!
②	ホッパー!	⑪	ホツパ
③	クローズ!	⑫	ホーパホー?
④	クローズホッパー!	⑬	ホッパーホツパホー!
⑤	ホツパ!	⑭	ホッパーー!
⑥	ホツパホツパ!	⑮	ホパ…
⑦	ホッパーホ!	⑯	ホツパ…
⑧	ホッパー!	⑰	ホツパホツパホッパー!
⑨	ホッパーー!		

### へん けい あそ 変形遊び

①バイザーが下がっている場合、カチッと音が鳴るまで上げます。

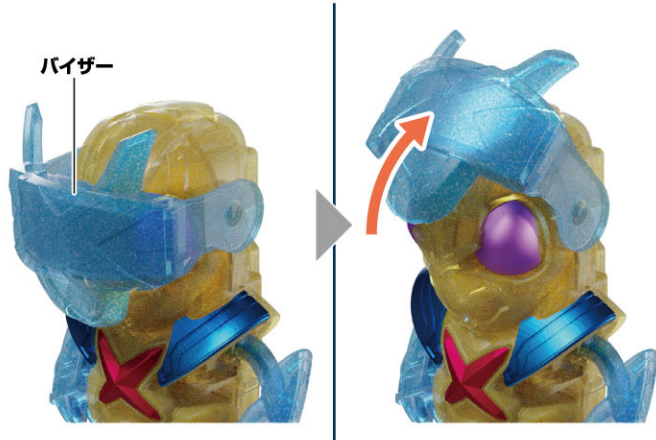

②バイザーボタンを押すとバイザーが下がります。

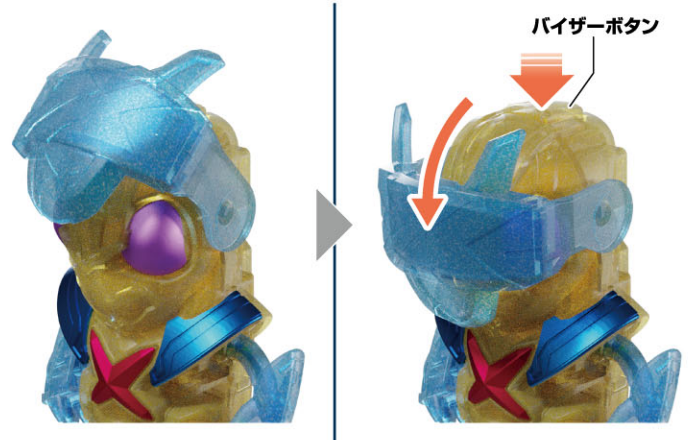

# 仮面ライダーアイアンガッチャードに変身!

※別売りのDXガッチャードライバーのWEB取説もご覧ください。



ガッチャードドライバー

## 変身遊び

- 1 画像のカードを図の向きにしてガッチャードドライバーのスロットにセットします。  
→LEDが発光して「カード名」と「変身待機音A」が鳴ります。

TENLINER



【表面】

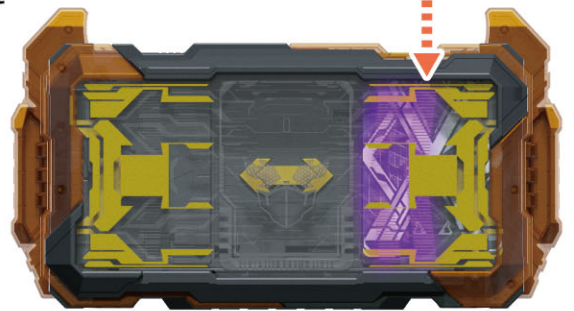

※ガッチャードドライバー本体が完成した状態から始めます。  
※説明の図ではベルトを省略しています。

- 2 翼を矢印の方向に開きます。



翼(R)

翼(L)



- 3 テンライナーをガッチャードドライバーにセットします。  
→「装填音」と「変身待機音」が鳴ります。

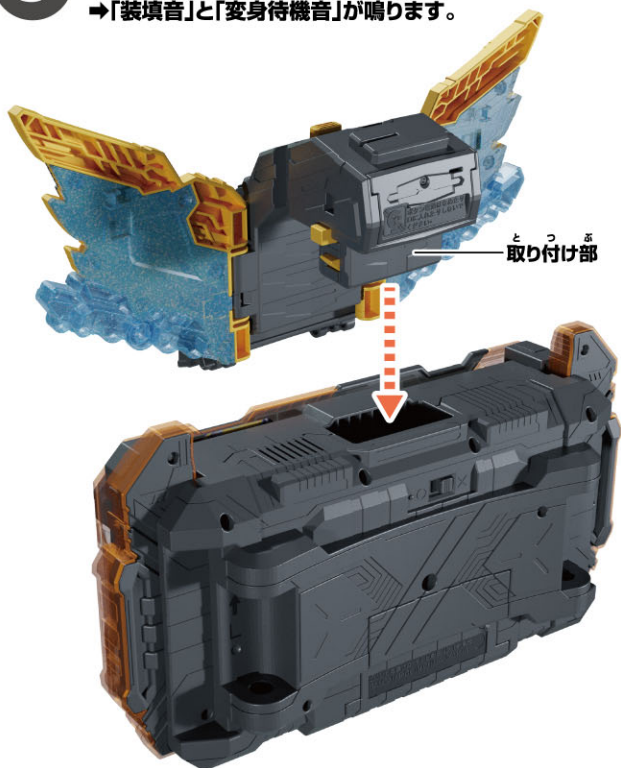

取り付け部



ライナーオン

ライナー

- 4 左右のレバーを引きます。  
→LEDが発光して「変身音」が鳴ります。



ガッチャンコ

出発進行

アイアンガッチャード

シュポポポーン

## 必殺技遊び①

※変身遊びの後に行います。

- 1 レバーを1段階押し込みます。  
→LEDが発光して、「必殺技待機音A」が鳴ります。

※レバーを奥まで押し込むとカードがポップアップするのでご注意ください。

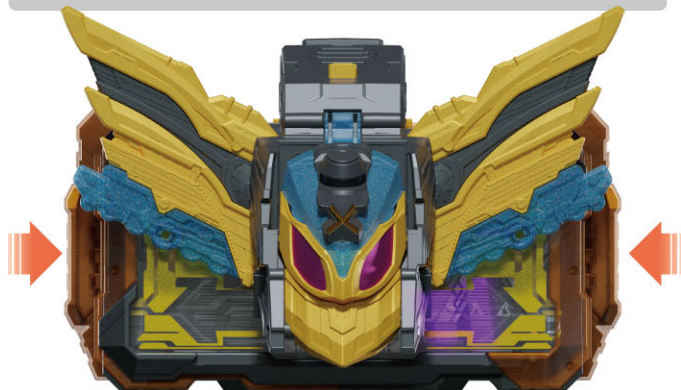

- 2 左右のレバーを引きます。  
→LEDが発光して、「必殺技音」が鳴ります。



## 必殺技遊び②

※変身遊びの後に行います。

- 1 ①レバーを1段階押し込みます。  
→LEDが発光して、「必殺技待機音A」が鳴ります。

※レバーを奥まで押し込むとカードがポップアップするのでご注意ください。

- ②画像のカードを図の向きに合わせて、  
ガッチャードライバーのスロットにセットします。  
→LEDが発光してベルトから「カード名」が鳴ります。  
→テンライナーから「カード名」と「ライドオン音」と「必殺技待機音B」が鳴ります。



おもてめん  
【表面】



WARPTERA

ライドオン



- 2 左右のレバーを引きます。  
→LEDが発光して「カード名」と「必殺技音」が鳴ります。

ガッちゃんコ

WARPTERA

TENLINER

アイアンナックルフィーバー



必殺技遊び③

※ガッチャードライバーのカードスロットが空でテンライナーがセットされた状態から始めます。

- 1** 別売りの画像のカードを図の向きに合わせて、ガッチャードライバーのスロットにセットします。  
 →LEDが発光してベルトから「カード名」が鳴ります。  
 →テンライナーから「カード名」と「ライドオン音」と「必殺技待機音B」が鳴ります。



- 2** 別売りの画像のカードを図の向きに合わせて、ガッチャードライバーのもう片方のスロットにセットします。  
 →LEDが発光してベルトから「カード名」が鳴ります。  
 →テンライナーから「カード名」と「ライドオン音」と「必殺技待機音B」が鳴ります。



- 3** 左右のレバーをひきます。  
 →LEDが発光して「カード名」と「必殺技音」が鳴ります。



台詞遊び

※ガッチャードライバーにテンライナーをセットした状態から始めます。

テンライナーのボタンを押します。  
 →ボタンを押すたびに、表の順に音声が鳴ります。

※変身・必殺技待機音中、または変身・必殺技音後のみ音声を鳴らすことができます。  
 ※④の後は①に戻ります。



順番	音声
①	いくよ! ライナー!
②	変身!
③	決めるぜ!ライナー!
④	ガッチャ!

テンライナーの取り外し方

テンライナー側面のベルトロック解除ボタンを押しながら、ベルトから取り外します。  
 →「着脱音」が鳴ります。



【背面】

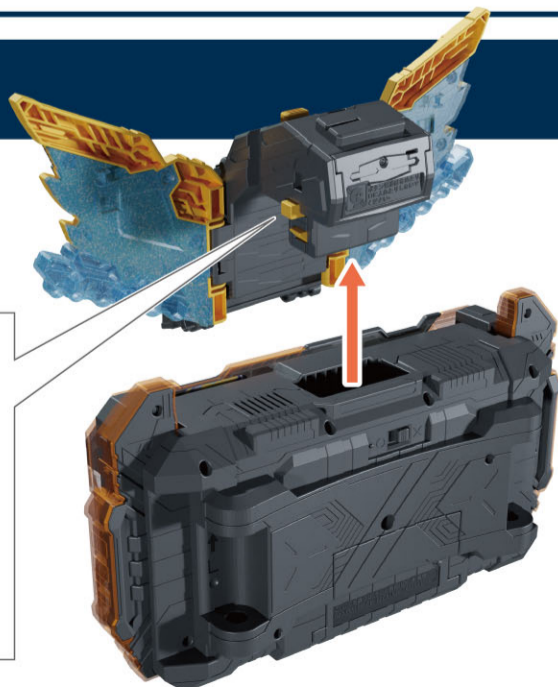

# 仮面ライダープラチナガッチャードに変身!

※別売りのDXガッチャードライバーのWEB取説もご覧ください。



※説明の図ではベルトを省略しています。

## 変身遊び①

- ※ガッチャードドライバー本体にテンライナーを取り付け、テンライナーのカードをセットした状態から始めます。
- ※クロスホッパーのバイザーを上げた状態で行います。
- ※仮面ライダーアイアンガッチャード変身遊びの後に行います。

**1** レバーを1段階押し込みます。  
→LEDが発光して、「必殺技待機音A」が鳴ります。

※レバーを奥まで押し込むと  
カードがポップアップするので  
ご注意ください。

### 【セットされているカード】



**2** 画像のカードを図の向きに合わせて、ガッチャードドライバーのスロットにセットします。  
→LEDが発光してベルトから「カード名」が鳴ります。  
→テンライナーから「カード名」と「必殺技待機音B」が鳴ります。



**3** テンライナーのカバーパーツを開きます。



CROSSHOPPER

4

- ①クロスホッパーの両腕を90度以上上げます。  
 ②クロスホッパーのバイザーボタンを押します。  
 →バイザーが下がります。

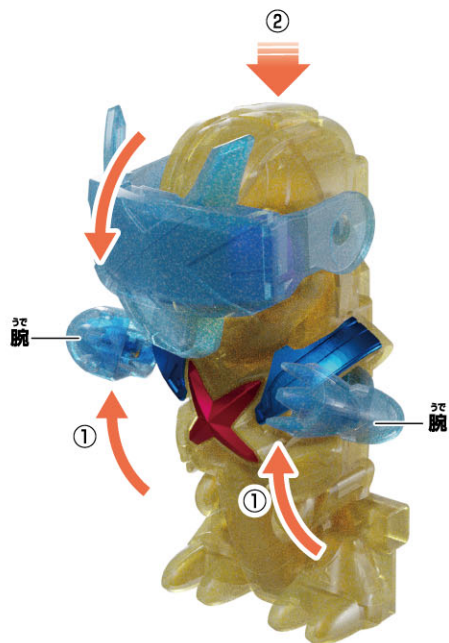

5

- クロスホッパーを  
 テンライナーにセットします。  
 →「装填音」と「変身待機音」が  
 鳴ります。



6

- 左右のレバーを引きます。  
 →LEDが発光して「変身音」が鳴ります。





へんしんあそ  
変身遊び②

※クロスホッパーのバイザーを上げた状態で行います。

1

画像のカードを図の向きに合わせて、ガッチャードライバーのスロットにセットします。

→「カード名」とガッチャードライバーの「変身待機音A」と「変身待機音B」が鳴ります。

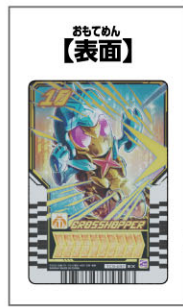

2

①クロスホッパーの両腕を90度以上上げます。

②クロスホッパーのバイザーボタンを押します。

→バイザーが下がります



3

①翼を矢印の方向に開きます。

②テンライナーのカバーを開きます。

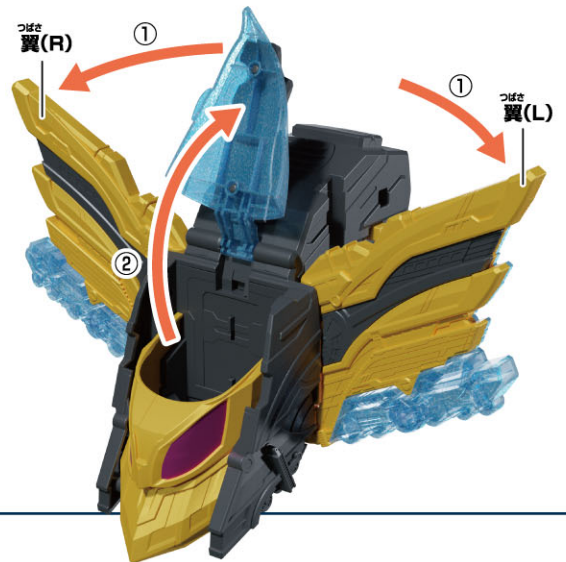

4

クロスホッパーをテンライナーにセットします。

→「合体音」と「変身待機音」が鳴ります。

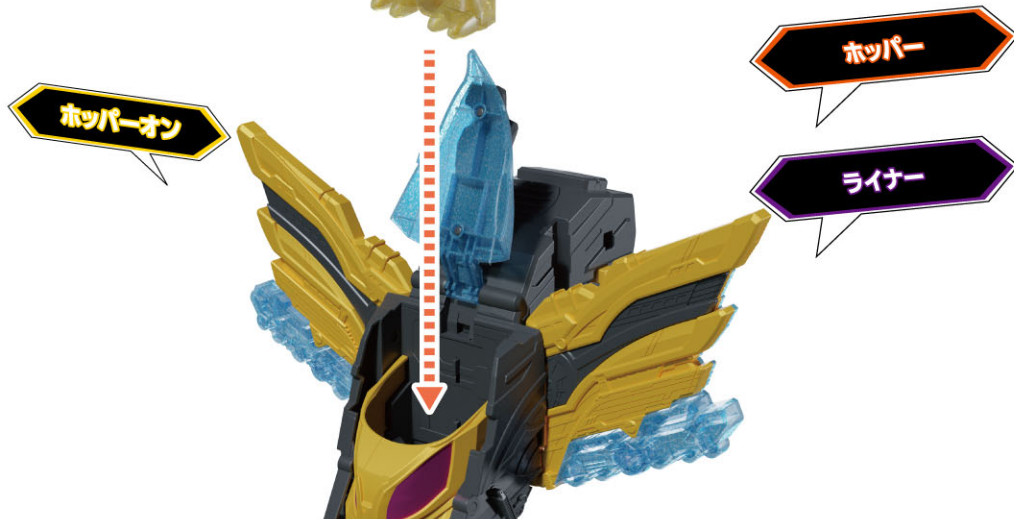

**6** テンライナーをガッチャードライバーにセットします。  
 →「装填音」と「変身待機音」が鳴ります。



**7** 左右のレバーをひきます。  
 →LEDが発光して「変身音」が鳴ります。

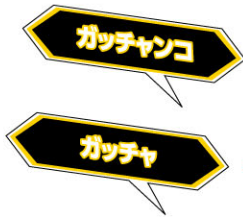

**必殺技遊び①** ※変身遊びの後にいきます。

**1** レバーを1段階押し込みます。  
 →LEDが発光して、「必殺技待機音C」が鳴ります。

※レバーを奥まで押し込むとカードがポップアップするのでご注意ください。

**2** 左右のレバーをひきます。  
 →LEDが発光して、「必殺技音」が鳴ります。



必殺技遊び②

※ガッチャードライバーのカードスロットが空の状態から始めます。

- 1** 別売りの画像のカードを図の向きに合わせて、ガッチャードライバーのスロットにセットします。  
 →LEDが発光してベルトから「カード名」が鳴ります。  
 →テンライナーから「カード名」と「ユニゾン音」と「必殺技待機音D」が鳴ります。



- 2** 別売りの画像のカードを図の向きに合わせて、ガッチャードライバーのもう片方のスロットにセットします。  
 →LEDが発光してベルトから「カード名」が鳴ります。  
 →テンライナーから「カード名」と「ユニゾン音」と「必殺技待機音D」が鳴ります。



- 3** 左右のレバーを引きます。  
 →LEDが発光して「カード名」と「必殺技音」が鳴ります。



台詞遊び

テンライナーのカバーを後方に引き、ボタンを押します。  
 →表の順に音声が鳴ります。

※変身・必殺技待機音中、または変身・必殺技音後のみ音声を鳴らすことができます。  
 ※④の後は①に戻ります。



順番	音声
①	いくよ! ライナー!
②	変身!
③	決めるぜ! ライナー!
④	ガッチャ!

テンライナーの取り外し方

テンライナー側面のベルトロック解除ボタンを押しながら、ベルトから取り外します。  
 →「着脱音」が鳴ります。

