



SUPER BEST

DXジクウドライバー

DXジクウドライバー & ゲイツライドウォッチセット

Z I N U - D R I V E R & G E I Z R I D E W A T C H S E T

あそ かの
遊び方

セット内容

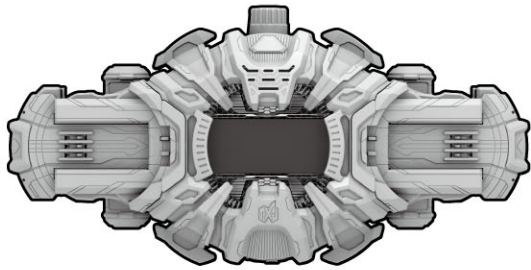

DXジクウドライバー本体…1



ベルト留め…1

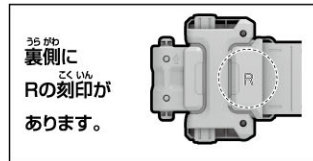

裏側に Rの刻印があります。

ベルト右(R)…1

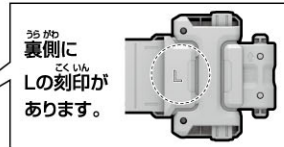
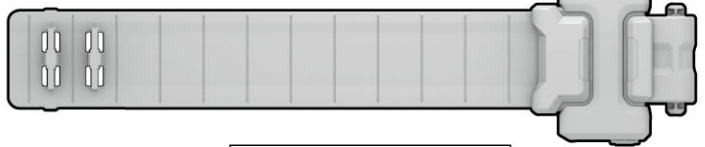

裏側に Lの刻印があります。

ベルト左(L)…1

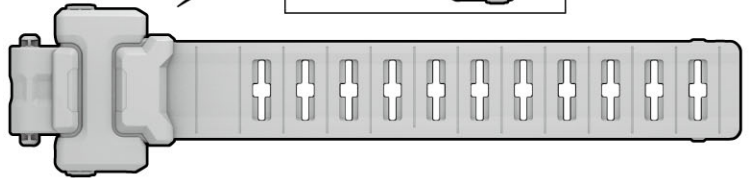

DXジオウライドウォッチ…1



DXゲイツライドウォッチ…1

警告 (けいこく)

保護者の方へ 必ずお読みください。

●小部品があります。誤飲・窒息の危険がありますので、3才未満のお子様には絶対に与えないでください。

注意 (ちゅうい)

●本商品には電子部品を使用しておりますので、ペースメーカーをご使用の方は、本商品を身体に近づけないようご注意ください。●可動部の隙間には指などを入れないでください。はさまれてケガをする恐れがあります。●LEDの光の点滅を見続けしないでください。気分が悪くなったりする恐れがあります。●ぶついたり、ふりまわすなど乱暴な遊びをしないでください。●回転部に指や髪の毛や衣服などははさまれないように注意してください。《電池を誤使用すると発熱・破裂・液漏れの恐れがあります。下記に注意してください》●電池は飲み込むと危険です。お子様の手の届かない所に保管してください。万一、飲み込んだ場合は、すぐに医師に相談してください。●電池の交換は保護者の方が行ってください。●二次電池(充電式電池)は、絶対に使用しないでください。●古い電池と新しい電池、いろいろな電池を混ぜて使わないでください。●＋(プラス)と－(マイナス)を正しくセットしてください。●ショートさせたり充電、分解、加熱、火の中に入れてたりしないでください。●万一、電池を飲み込んだとき、電池から漏れた液が目に入ったときは、すぐに医師に相談してください。漏れた液が皮膚や服に付いたときは水で洗ってください。●廃棄するときは、自治体の廃棄処理の指示に従ってください。●ボタン電池はなめたり、口に入れたりしないでください。



〈使用上の注意〉●セットされているボタン電池はテスト用です。音声が小さくなる、同じ音を繰り返すなど誤動作をする場合は、ボタン電池をすべて新しいものに交換してください。●本商品は精密な電子部品で構成されています。落としたり、水にぬらしたり、汚したり、分解したりしないでください。また、高温・低温になる所での使用、保管はさけてください。●プラスチック梱包材は、開封後はすぐに捨ててください。●本商品には塗装部分がありますので、保管の際には他のもの(樹脂製品や家具、ソファ)と接触しないようにしてください。色が移る場合があります。●可動部分・取付部分を無理な方向に強く引っ張ったり、曲げたりしないでください。●発音の一部にイントネーションが違っていたり、商品の特性上聞き取りにくいものがありますが、ご了承ください。●誤動作した場合はリセットボタンを押し電源を入れ直してください。●DXジオウライドウォッチ裏面、DXゲイツライドウォッチ背面のQRコードが剥がれたり、傷がついた場合や、汚れが付着している場合にQRコードを読み取れないことがありますのでご注意ください。●DXジクウドライバーにはDXライドウォッチシリーズ以外は取り付けられないでください。他のものを無理に取り付けると破損する場合があります。

※QRコードは株式会社デンソーウェーブの登録商標です。



保護者の方へ

この枠内では、本商品をご使用になるときに、注意していただきたいことを記載しております。よくお読みいただき、お子様へご説明ください。

接触に注意!! DXジクウドライバーを回転させているところに近づかないでください。

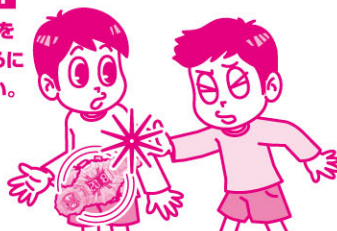

外れないよう注意!!

DXジクウドライバーを回転させる際に、ライドウォッチロックボタンを押しながら回さないようにしてください。

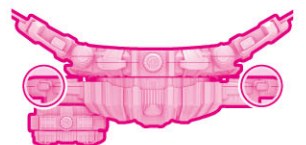

かくぶ めいしよ 各部名称

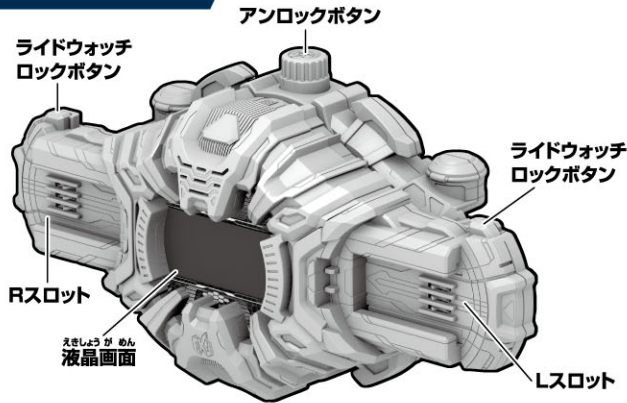

※DXジオウライドウォッチを例に説明します。DXゲイツライドウォッチも同様です。

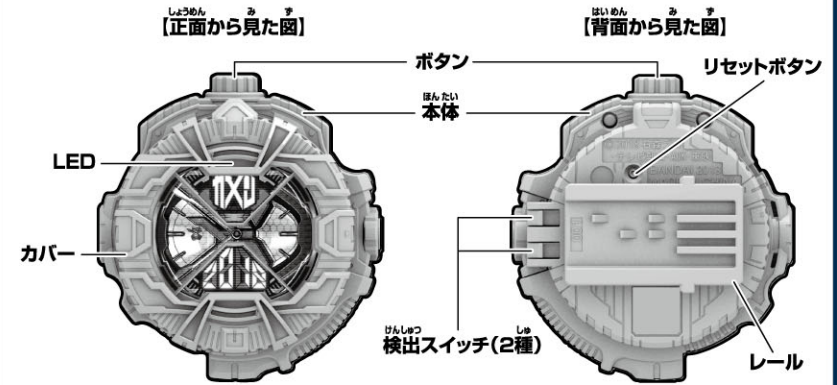

※DXゲイツライドウォッチにのみQRコードシールが貼付されています。

遊ぶ前に… 乾電池の入れ方

※必ず保護者の方が行ってください。

※電源スイッチがX(OFF)になっていることを確認してください。
※音が小さくなって聞きとりにくくなったり、音が繰り返し鳴るなどの誤動作をする場合や、液晶画面の表示が薄くなった場合は、すべて新しい電池に交換してください。

- 電池ぶたを取り外します。
 - DXジクウドライバー本体背面の電池ぶたの穴を先の細い棒などで押しながら、
 - 電池ぶたを矢印の方向に回転させて取り外します。
- 乾電池を入れます。
単4乾電池3本(別売り)の⊕⊖をそれぞれ間違えないように入れます。
- 電池ぶたを戻します。
電池ぶたの突起と本体のミノを合わせ、矢印の方向に回転させて、電池ぶたを閉じます。

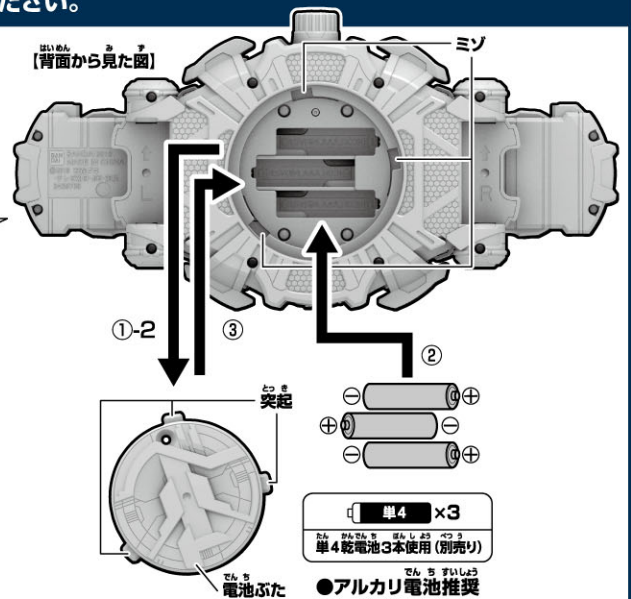
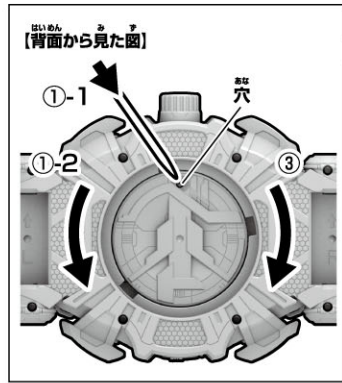

電池を使用する際は、次の項目に注意してください。

- ※未開封の新しい電池を使用してください。種類や銘柄の違う電池、メーカーの違う電池を混ぜて使用しないでください。
- ※電池の⊕⊖を間違えないように入れてください。
- ※遊び終わったら電源をOFFにしてください。また、長時間使用しないときは必ず乾電池を取り外してください。

電源の入れ方

DXジクウドライバー本体底面の電源スイッチをO(ON)にします。
→セリフが鳴り、液晶画面に「ZIKU DRIVER」⇒「ZIKU」と表示されます。

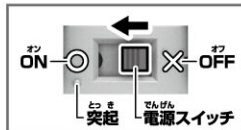

※遊び終わった後は、必ず電源スイッチをX(OFF)にしてください。

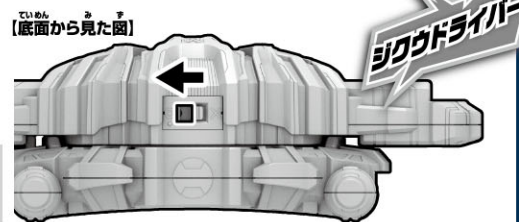

初めて遊ぶ前に… DXライドウォッチの絶縁シートの取り外し方

※DXジオウライドウォッチ、DXゲイツライドウォッチ共通です。※DXジオウライドウォッチを例に説明します。

- 本体下部から出ている絶縁シートを矢印の方向に引き抜きます。

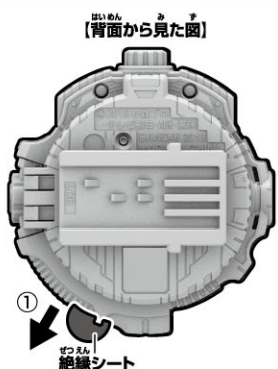

- リセットボタンを先の細い棒などで軽く押します。

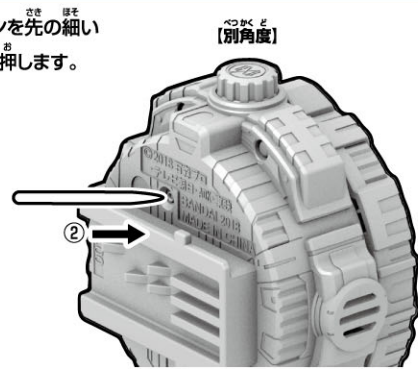

でんち こうかん ボタン電池の交換

※必ず保護者の方が行ってください。※DXジウライドウォッチを例に説明します。DXゲイツライドウォッチも同様です。

※音が小さくなって聞こえにくくなったり、音が止まるなどの誤動作をする場合や、LEDの発光が弱くなった場合は、すべて新しい電池に交換してください。

①カバーを取り外します。

- ①-1 カバーを矢印の方向に回して、カバーの△と本体の△の位置を合わせます。
- ①-2 カバーを矢印の方向にスライドさせて外します。

②電池ぶたを取り外します。

- ②-1 DXジウライドウォッチ正面の電池ぶたの左側の穴を先の細い棒などで押し、
- ②-2 電池ぶたを矢印の方向にスライドさせて取り外します。

③ボタン電池を入れます。

古いボタン電池を取り外して、新しいボタン電池3個(LR44・別売り)をプラス(+/-)に注意してセットします。

④電池ぶたを戻します。

電池ぶたの突起とDXジウライドウォッチ正面のミズを合わせスライドし、電池ぶたを閉じます。

⑤カバーを戻します。

カバーの△と本体の△の位置を合わせてはめこみ、カバーの正位置まで回します。

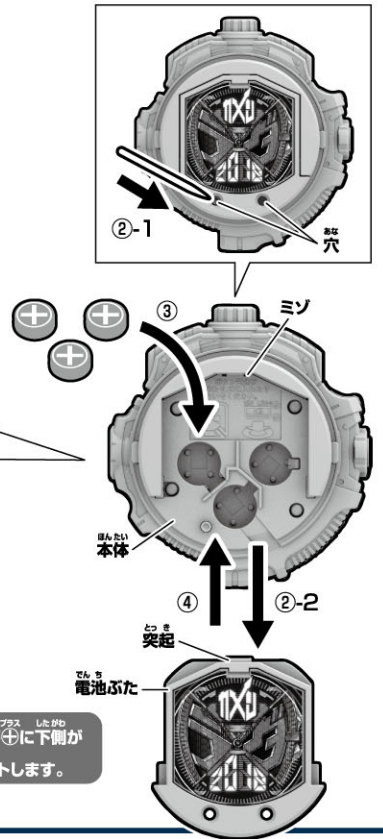
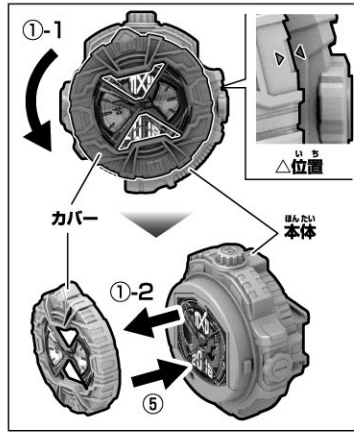

ボタン電池は上側が+に下側が-になるようにセットします。

●セットされている電池は、テスト用です。

デラックス DXジクウドライバーの組み立てと装着の仕方

※セット内容の状態から始めます。

① ベルト右(R)・ベルト左(L)の取り付け

DXジクウドライバー本体背面の凹ジョイントの刻印(R・L)とベルト右(R)・ベルト左(L)裏側の刻印(R・L)を、矢印の向きに合わせてください。

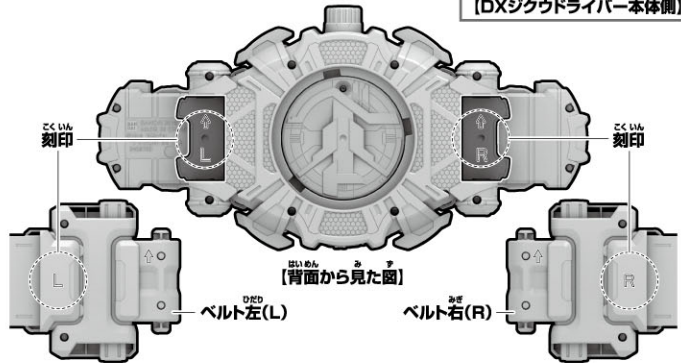

- ①ベルト右(R)の着脱ボタンを押しながら、
- ②DXジクウドライバー本体背面の凹ジョイント(R)に凸ジョイントを合わせます。

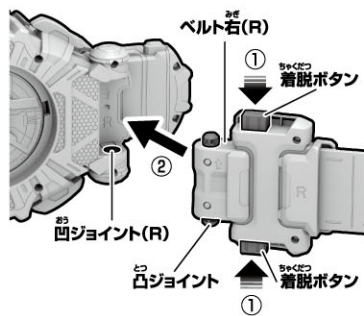

- ③着脱ボタンを離して、凹凸ジョイントをしっかりとめ込みます。
- ※ベルト左(L)も同様に行います。

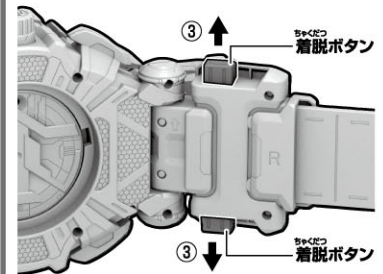

② ベルト留めの取り付け

ベルト留めにベルト左(L)を通します。

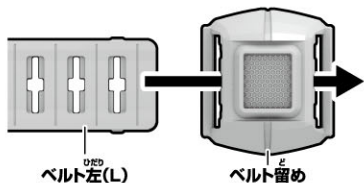

③ ベルトの調整

- ①ベルト左(L)が外側になるように腰に巻き付け、体に合わせた位置で2つの突起をはめ込みます。

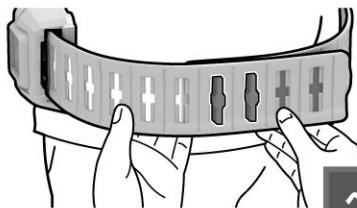

パチンと音がするまで、はめ込みます。

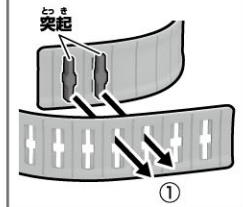

- ②ベルト留めを、ベルトが重なっている部分まで移動させます。

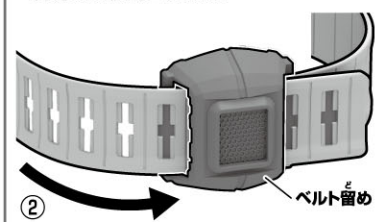

ベルトを取り外す時は…

- ①着脱ボタンを上下同時に押しながら、
 - ②ベルト右(R)を矢印の方向に引っばって取り外します。
- ※ベルト左(L)も同様にを行います。

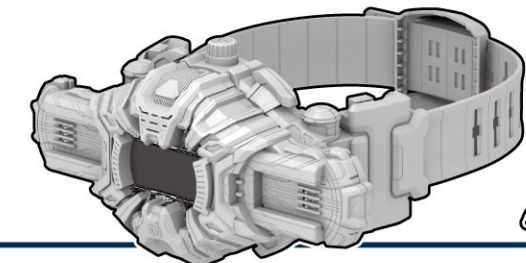
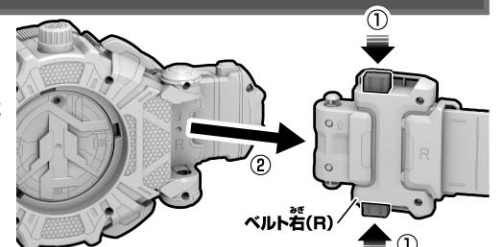

かんせい 完成!!

デラックス DXライドウォッチの単品遊び

※セット内容の状態から始めます。
※DXジオウライドウォッチを例に説明します。DXゲイツライドウォッチも同様です。

音声遊び

天面のボタンを押します。

→ボタンを押すたびに3種類の音声順に鳴り、LEDが光ります。

※音声③の後にボタンを押すと再び音声①に戻ります。

DXジオウライドウォッチの音声

音声①	(起動音)ジオウ!
音声②	ライドウォッチで戦う 時計のライダーは…ジオウだ!
音声③	タイムマジン!

DXゲイツライドウォッチの音声

音声①	(起動音)ゲイツ!
音声②	ライドウォッチで戦う 未来のライダーは…ゲイツだ!
音声③	タイムマジン!



[DXジオウライドウォッチ]



[DXゲイツライドウォッチ]

回転遊び

カバーを右に90度回転させます。
→カバーが回転して、絵柄が変わります。

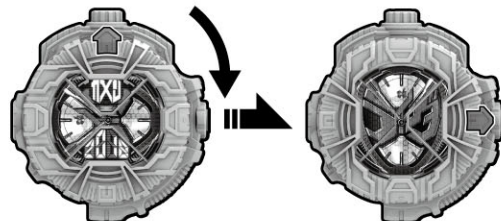

[DXジオウライドウォッチ]

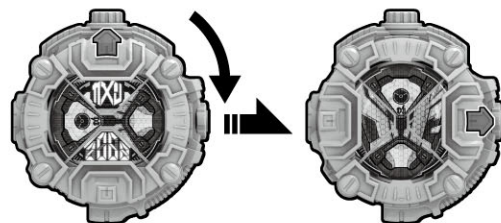

[DXゲイツライドウォッチ]

仮面ライダージオウに変身!

※説明の図ではベルト帯を省略しています。
※DXジオウライドウォッチを使用します。

変身遊び

1 カバーを右に90度回転させ、
天面のボタンを一度押します。
→音声が鳴り、LEDが光ります。

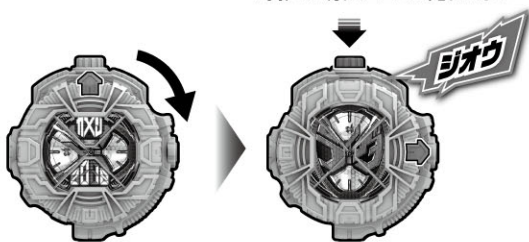

2 DXジクウドライバーのRSロットに
DXジオウライドウォッチをセットします。
図の向きにして、DXジオウライドウォッチを
DXジクウドライバーのRSロットに、
カチッと音がするまで差し込みます。

DXジクウドライバー
→装填音、待機音が鳴り、
液晶画面の表示が起動します。

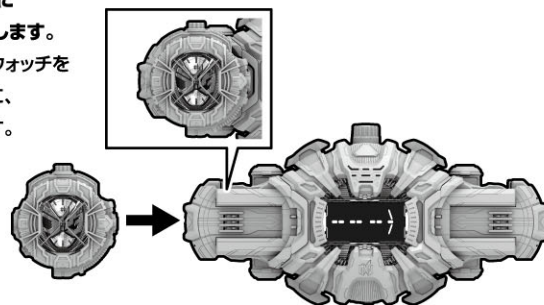

3 DXジクウドライバーの上部のアンロックボタンを
押してベルト本体のロックを解除し、
本体を傾けさせてから、1回転させます。

DXジクウドライバー

→回転完了音が鳴り、
液晶画面にアニメーションが
表示されます。

DXジオウライドウォッチ

→変身音が鳴り、LEDが光ります。

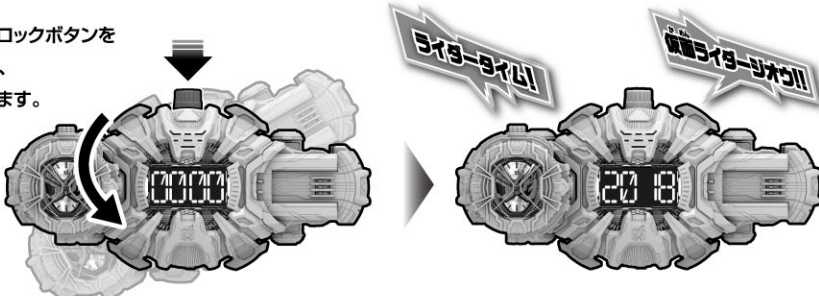

※ロックを解除すると、
図のように本体が傾きます。

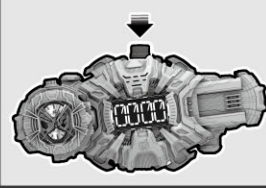

必殺技遊び

※変身遊びの後にいきます。

①DXジオウライドウォッチの
天面のボタンを押します。
→音声が鳴り、LEDが光ります。

②DXジクウドライバーの上部の
アンロックボタンを押してロックを解除し、
本体を傾けさせてから、1回転させます。

DXジクウドライバー

→回転完了音が鳴り、液晶画面に
アニメーションが表示されます。

DXジオウライドウォッチ

→必殺技音が鳴り、LEDが光ります。

※DXジオウライドウォッチのボタンを
押さずに再度回転させると、
DXジオウライドウォッチからは変身音が鳴りますが、
DXジクウドライバーの液晶画面は必殺技の表示がされます。

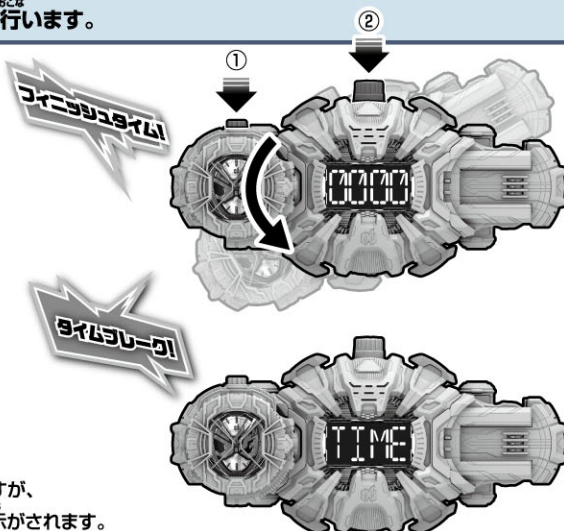

DXジオウライドウォッチの取り外し方

DXジクウドライバーのRSロット上の
ライドウォッチロックボタンを押しながら、
矢印の方向に引っ張って、取り外します。
DXジオウライドウォッチ →着脱音が鳴ります。

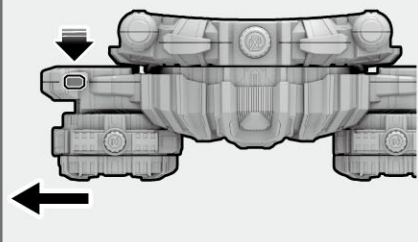

仮面ライダーゲイツに変身!

※説明の図ではベルト帯を省略しています。
 ※DXゲイツライドウォッチを使用します。

変身遊び

1 カバーを右に90度回転させ、天面のボタンを一度押します。
 →音声が鳴り、LEDが光ります。

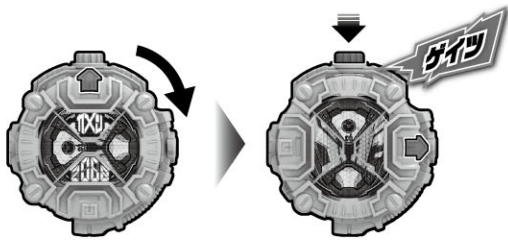

2 DXジクウドライバーのRスロットにDXゲイツライドウォッチをセットします。図の向きにして、DXゲイツライドウォッチをDXジクウドライバーのRスロットに、カチッと音がするまで差し込みます。

DXジクウドライバー
 →装填音、待機音が鳴り、液晶画面の表示が起動します。

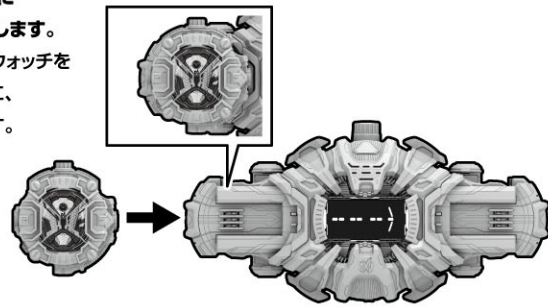

3 DXジクウドライバーの上部のアンロックボタンを押してベルト本体のロックを解除し、本体を傾けさせてから、1回転させます。

DXジクウドライバー
 →回転完了音が鳴り、液晶画面にアニメーションが表示されます。

DXゲイツライドウォッチ
 →変身音が鳴り、LEDが光ります。

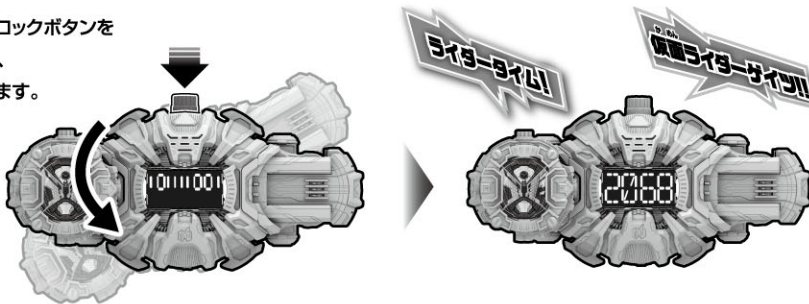

※ロックを解除すると、図のように本体が傾きます。



必殺技遊び

※変身遊びの後に行います。

1 DXゲイツライドウォッチの天面のボタンを押します。
 →音声が鳴り、LEDが光ります。

2 DXジクウドライバーの上部のアンロックボタンを押してロックを解除し、本体を傾けさせてから、1回転させます。

DXジクウドライバー
 →回転完了音が鳴り、液晶画面にアニメーションが表示されます。

DXゲイツライドウォッチ
 →必殺技音が鳴り、LEDが光ります。

※DXゲイツライドウォッチのボタンを押さずに再度回転させると、DXゲイツライドウォッチからは変身音が鳴りますが、DXジクウドライバーの液晶画面は必殺技の表示がされます。

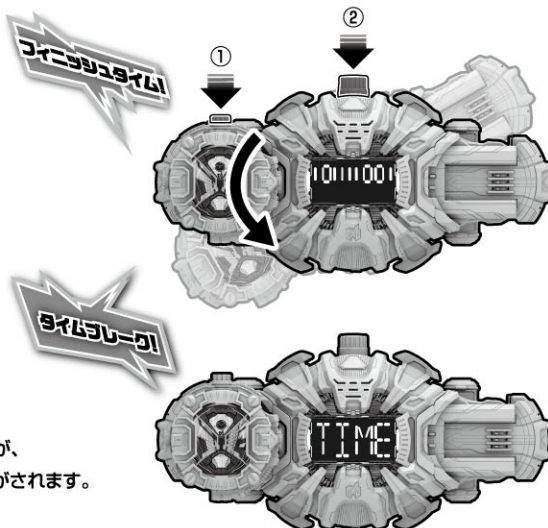

DXジオライドウォッチの取り外し方

DXジクウドライバーのRスロット上のライドウォッチロックボタンを押しながら、矢印の方向に引っ張って、取り外します。

DXゲイツライドウォッチ →着脱音が鳴ります。

