

# デラックス ロXブンブンチェンジアックス の遊び方

## セット内容

ブンブンブスター本体…1



武器…1



※WEB取扱説明書内の画像はイメージです。

### 警告 (けいこく)

保護者の方へ 必ずお読みください。

●小部品があります。誤飲・窒息の危険がありますので、3才未満のお子様には絶対に与えないでください。

### 注意 (ちゅうい)

●本商品には電子部品を使用しております。ペースメーカーをご使用の方は、本商品を身体に近づけないようご注意ください。●可動部の隙間には指などを入れないでください。はさまれてケガをする恐れがあります。●ぶつかけたり、ふりまわすなど乱暴な遊びをしないでください。●LEDの光の点滅を見続けしないでください。気分が悪くなったりする恐れがあります。●電池を誤使用すると発熱・破裂・液漏れの恐れがあります。下記に注意してください。●万一、ボタン電池を飲み込んだとき、ボタン電池から漏れた液が目に入ったときは、すぐに医師に相談してください。漏れた液が皮膚や服に付いたときは水で洗ってください。●ボタン電池は飲み込むと危険です。お子様の手の届かないところに保管してください。●飲み込んだ場合は、すぐに医師に相談してください。●ボタン電池の交換は保護者の方が行ってください。●古い電池と新しい電池、いろいろな種類の電池を混ぜて使わないでください。●＋（プラス）と－（マイナス）を正しくセットしてください。●ショートさせたり充電、分解、加熱、火の中に入れたりしないでください。●廃棄するときは、自治体の廃棄物処理の指示に従ってください。



くちにいれない

＜使用上の注意＞●本商品は精密な電子部品で構成されています。落としたり、水にぬらしたり、汚したり、分解したりしないでください。また、高温・低温になるところでの使用、保管は避けてください。●プラスチック梱包材は、開封後はすぐに捨ててください。●本商品には塗装部分がありますので、保管の際には他のもの（樹脂製品や家具、ソファ）と接触しないようにしてください。色が移る場合があります。●可動部分・取付部分を無理な方向に強く引っ張ったり、曲げたりしないでください。●変形・合体の難しいところは保護者の方が手伝ってあげてください。●発音の一部にイントネーションが違っていたり、商品の特性上聞き取りにくいものがありますが、ご了承ください。●セットされている電池はテスト用です。●ブンブンチェンジアックスには、対応している商品以外はセットしないでください。故障や破損の原因となります。

LR44 × 2

ボタン電池 (LR44) 2個使用(付)

●セットされている電池は、テスト用です。  
●武器には電池を使用しません。

●この商品には、必ず新品のボタン電池を使用してください。  
●電池がなくなるまでの連続使用時間の目安は、約90分程度となります。



## ほごしゃかた 保護者の方へ

この枠内では、本商品をご使用になるときに、  
注意していただきたいことを記載しております。  
よくお読みいただき、お子様へご説明ください。



振り回さない!!



## かくぶめいしょう 各部名称

### ブンブンブスター

しょうめん  
【正面】



はいめん  
【背面】

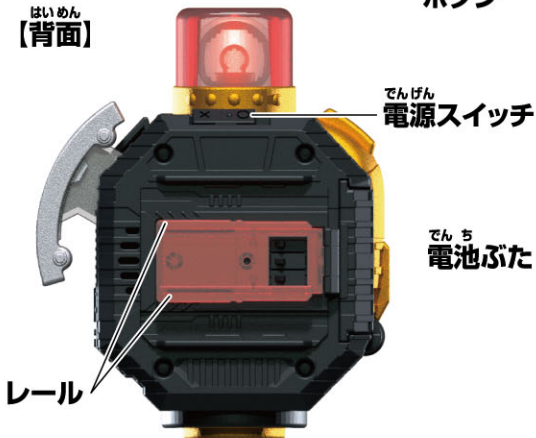

そくめん  
【側面】

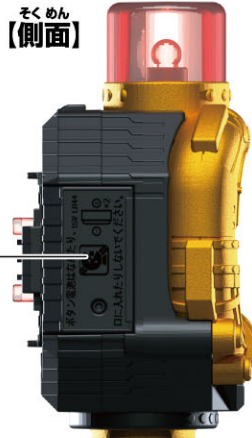

### ぶき 武器

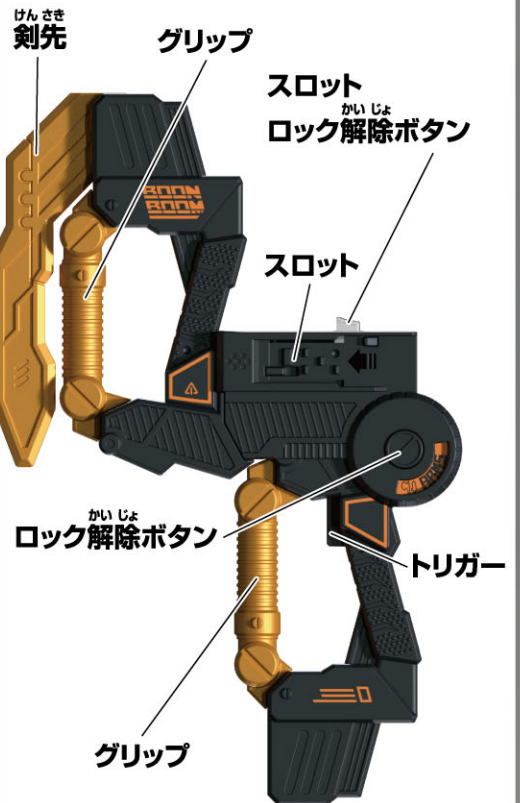

やじるしいちらん  
矢印一覧



とつけます。



とはずります。



かどう可動させます。

## ボタン電池の交換

かならほごしゃかたおこな  
※必ず保護者の方が行ってください。

※音が小さくなって聞き取りにくくなったり、音が繰り返し鳴るなどの誤動作をする場合は、すべて新しい電池に交換してください。

LR44 × 2  
ボタン電池 (LR44) 2個使用(付)  
●セットされている電池は、テスト用です。  
●武器には電池は使用しません。

### ① 電池ふたを取り外します。

①-1 本体側面の電池ふたの穴を先の細い棒などで押しながら、

①-2 電池ふたを矢印の方向にスライドさせて取り外します。

### ② ボタン電池を入れます。

古いボタン電池を取り外して、新しいボタン電池2個(LR44・別売り)をプラスマイナスに注意してセットします。

### ③ 電池ふたを戻します。

電池ふたの突起と本体のミゾを合わせ、電池ふたを閉じます。

ブンブンブスター本体

ボタン電池は上側がプラス、下側がマイナスのようにセットします。

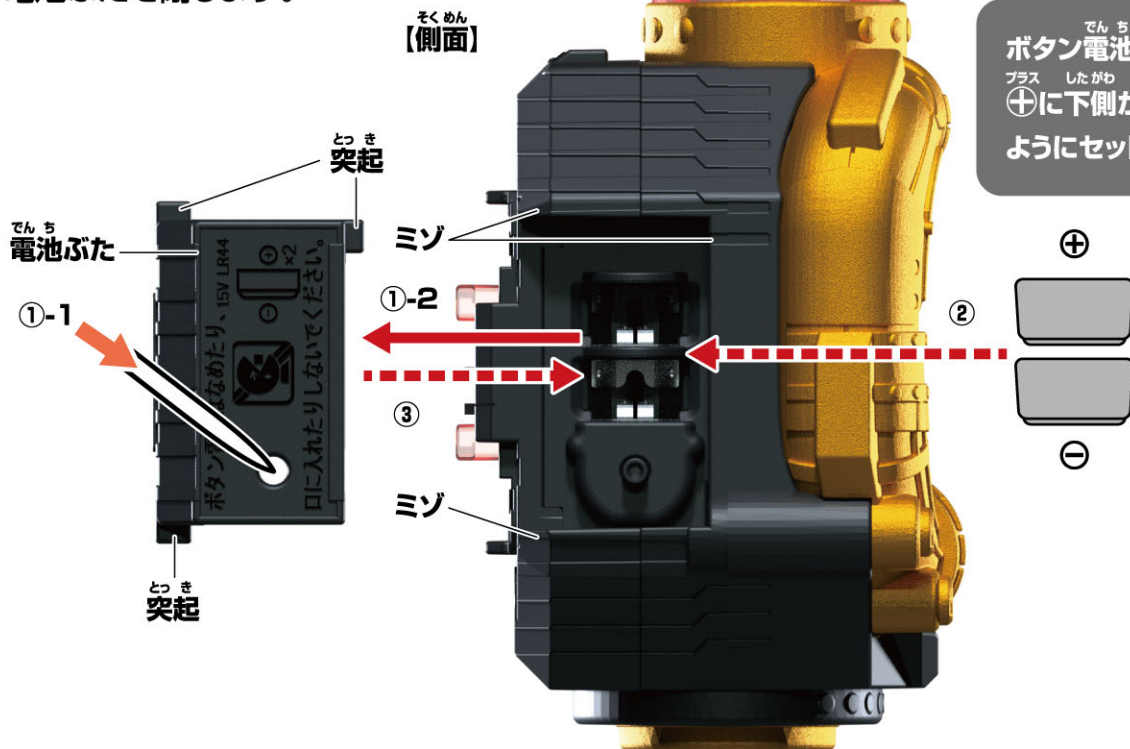

やじるしいちらん  
矢印一覧



とっつけます。



とはずります。

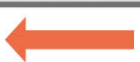

かどうさせます。

## でんげんいかけ 電源の入れ方

ブンブンブスター

ほんたいはいめん でんげん  
本体背面の電源スイッチを **○**(ON)にします。

→LEDが光り、

きどうおん「ブンブンブスター」が鳴ります。

※遊び終わった後は、必ず電源スイッチを

**X**(OFF)にしてください。

LED

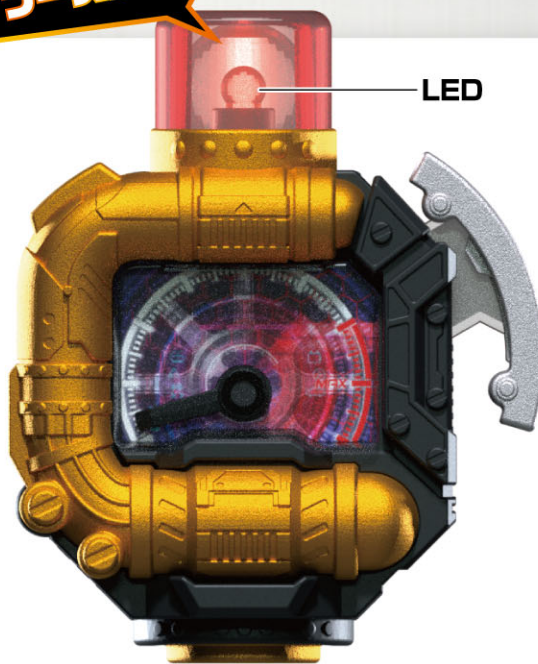

はいめん  
【背面】

OFF

ON

でんげん  
電源スイッチ

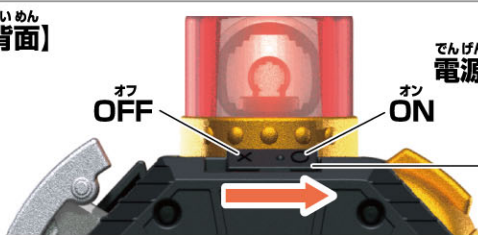

## ブンブンブスターの遊び方

※セット内容の状態から始めます。

ボタンを押します。

→LEDが光り、サイレン音が鳴ります。

ボタン



やじろしいちらん  
矢印一覧



とつけます。



とはずります。



かどうさせます。

## ブンブンチェンジアックスの遊び方

### へんしんあそ 変身遊び

※セット内容の状態から始めます。

- ① アクセルペダルを押します。  
→ LEDが光り、メーターが可動し、セリフ「ブォン!」とエンジン音が鳴ります。
- ② アクセルペダルを押します。  
→ LEDが光り、メーターが可動し、セリフ「ブォン!ブォン!」とエンジン音②が鳴ります。
- ③ アクセルペダルを押します。  
→ LEDが光り、メーターが可動し、セリフ「ブォン!ブォン!ブォン!」とエンジン音③が鳴り、LEDが点滅します。
- ④ ボタンを押します。  
→ LEDが光り、変身音が鳴ります。

ブォン!

ブォン!ブォン!

アクセルペダル

メーター

ブォン!ブォン!ブォン!

バクアゲタイヤ!  
GO!GO!GO!

やじるしいちらん  
矢印一覧



とっつけます。



とはずします。



かどう可動させます。

## ブンブンチェンジアックスの遊び方

### モードの切り替え

※セット内容の状態から  
はじめます。

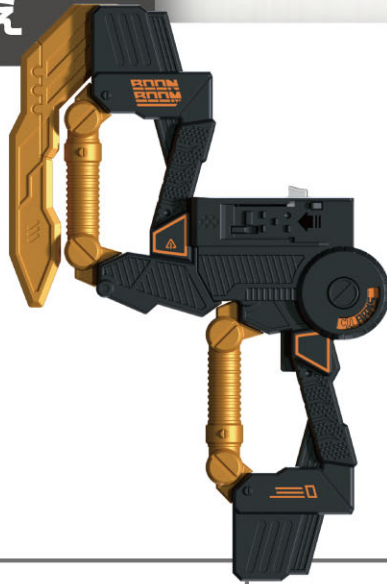

〈アックスモード〉

けんさきへんけい  
剣先を変形させます。



〈ロッドモード〉

- ① ロック解除ボタンを押しながら、  
グリップを変形させます。
- ② 剣先を変形させます。

〈ハンドルモード〉

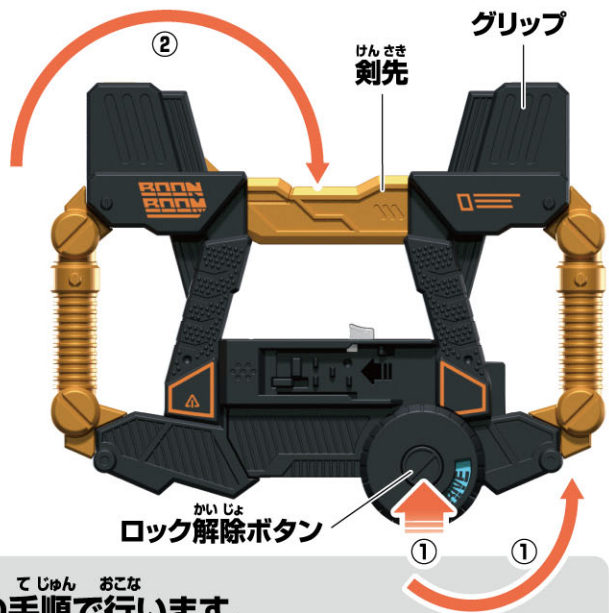

※元に戻す際は逆の手順で行います。

やじるしいちらん  
矢印一覧



とつ 取り付けます。



とはず 取り外します。



かどう 可動させます。

## ブンブンチェンジアックスの遊び方

### ぶき とつ 武器への取り付け方

※セット内容の状態から始めます。

ぶき 武器のスロットに  
ブンブンブスターの  
レールを合わせ、  
とつ 取り付けます。  
→LEDが光り、セリフ  
「ガチャコン!」が  
鳴ります。



### ブンブンブスターの取り外し方

※セット内容の状態から始めます。

※ロッドモード、  
ハンドルモードでも同様です。

スロットロック解除ボタンを  
お押ししながら、  
ブンブンブスターを  
やじるし ほうこう ひぬめ  
矢印の方向に引き抜きます。  
→取り外し音が鳴ります。

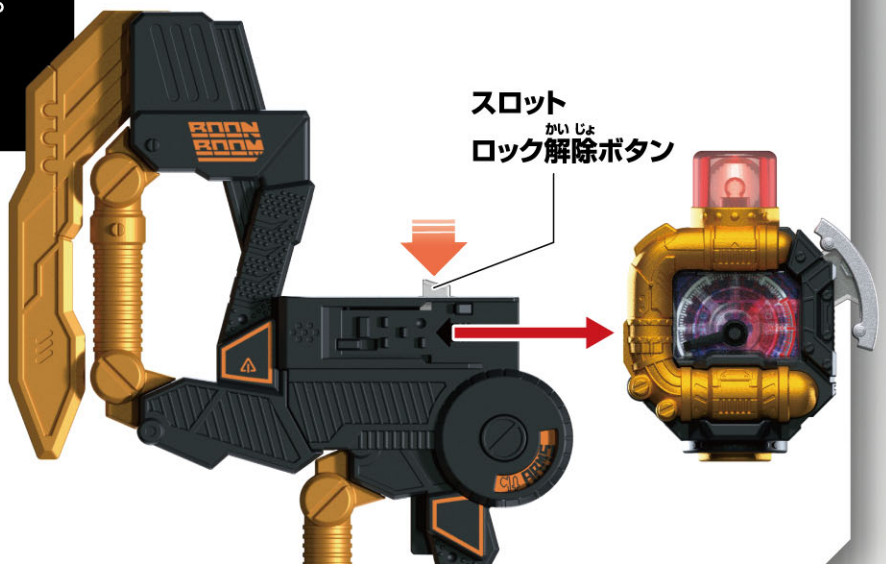

やじるしいちらん  
矢印一覧



と っ け ます。 |



と は ず 取り外します。 |



か どう 可動させます。

## ブンブンチェンジアックスの遊び方

### つうじょうこう げき あそ 通常攻撃遊び

- ※ロッドモードを例に説明します。
- ※ブンブンブスターを武器に取り付けた状態でいきます。
- ※アックスモードでも音声は同様です。
- ※別売りのブンブンチェンジャーを入れてトリガーを押しても運動しません。

トリガーを短押しします。  
→LEDが光り、攻撃音が鳴ります。

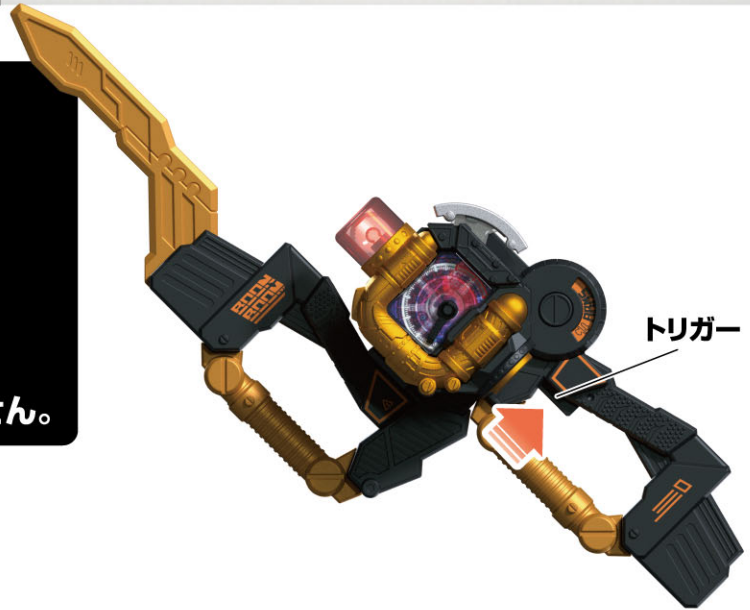

### ぶ き ひっ さつ わざ あそ 武器必殺技遊び①

- ※ロッドモードを例に説明します。
- ※アックスモードでも音声は同様です。

- ①トリガーを長押しします。  
→LEDが光り、サイレン待機音が鳴ります。
- ※トリガーを押し続けると、約30秒間サイレン待機音が鳴り続けます。
- ②トリガーを離します。  
→LEDが光り、セリフ「バクアゲクラッシュ！」が鳴り、必殺技音が鳴ります。





やじるしいちらん  
矢印一覧



とつ 取り付けます。



とはず 取り外します。



かどう 可動させます。

## ブンブンチェンジアックスの遊び方

### ぶきひっさつわざあそ 武器必殺技遊び②

※ロッドモードを例に説明します。

※アックスモードでも音声は同様です。

①アクセルペダルを押します。

→メーターが可動し、セリフ「ブォン!」と  
エンジン音①が鳴り、LEDが光ります。

②アクセルペダルを押します。

→メーターが可動し、  
セリフ「ブォン!ブォン!」と  
エンジン音②が鳴り、LEDが光ります。

③アクセルペダルを押します。

→メーターが可動し、  
セリフ「ブォン!ブォン!ブォン!」と  
エンジン音③が鳴り、LEDが光り、  
サイレン待機音が鳴ります。

④サイレン待機音が鳴っている間に  
トリガーを短押しします。

→LEDが光り、  
セリフ「バクアゲクラッシュ!」が  
鳴り、必殺技音が鳴ります。





とつ 取り付けます。



とはず 取り外します。



かどう 可動させます。

## ブンブンチェンジアックスの遊び方

### ひっさつわざあそ 必殺技遊び

- ※ハンドルモードで行います。
- ※ブンブンブスターを武器に  
取り付けた状態で行います。

- ①アクセルペダルを押します。  
→メーターが可動し、セリフ「ブォン!」と  
エンジン音①が鳴り、LEDが光ります。
- ②アクセルペダルを押します。  
→メーターが可動し、セリフ「ブォン!ブォン!」と  
エンジン音②が鳴り、LEDが光ります。
- ③アクセルペダルを押します。  
→メーターが可動し、  
セリフ「ブォン!ブォン!ブォン!」と  
エンジン音③が鳴った後、サイレン音が鳴り、  
セリフ「ブンブンクラッシュ!」と  
ロボ必殺技音が鳴り、LEDが光ります。



やじるしいちらん  
矢印一覧



とつ 取り付けます。



とはず 取り外します。



かどう 可動させます。

## ブンブンチェンジアックスの遊び方

### ハンドル遊び

- ※ハンドルモードで行います。
- ※ブンブンブスターを武器に取り付けた状態で行います。

ボタンを押すたびに、表の順番で音声の再生と停止を繰り返します。



順番	音声
①	セリフ「バクアゲットオン!」+ポリスドライブ音
②	セリフ「バクアゲットオン!」+ビルガードドライブ音

※②のあとは①に戻ります。

やじるしいちらん  
矢印一覧



とっつけます。



とはずります。



かどうさせます。

デラックス  
DXブンブンジャーロボ(別売り)との連動  
べつ う れん どう

ひっさつわざあそ  
ロボ必殺技遊び

※ブンブンジャーロボポリスを  
さんごう せつめい  
参考に説明します。  
※セット内容以外は  
ないよう いがい  
別売りです。

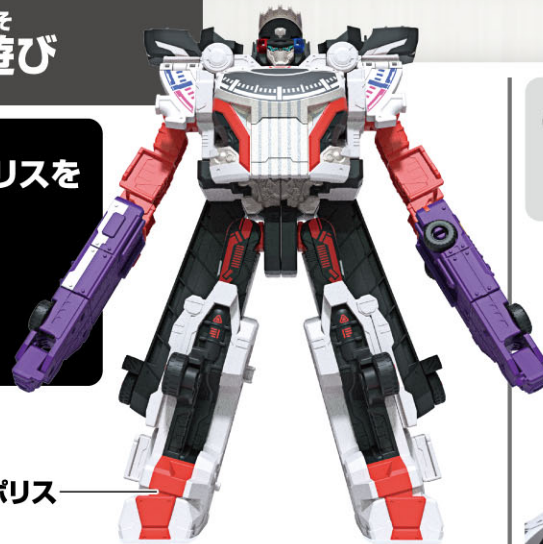

ブンブンジャーロボポリス

せなか  
①背中パーツを  
す へんけい  
図のように変形させます。



②レールパーツ同士を  
く あ  
組み合わせます。

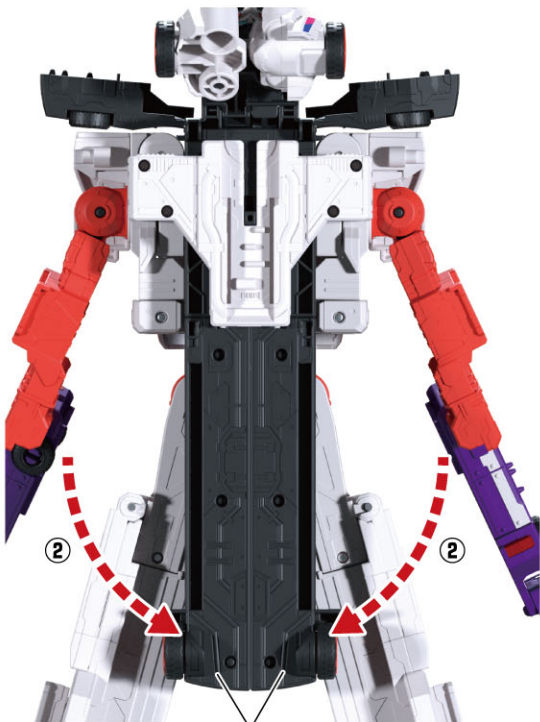

レールパーツ

せなか も あ じょうたい こてい  
③-1背中パーツを持ち上げた状態で固定させます。  
③-2ブンブンブースターを取り付けます。  
→LEDが発光して、取り付け音が鳴り、  
ひっさつわざたい き おん な  
ロボ必殺技待機音が鳴ります。

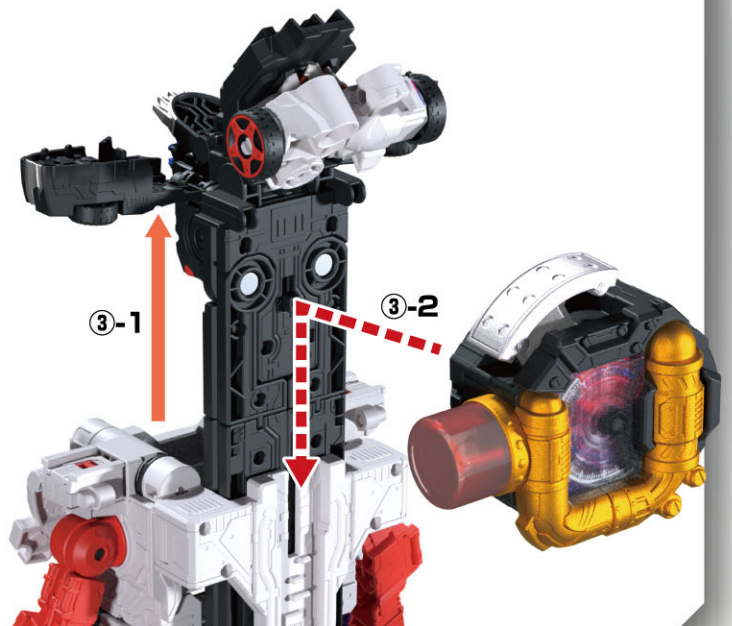

し  
次ページに続きます。

やじるしいちらん  
矢印一覧



とっつけます。



とはずり外します。

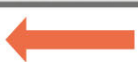

かどう可動させます。

デラックス  
DXブンブンジャーロボ(別売り)との連動

ぜん前ページの続きです。

④ 背中パーツを下ろします。

⑤ レールパーツを  
変形させます。

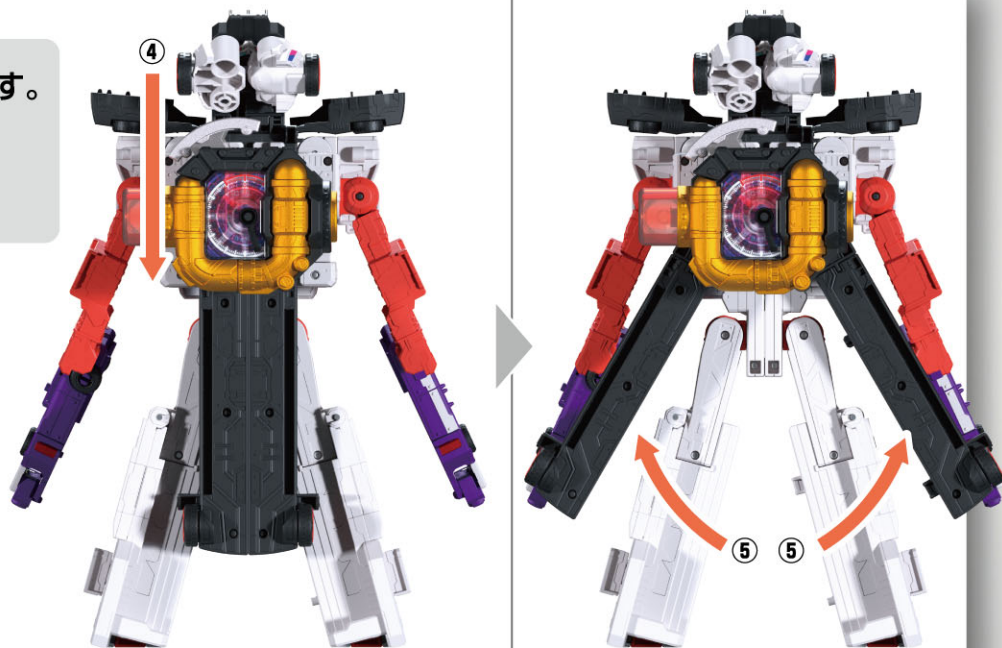

⑥ アクセルペダルを押します。

→メーターが可動し、セリフ「ブォン!」と  
エンジン音①が鳴り、LEDが光ります。

⑦ アクセルペダルを押します。

→メーターが可動し、セリフ「ブォン!ブォン!」と  
エンジン音②が鳴り、LEDが光ります。

⑧ アクセルペダルを押します。

→メーターが可動し、  
セリフ「ブォン!ブォン!ブォン!」と  
エンジン音③が鳴った後、  
セリフ「ブンブンクラッシュ!」と  
ロボ必殺技音が鳴り、LEDが光ります。

ブォン!

ブォン!ブォン!

ブォン!ブォン!ブォン!

ブンブンクラッシュ!



じ次ページに続きます。

やじるしいちらん  
矢印一覧



とつ 取り付けます。



とはず 取り外します。

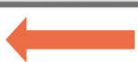

かどう 可動させます。

## デラックス DXブンブンジャーロボ(別売り)との連動

ぜん 前ページの続きです。

さい ど ひっさつわざあそ おこな ととき  
再度必殺技遊びを行いたい時

ひっさつわざあそ おこな あと はじ  
※必殺技遊びを行った後から始めます。

お  
ボタンを押します。

ひか おん  
→LEDが光り、サイレン音が  
な あと ひっさつわざたい き おん な  
鳴った後、必殺技待機音が鳴ります。

あと そう さ ひっさつわざあそ  
※後の操作はロボ必殺技遊び

つづ  
⑥に続きます。

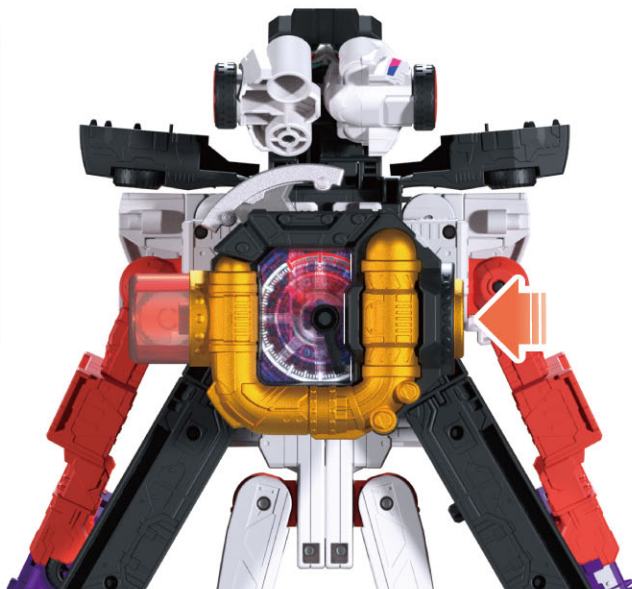

やじるしいちらん  
矢印一覧



とつ 取り付けます。



とはず 取り外します。

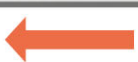

かどう 可動させます。

デラックス  
DXブンブンジャーロボ(別売り)との連動  
べつ う れん どう

とはず かつ  
ブンブンブースターの取り外し方

① レールパーツ同士を  
くあ 組み合わせます。

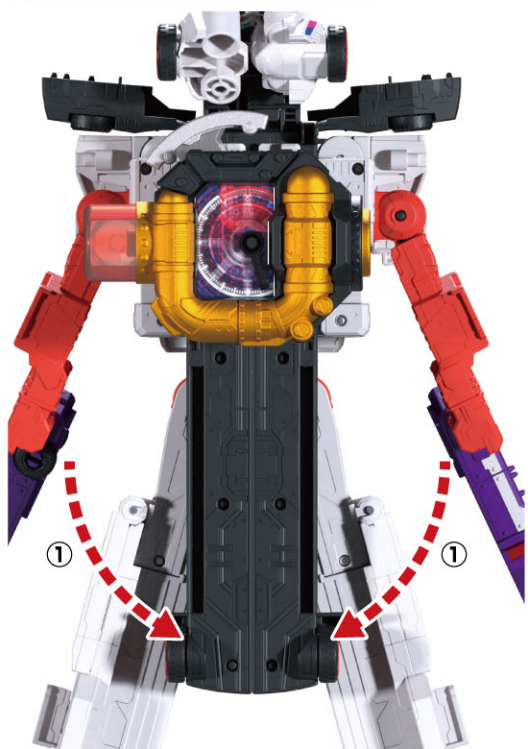

②-1 背中パーツを持ち上げた状態で固定させます。

②-2 ブンブンブースターを  
やじるし ほうこう ひぬ  
矢印の方向に引き抜きます。

とはず おん な  
→ 取り外し音が鳴ります。

