

単4 ×6
 単4乾電池G本使用(別売り)
 ●アルカリ電池専用

・この商品には、必ず新品のアルカリ電池を使用してください。
 ・電池がなくなるまでの連続使用時間の目安は、約120分程度となります。

使用推奨電池

- ・Panasonic アルカリ乾電池単4形 LR03XJ
- ・TOSHIBA アルカリ乾電池アルカリ1単4形 LR03AN
- ・Panasonic 乾電池エボルタNEO単4形 LR03NJ
- ・三菱電機 アルカリ乾電池EX単4形 LR03EXR

セット内容

バックル…1 ベルト本体・ベルト左(L)…1 ベルト右(R)…1 ベルト留め…1 ライドケミートレカ…4種各1枚 レジェンドカメンライザー…1

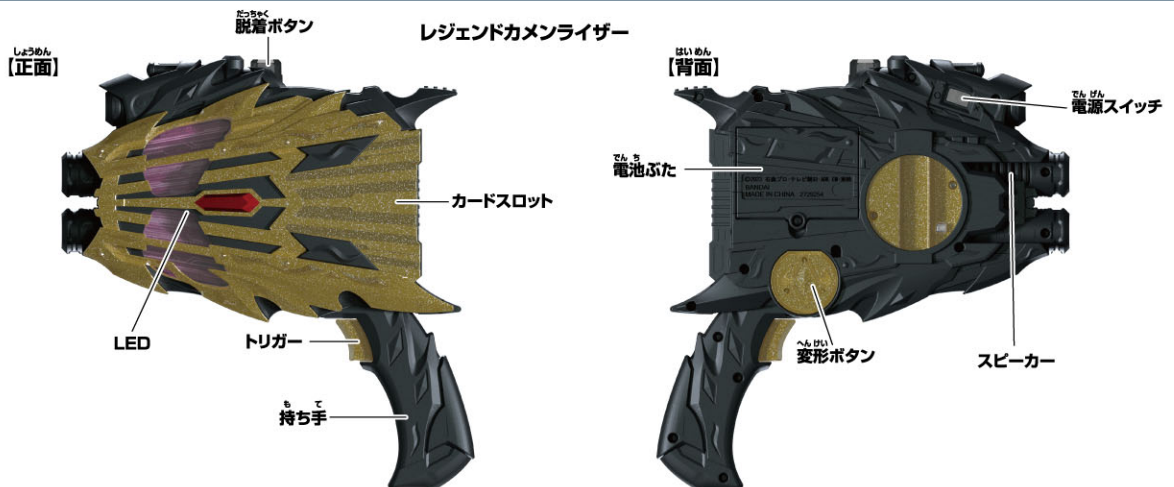
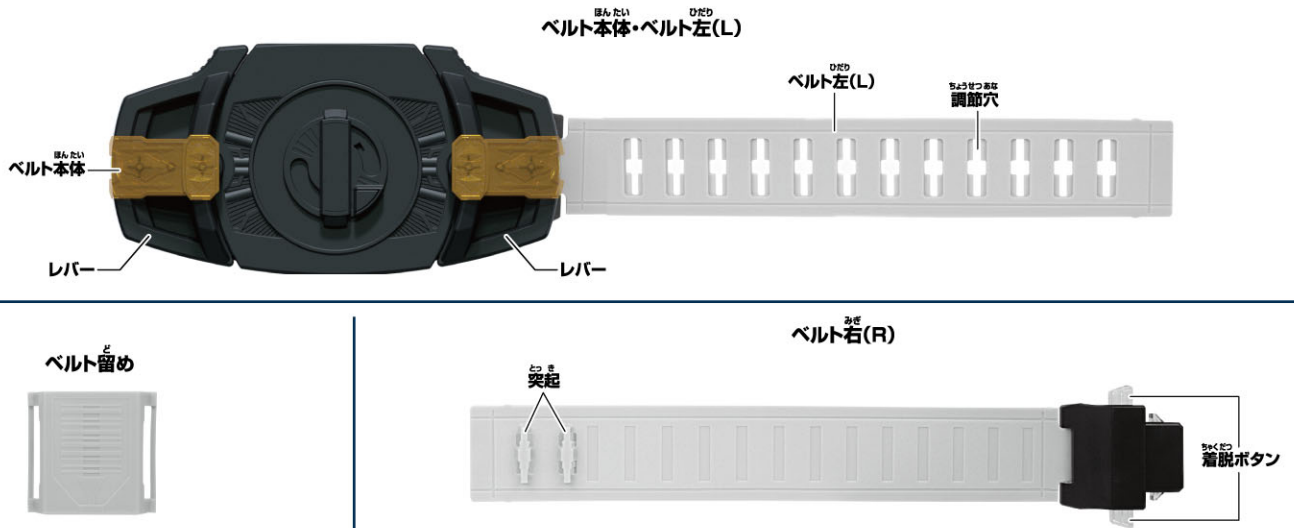
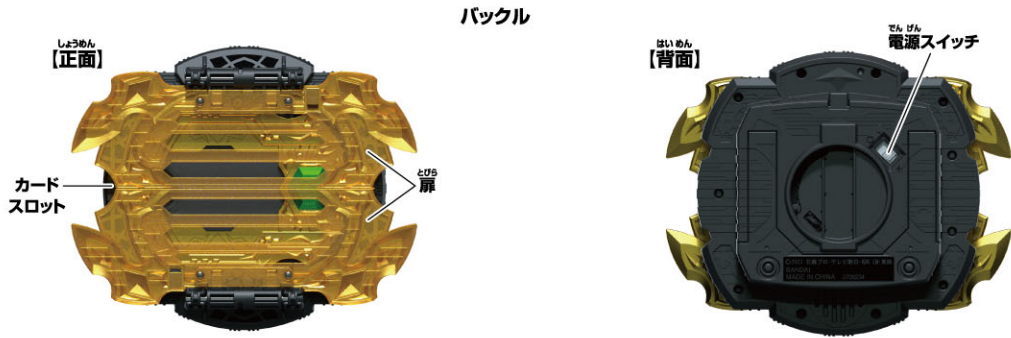
各部名称

警告 (けいこく)

保護者の方へ 必ずお読みください。

●小部品があります。誤飲・窒息の危険がありますので、3才未満のお子様には絶対に与えないでください。

注意 (ちゅうい)

《電池を誤使用すると発熱・破裂・液漏れの恐れがあります。下記に注意してください》●二次電池(充電式電池)は、絶対に使用しないでください。

●古い電池と新しい電池、いろいろな種類の電池を混ぜて使わないでください。●＋(プラスマイナス)を正しくセットしてください。●遊んだ後は必ずスイッチを切り電池をはずしてください。電池を入れたままにしておくと、液漏れの恐れがあります。●ショートさせたり充電、分解、加熱、火の中に入れてたりしないでください。●万一、電池から漏れた液が目に入ったときはすぐに大量の水で洗い、医師に相談してください。皮膚や服に付いた時は水で洗ってください。●廃棄するときは、自治体の廃棄物処理の指示に従ってください。●電池の交換は保護者の方が行ってください。

●ぶつけたり、ふりまわすなど乱暴な遊びをしないでください。●本商品には電子部品を使用しております。ペースメーカーをご使用の方は、本商品を身体に近づけないようご注意ください。●可動部分には指などを入れないでください。はさまれてケガをする恐れがあります。●LEDの光の点滅を見続けしないでください。気分が悪くなったりする恐れがあります。



くちにいけない

使用上の注意

●本商品は精密な電子部品で構成されています。落としたり、水にぬらしたり、汚したり、分解したりしないでください。また、高温・低温になる所での使用、保管はさけてください。●プラスチック梱包材は開封後すぐに捨ててください。●本商品を樹脂製のソファやシート、タイルなどの上に置かないでください。長時間接触していると色が移る場合があります。●可動部分・取付部分を無理な方向に強く引っ張ったり、曲げたりしないでください。●発音の一部にイントネーションが違っていたり、商品の特性上聞き取りにくいものがありますが、ご了承ください。●誤動作した場合は本体の電源スイッチを入れ直してください。●レジェンドドライバー、レジェンドカメンライザーにはライドケミートレカ以外は入れないでください。●折れたり、破れたりしたライドケミートレカは使用しないでください。破損の原因となります。●ライドケミートレカが傷ついたり、汚れていると読み取りができない場合があります。ご注意ください。●ライドケミートレカをレジェンドドライバー、レジェンドカメンライザーなどの玩具にセットして遊ぶ際、カードに傷がつく恐れがあります。ご了承ください。●回転部分に指や髪の毛や衣服などをはさまないように注意してください。

レジェンドライバーの乾電池の入れ方

※必ず保護者の方が行ってください。

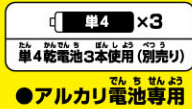

●この商品には、必ず**新品のアルカリ電池**を使用してください。
 ●使いかけの電池や異なる種類の電池を混ぜて使った場合、誤作動が起きたり、通常よりも早く電池が切れる場合があります。
 ●電池がなくなるまでの**連続使用時間の目安は、約120分程度**となります。
 ●同じ音(特に、起動音)を繰り返したり、音声が途中で止まる場合は電池切れの可能性が高いため、**新品のアルカリ電池に交換してください。**

※電源スイッチがX(OFF)になっていることを確認してください。 ※カードが読み取りにくくなった場合や、音が小さくなって聞きとりにくくなったり、音が繰り返し鳴るなどの誤動作をする場合、LEDの発光が弱くなった場合は、すべて新しい電池に交換してください。

①電池ぶたを取り外します。

- ①-1 バックル背面の電池ぶたのネジを
 ⊕または、⊖ドライバーで矢印の方向に回し、
 ①-2 電池ぶたを取り外します。

- ②乾電池を入れます。
 単4乾電池3本(別売りの⊕⊖を
 それぞれ間違えないように入れます。

- ③電池ぶたを戻します。
 電池ぶたの突起とバックル背面のミソを
 合わせ、電池ぶたのネジを
 ①-1と逆方向に回して閉じます。

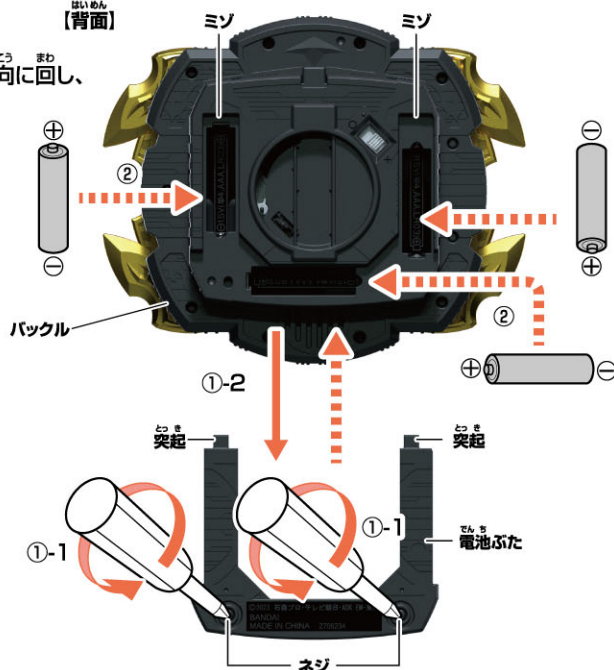

電源の入れ方

バックル背面の電源スイッチをO(ON)にします。
 →起動音が鳴ります。

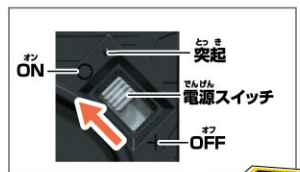

※遊び終わった後は、必ず電源スイッチをX(OFF)にしてください。

レジェンドライバーの組み立てと装着の仕方

※セット内容の状態から始めます。

1 ベルト本体・ベルト左(L)・ ベルト右(R)の取り付け

ベルト本体背面のディテール面と
 ベルト右(R)のディテール面を
 合わせてください。

※ベルト本体・ベルト左(L)は一体の状態になります。

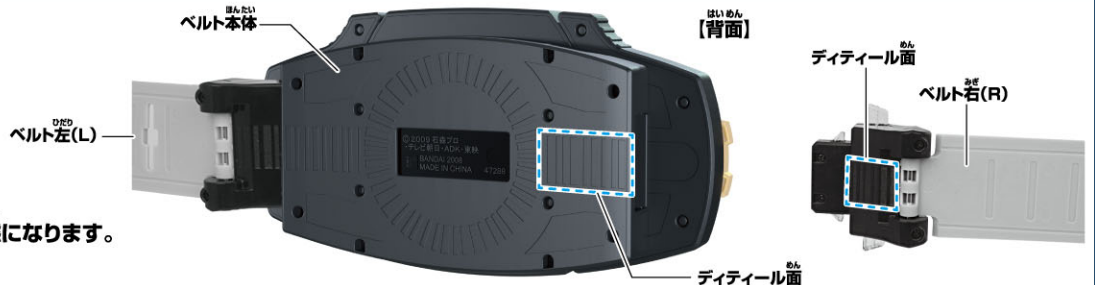

- ①ベルト右(R)の着脱ボタンを押しながら、
 ②ベルト本体背面の凹ジョイント(R)に
 凸ジョイント(R)を合わせます。

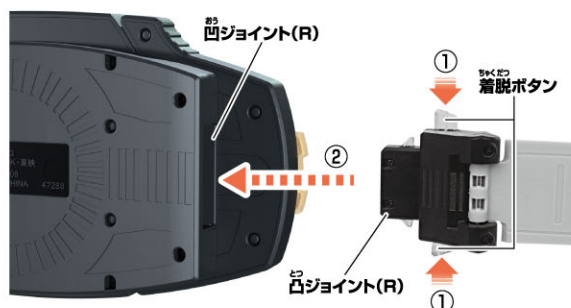

- ③着脱ボタンを離して、凹凸ジョイントを
 しっかりとめ込みます。

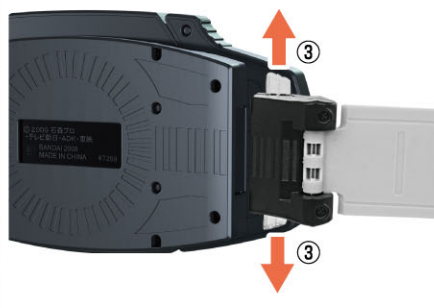

- 2 ベルト左(L)にベルト留めを通します。

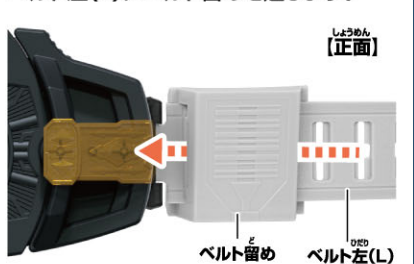

3 ベルトの調整

① ベルト左(L)が外側になるように腰に巻き付け、体に合わせた位置で2つの突起をはめ込みます。

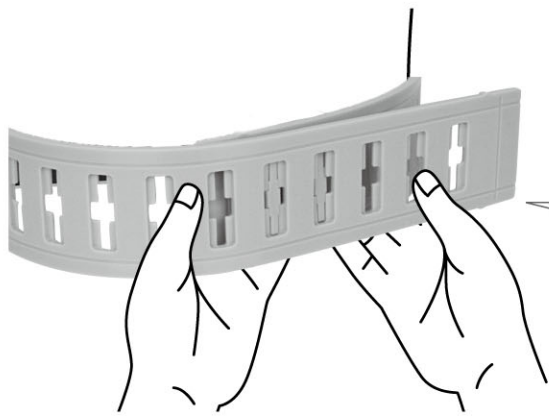

② ベルト留めをベルトが重なっている部分まで移動させます。

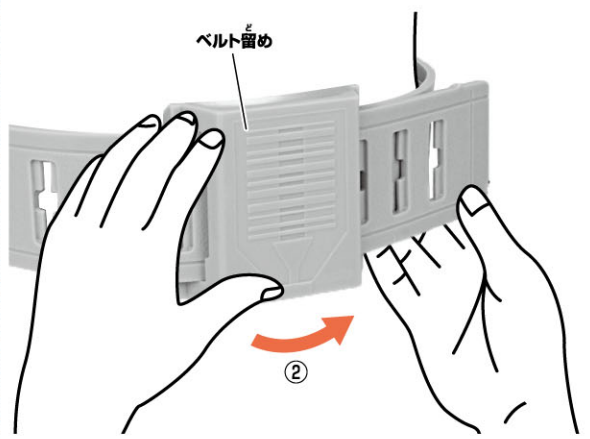

4 ベルト・バックルの取り付け

※ベルト帯を省略しています。
 ベルトのレバーを閉じている状態にし、バックルを横向きの状態にします。
 ※レバーを開いた状態・バックルを立てた状態で取り付けるとバックルを回転させる際にパーツが干渉し避べなくなります。

※この状態でバックルを取り付けてください。

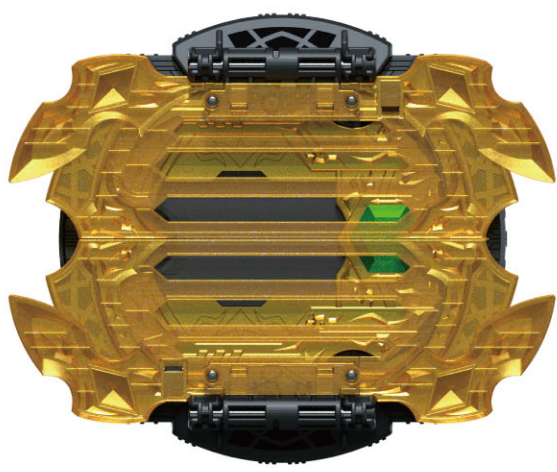
- ①バックルの着脱ボタンを押しながら、
- ②ベルト正面の凸ジョイントに凹ジョイントを合わせます。

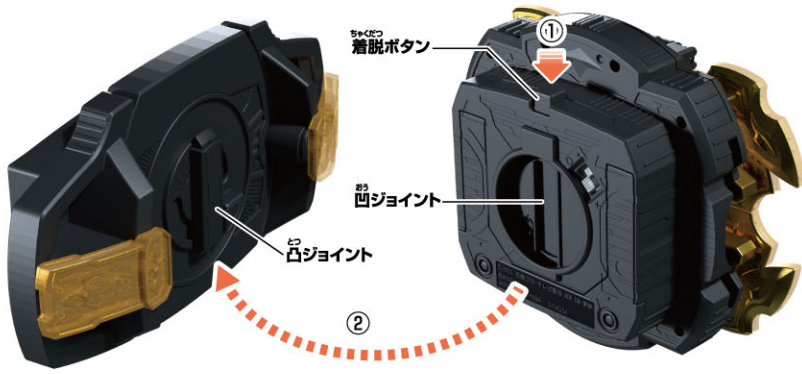

- ③着脱ボタンを離して、凹凸ジョイントをしっかりとめ込みます。



レジェンドライバー
本体の完成!

ベルトの取り外し方

- ①着脱ボタンを上下同時に押しながら、
- ②ベルト右(R)を矢印の方向に引っばって取り外します。

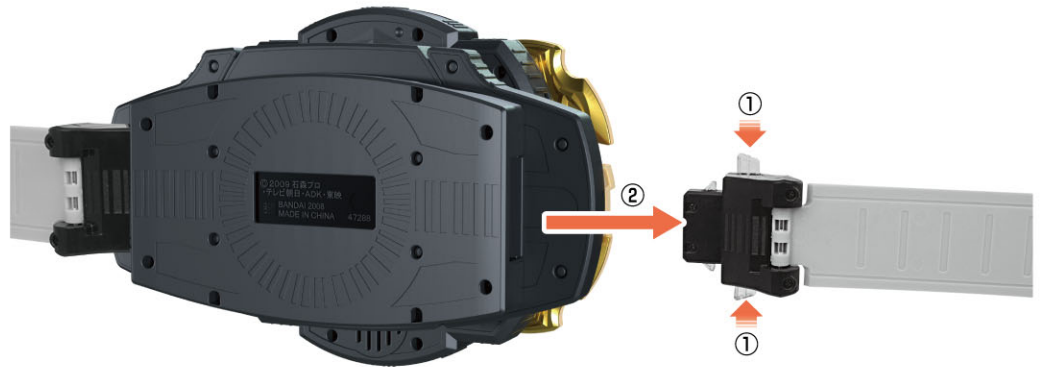

バックルの取り外し方

- ①着脱ボタンを押しながら、
- ②バックルを矢印の方向に引っばって取り外します。

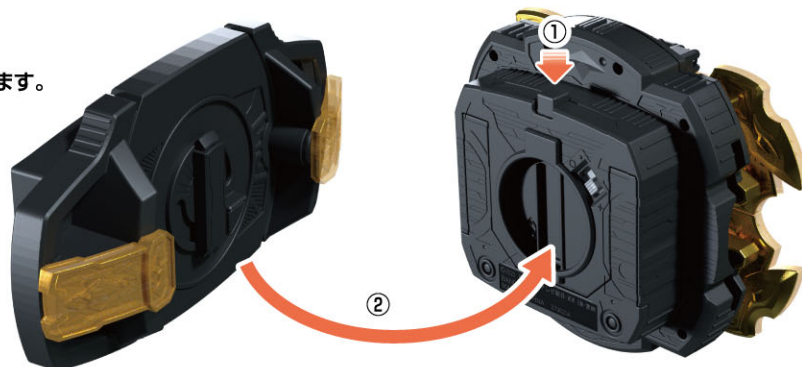

レジェンドカメンライザーの乾電池の入れ方

※必ず保護者の方が行ってください。

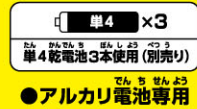

この商品には、必ず**新品のアルカリ電池**を使用してください。
 使いかけの電池や異なる種類の電池を混ぜて使った場合、誤作動が起きたり、通常よりも早く電池が切れる場合があります。
 電池がなくなるまでの**連続使用時間の目安は、約120分程度**となります。
 同じ音(特に、起動音)を繰り返したり、音声が途中で止まる場合は電池切れの可能性が高いため、
 新品のアルカリ電池に交換してください。

※電源スイッチが**X(OFF)**になっていることを確認してください。 ※**カードが読み取りにく**なった場合や、音が小さくなって聞き取りにくくなったり、音が繰り返し鳴るなどの誤動作をする場合、LEDの発光が弱くなった場合は、すべて新しい電池に交換してください。

①電池ふたを取り外します。

①-1 レジェンドカメンライザー背面の電池ふたのネジを
 ⊕または、⊖ドライバーで矢印の方向に回し、

①-2 電池ふたを取り外します。

②乾電池を入れます。

単4乾電池3本(別売りの⊕⊖をそれぞれ間違えないように入れます。

③電池ふたを戻します。

電池ふたの突起とレジェンドカメンライザーのミゾを
 合わせ、電池ふたのネジを

①-1と逆方向に回して閉じます。

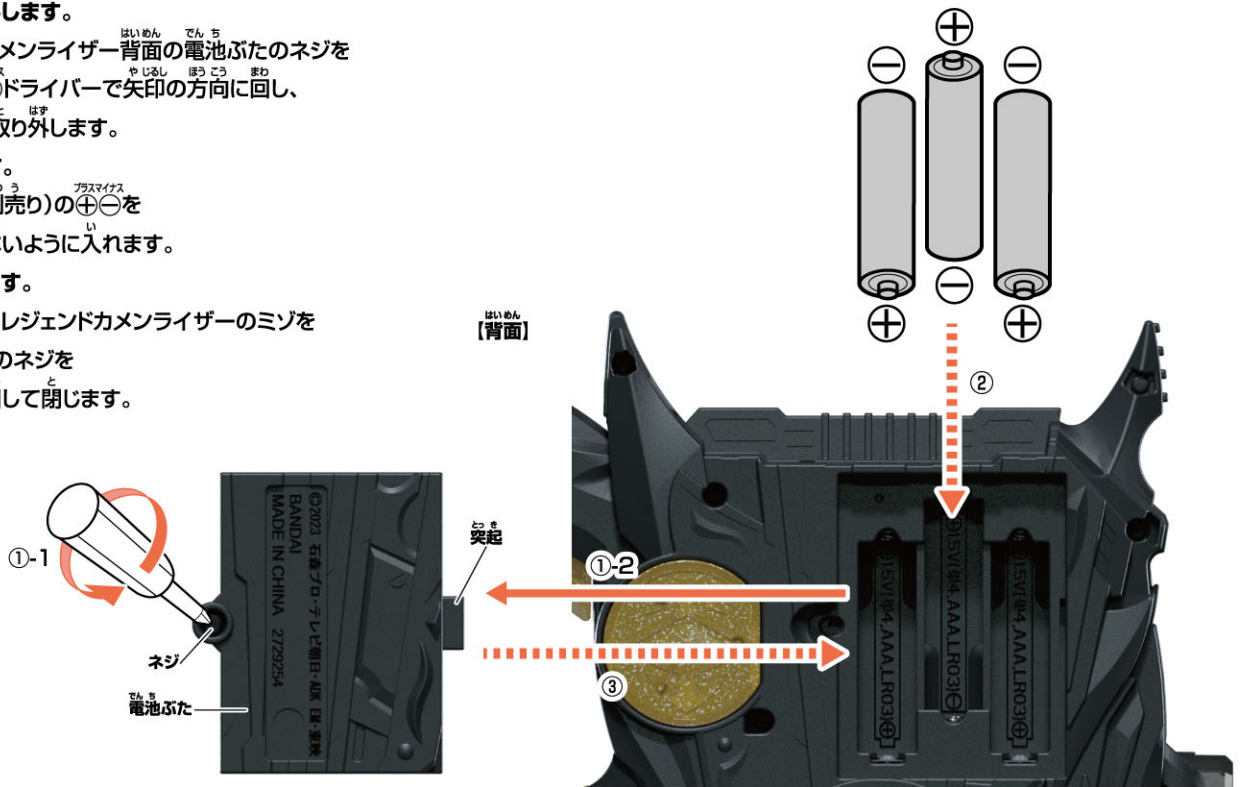

電源の入れ方

レジェンドカメンライザー背面の電源スイッチを**O(ON)**にします。
 →「起動音」が鳴ります。

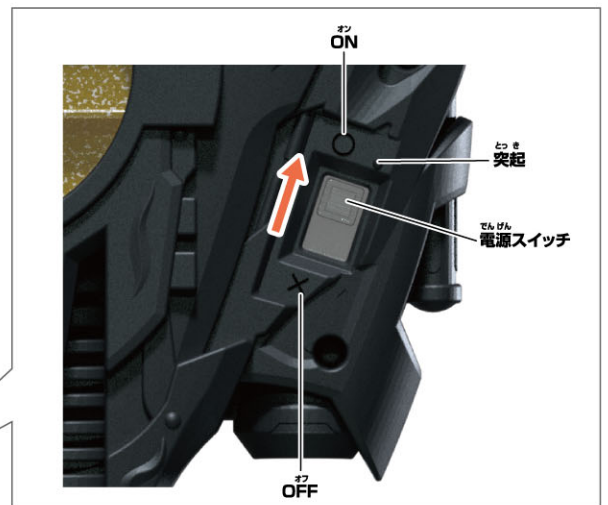

仮面ライダーレジェンドに変身!

※レジェンドライバーのバックルを横に向けた状態で行います。



変身遊び

- 1 画像のカードを図の向きに合わせて、レジェンドドライバーのカードスロットにセットします。
→LEDが発光して「カード名」と「変身待機音」が鳴ります。



- 2 左右のレバーを引きます。
→バックルが回転し、扉が開き、LEDが発光して「変身音」が鳴ります。

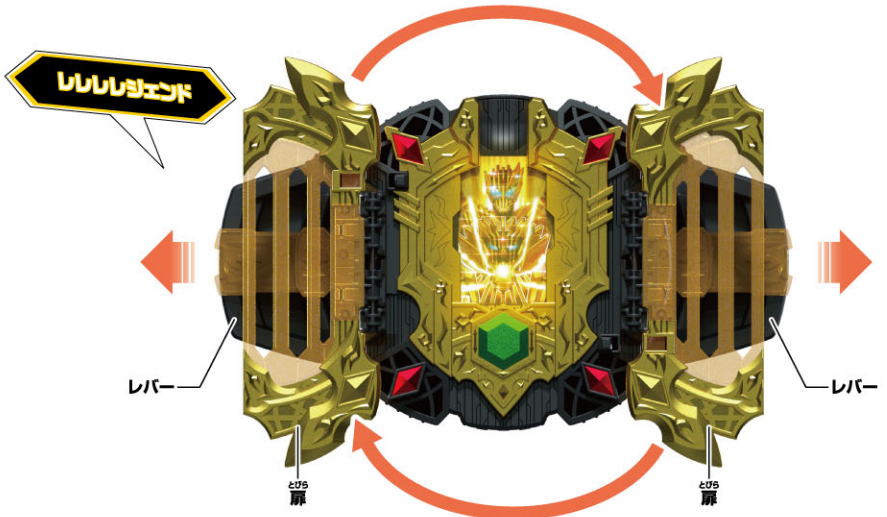

必殺技遊び

※変身遊びの後に行います。

- 1 左右のレバーを押し込みます。
→バックルが回転し、LEDが発光して「必殺技待機音」が鳴ります。

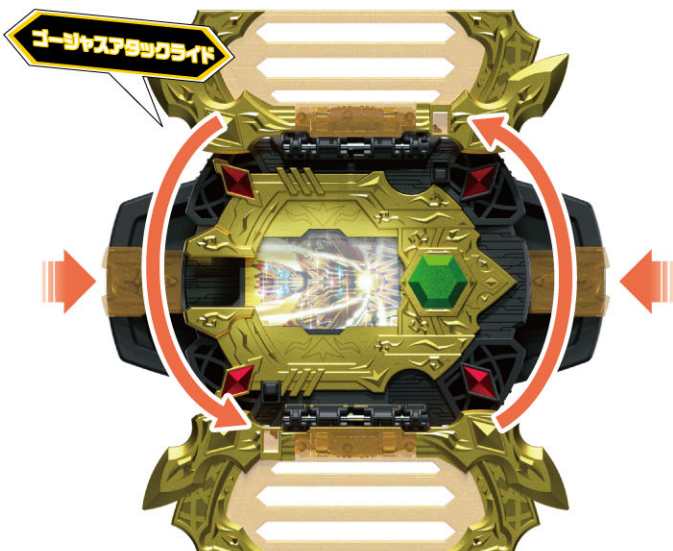

- 2 左右のレバーを引きます。
→バックルが回転し、LEDが発光して「必殺技音」が鳴ります。

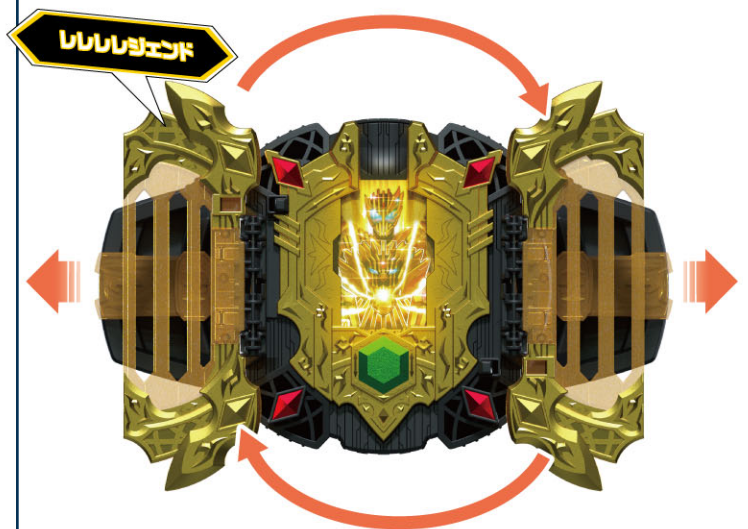

カードの取り出し方

- 1** 左右のレバーを押し込みます。
→バックルが回転し、LEDが発光します。

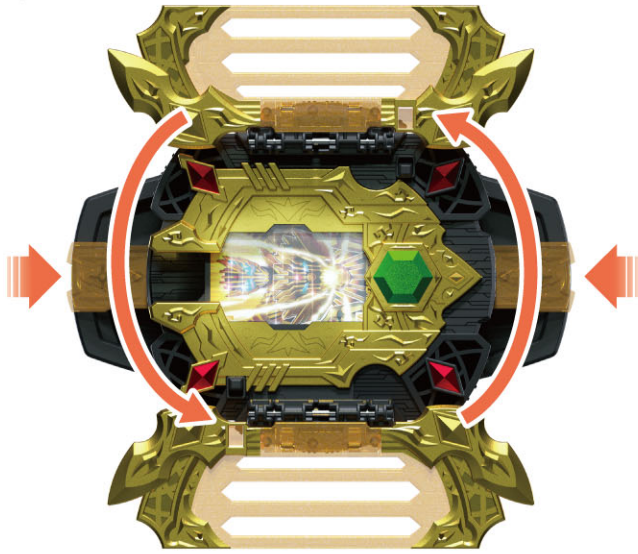

- 2** バックルが横の状態にカードを手で引き抜きます。
→LEDが発光して「カード脱着音」が鳴ります。

※「カード脱着音」が鳴らない場合、ベルト側がカードを抜き出したと認識していない可能性がありますので再度カードをセットして、ゆっくりカードを抜き取ってください。

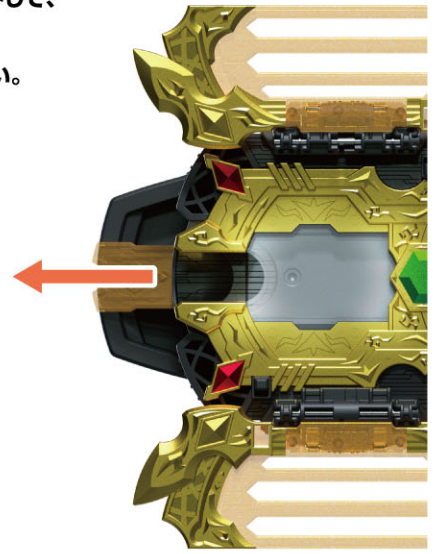
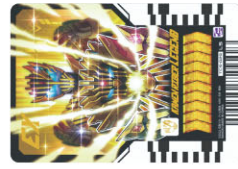

劇中BGMを鳴らす!

※カードをセットしないでレジェンドライバーのバックルを横に向けた状態で行います。

- 左右のレバーを引きます。
→バックルが回転し、扉が開き、

LEDが発光して「劇中BGM」が鳴ります。

※劇中BGMは約90秒間流れます。

※劇中BGMが鳴っている最中も変身・必殺技遊びは可能です。

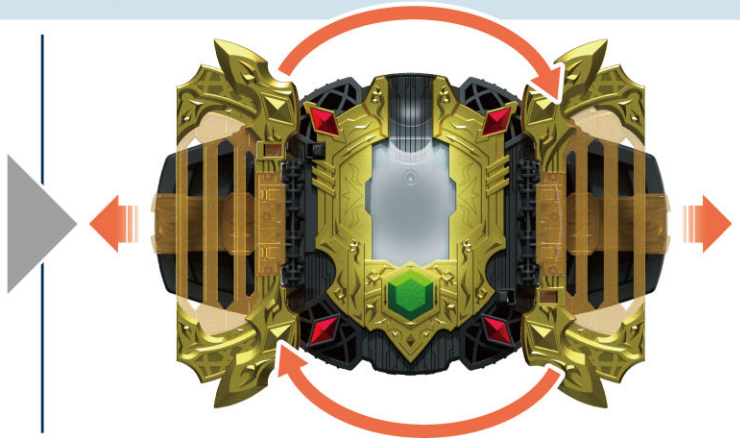

劇中BGMの止め方

- カードをセットしない状態で左右のレバーを引きます。
→バックルが回転し、LEDが発光して「劇中BGM」が止まります。

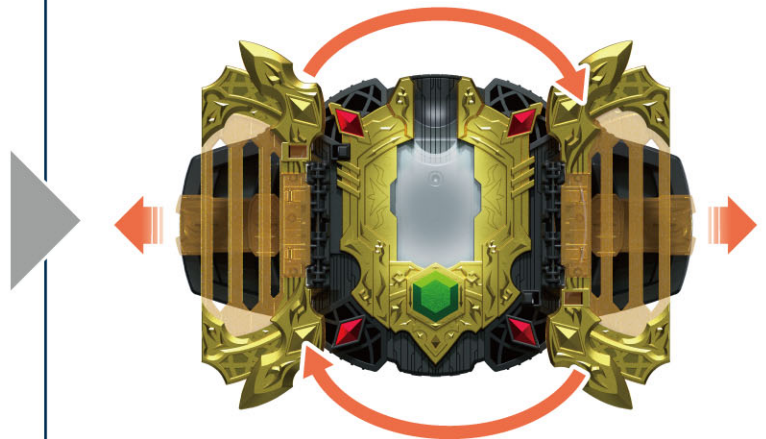
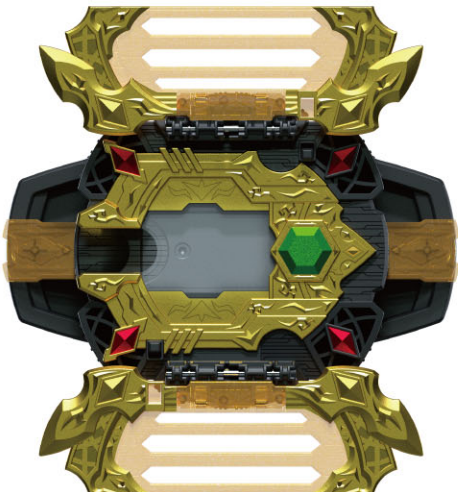

レジェンドライバーの扉の閉じ方

① 左右のレバーを押し込みます。
 →バックルが回転します。

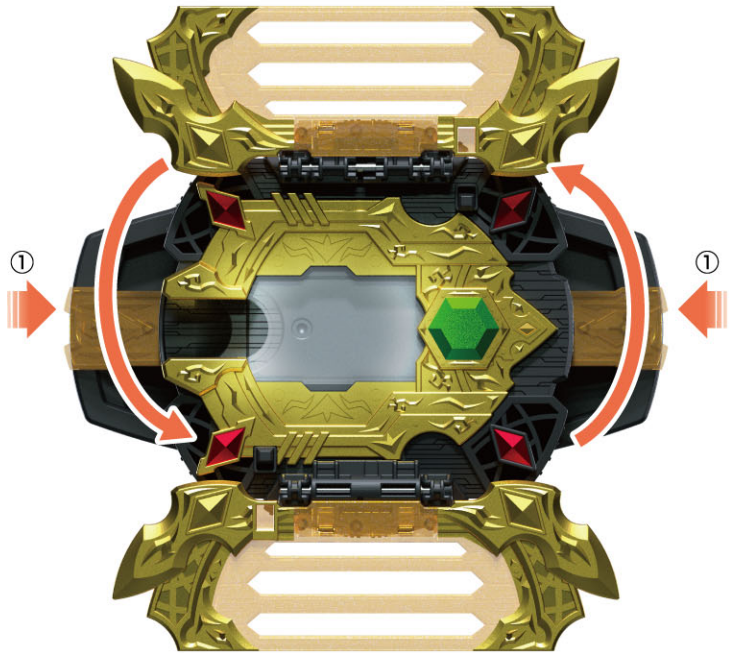

② 手で扉を閉じます。

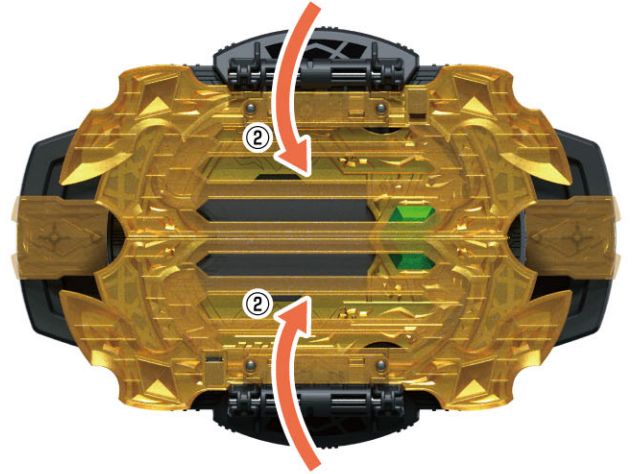

レジェンドライバーの扉が外れた場合

バックルの凸ジョイントに扉の凹ジョイントを取り付けてください。

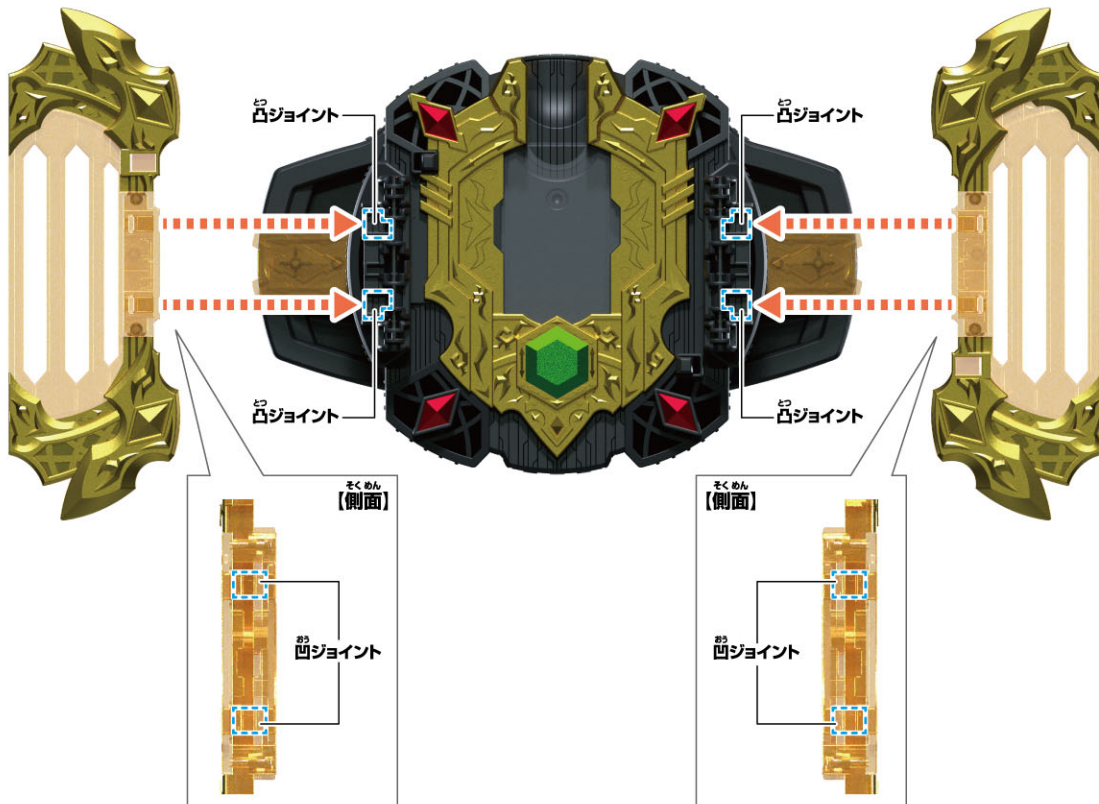

レジェンドカメンライザーの遊び方

※セット内容の状態から始めます。

通常攻撃遊び

トリガーを引きます。

→LEDが発光して銃撃音が鳴ります

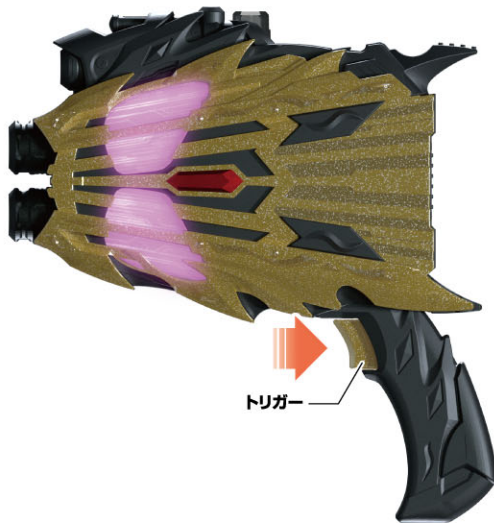

必殺技遊び

①画像のカードを図の向きに合わせて

カードスロットにセットします。

→LEDが発光し、
「ファイナルケミーライド音」と待機音Aが鳴ります。

②トリガーを引きます。

→LEDが発光し、銃撃音と待機音Bが鳴ります。

③もう一度トリガーを引きます。

→LEDが発光し、必殺技音が鳴ります。

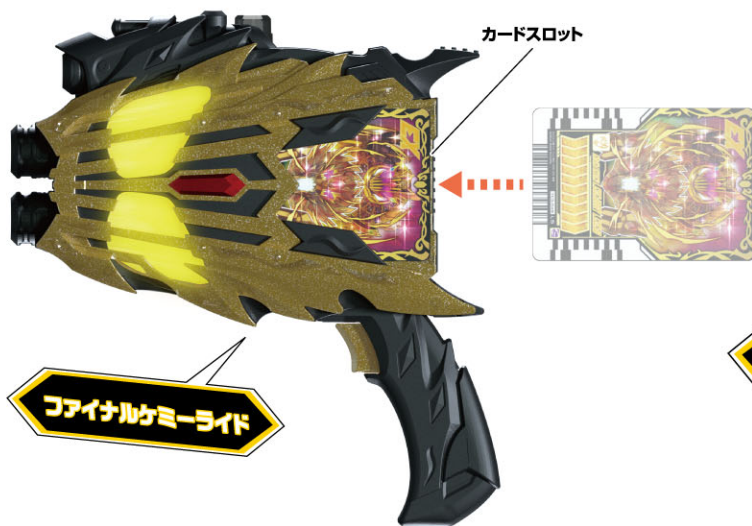

かめん へんしん
レジェンドライバーで仮面ライダーレジェンダリーレジェンドに変身!



レジェンドドライバー

※レジェンドドライバーはバックルを外し
左右のレバーを引き切った状態で始めます。
※図はベルトを省略しています。

へんしんあそ
変身遊び

①画像のカードを図の向きに合わせて
カードスロットにセットします。

→LEDが発光し、
「ファイナルケミーライド音」と「待機音A」が鳴ります。

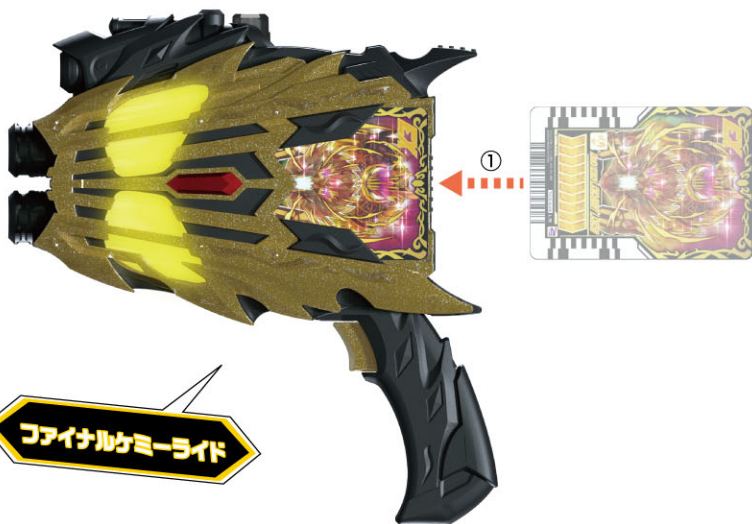

②トリガーを引きます。

→LEDが発光し、「銃撃音」と「待機音B」が鳴ります。



③変形ボタンを押しながら持ち手を置きます。

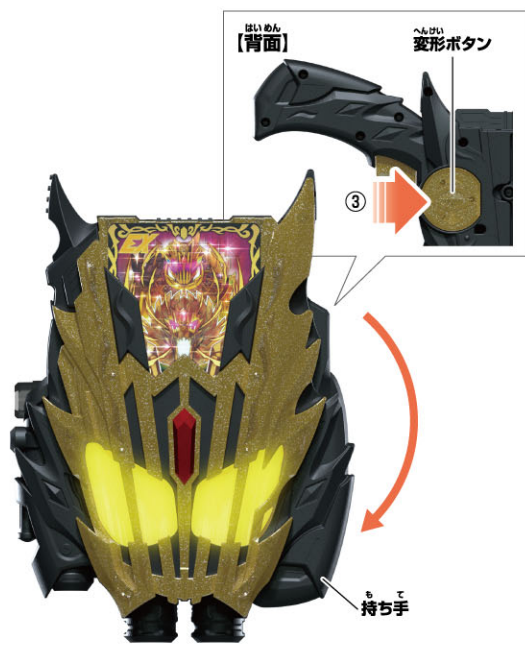

④レジェンドドライバーにレジェンドカメンライザーを装填します。

→LEDが発光して「装填音」と「変身音」が鳴ります。

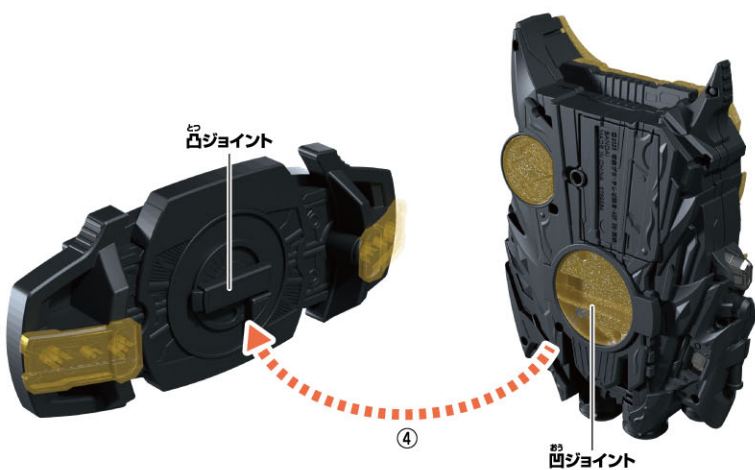

レジェンダリーレジェンド

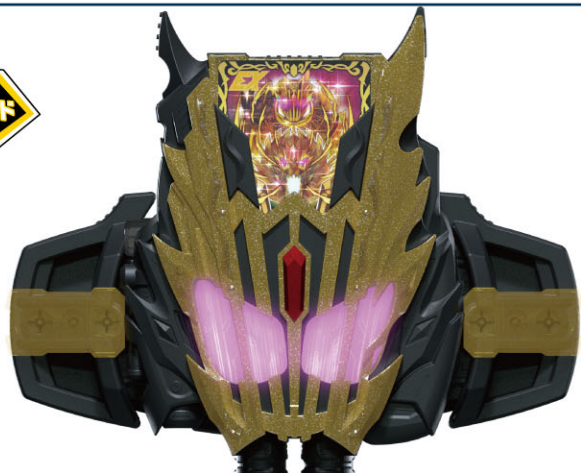

ひっさつわざあそ
必殺技遊び

へんしんあそ あと おこな
※変身遊びの後にいきます。

①レジェンドカメンライザーの脱着ボタンを押しながら
レジェンドライバーから取り外します。

→LEDが発光して

「レジェンドファイナルアタックライド音」と「必殺技待機音」が鳴ります。



とはず
取り外すには…

【上から見た図】

①レジェンドカメンライザーの脱着ボタンを押しながら引っ張ります。
→片側が外れます。



②斜めに引っ張ると外せます。

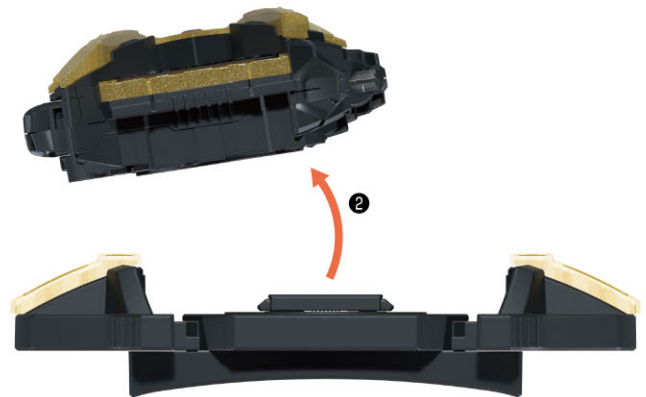

②変形ボタンを押しながら持ち手を展開します。



③トリガーを引きます。
→LEDが発光し、「必殺技音」が鳴ります。

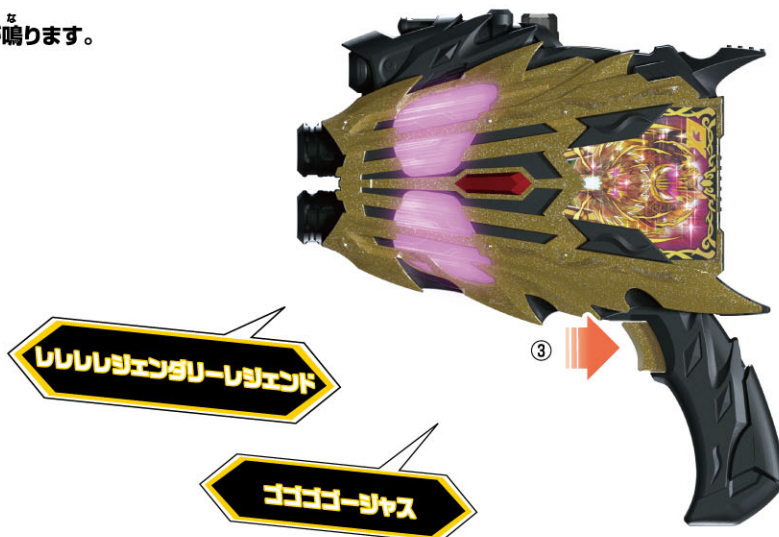

べつりゅう
別売りのライドケミートレカでフォームチェンジ!

ライドケミートレカ 仮面ライダービルド ジーニアスフォーム の場合

① 画像のカードを図の向きに合わせて

カードスロットにセットします。

→LEDが発光し、

「ファイナルケミーライド」と「待機音A」が鳴ります。



② トリガーを引きます。

→LEDが発光し、「銃撃音」と「待機音B」が鳴ります。



③ 変形ボタンを押しながら持ち手を畳みます。



④ レジェンドドライバーにレジェンドカメンライザーを装填します。

→LEDが発光して「装填音」と「変身音」が鳴ります。

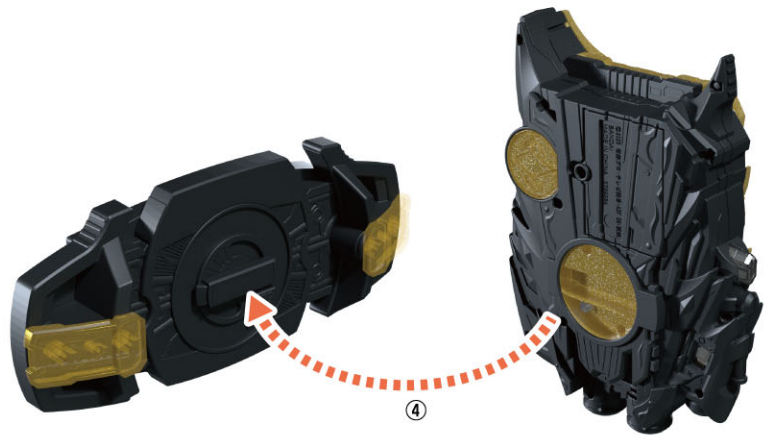

ゴゴゴージャス
ビルドジーニアスフォーム

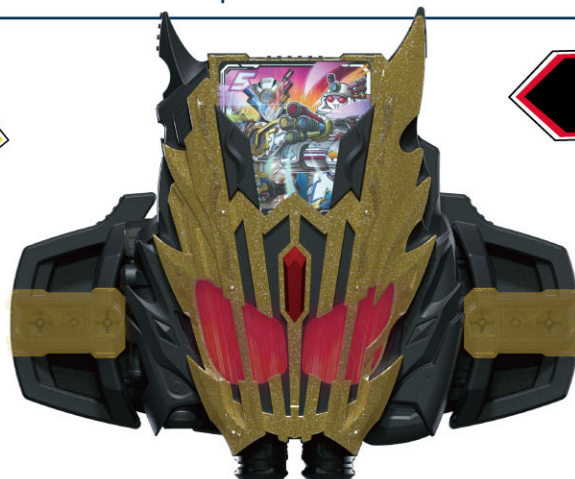

完全無欠のボトルヤロー!
ビルドジーニアス

スゲーイ!

モノスゲーイ!

ライドケミートレカ 仮面ライダーゼロツー の場合

①画像のカードを図の向きに合わせて

カードスロットにセットします。

→LEDが発光し、

「ファイナルケミーライド音」と「待機音A」が鳴ります。



②トリガーを引きます。

→LEDが発光し、「銃撃音」と「待機音B」が鳴ります。



③変形ボタンを押しながら持ち手を置みます。

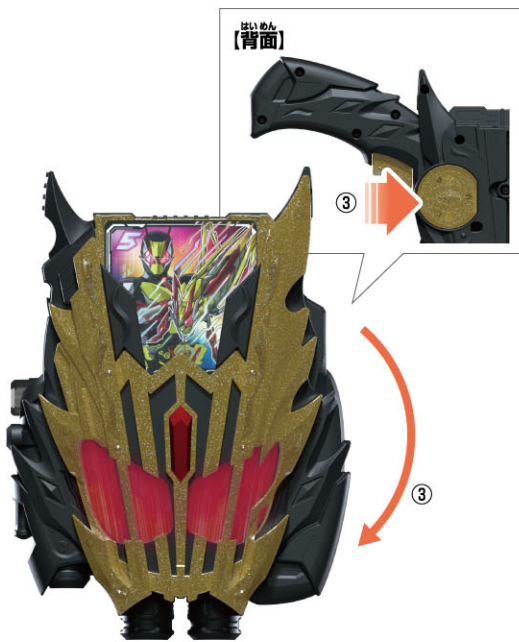

④レジェンドライバーにレジェンドカメンライザーを装填します。

→LEDが発光して「装填音」と「変身音」が鳴ります。

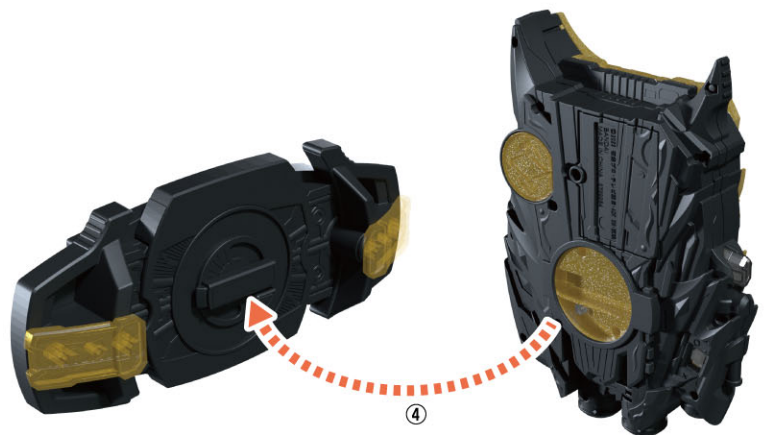

Road to Glory has to
Lead to Growin'path
to change one to two!
仮面ライダーゼロツー!

It's never over