



©円谷プロ  
©ウルトラマンブレイザー製作委員会・テレビ東京

# ブレイザーブレス

MEMORIAL EDITION

の遊び方

## 電池についてのおことわり

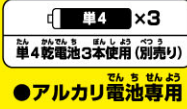

- この商品には、必ず**新品のアルカリ電池**を使用してください。
- 使いかけの電池や異なる種類の電池を混ぜて使った場合、誤作動が起きたり、通常よりも早く電池が切れる場合があります。
- 電池がなくなるまでの連続使用時間の目安は、約60分程度となります。同じ音(特に、起動音)を繰り返したり、音声が途中で止まる場合は電池切れの可能性が高いため、新品のアルカリ電池に交換してください。

### ■〈使用推奨電池〉

- Panasonic アルカリ乾電池単4形 LR03XJ
- Panasonic 乾電池エボルタNEO単4形 LR03NJ
- TOSHIBA アルカリ乾電池アルカリ1単4形 LR03AN
- 三菱電機 アルカリ乾電池EX単4形 LR03EXR

## ※遊ぶ時の注意

- アニメーション発光は長時間集中して見続けられないように注意してください。

## セット内容



ブレイザーブレス MEMORIAL EDITION…1



ブレイザーストーン  
(メモリアル仕様)…1



ファードランストーン  
(メモリアル仕様)…1

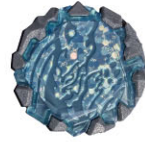

ニジカガチストーン  
(メモリアル仕様)…1

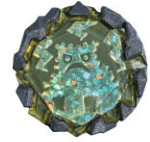

ガラモンストーン  
(メモリアル仕様)…1



面ファスナー式ブレス帯…1

## ⚠ 注意

ご購入上げのお客様へ 必ずお読みください。

- 本商品の対象年齢は15才以上です。対象年齢未満のお子様には絶対に与えないでください。●小さな部品、電池がありますので、小さなお子様が誤って飲み込まないように注意してください。窒息などの危険があります。●耳の近くで使用してはいけません。誤って使用すると、聴覚を損なう恐れがあります。●可動部に指や髪の毛や衣服などをはさまれないように注意してください。●ぶついたり、ふりまわすなど乱暴な遊びをしないでください。●本商品には電子部品を使用しておりますので、ペースメーカーをご使用の方はご注意ください。●LEDの光の点滅を見続けしないでください。気分が悪くなったりする恐れがあります。●ベルトをきつく締め過ぎると、うっ血の恐れがありますので注意してください。《電池を誤使用すると発熱・破裂・液漏れの恐れがあります。下記に注意してください》●二次電池(充電式電池)は、絶対に使用しないでください。●古い電池と新しい電池、いろいろな種類の電池をまぜて使わないでください。●＋(プラスマイナス)を正しくセットしてください。●遊んだ後は必ずスイッチを切り電池をはずしてください。電池を入れたままにしておくと、液漏れの恐れがあり危険です。●ショートさせたり充電、分解、加熱、火の中に入れたりしないでください。●万一、電池から漏れた液が目に入ったときはすぐに大量の水で洗い、医師に相談してください。皮膚や服に付いた時は水で洗ってください。●廃棄するときは、自治体の廃棄処理の指示に従ってください。

- 〈使用上の注意〉●本商品は精密な電子部品で構成されています。落としたり、水にぬらしたり、汚したり、分解したりしないでください。また、高温・低温になる所での使用、保管はさけてください。●プラスチック梱包材は開封後すぐに捨ててください。●本商品には塗装部分がありますので、保管の際には他のもの(樹脂製品や家具、ソファ)と接触しないようにしてください。色が移る場合があります。●可動部分・取付部分を無理な方向に強く引っ張ったり、曲げたりしないでください。●発音の一部にイントネーションが違っていたり、商品の特性上聞き取りにくいものがありますが、ご了承ください。●本体にはブレイザーストーン以外のものを絶対にセットしないでください。

# 各部名称

## ブレイザープレス MEMORIAL EDITION

【正面】

取り出しボタン

スロット

クリスタルカバー

【上から見た図】

Bボタン

Aボタン

盤面

【背面】

電源スイッチ

電池ふた

プレス帯通し④

プレス帯通し③

### 面ファスナー式プレス帯

面ファスナー  
(柔らかい面)

面ファスナー  
(ざらざらした面)



## 遊ぶ前に… ※セット内容の状態から始めます。

ブレイザープレスの  
盤面のフィルムをはがします。

【正面】

フィルム

ブレイザープレス  
MEMORIAL EDITION

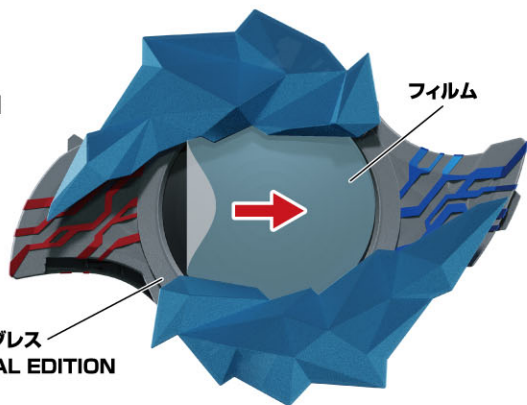

クリスタルカバーを片方ずつ  
動かして閉じます。

※閉じるときは、先端付近を持って、  
本体と水平に動かしてください。

クリスタルカバー

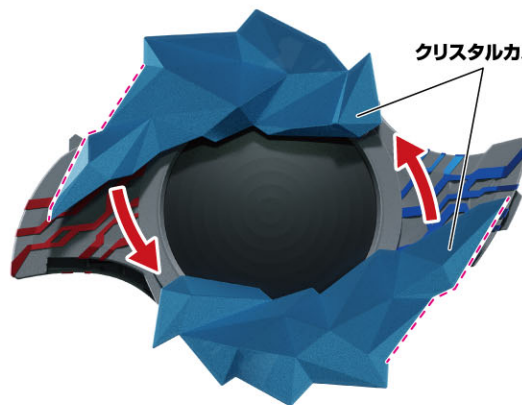



## ブレイザーブレスの電池の入れ方

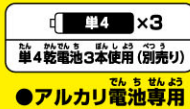

- この商品には、必ず**新品のアルカリ電池**を使用してください。
  - 使いかけの電池や異なる種類の電池を混ぜて使った場合、誤作動が起きたり、通常よりも早く電池が切れる場合があります。
  - 電池がなくなるまでの連続使用時間の目安は、約60分程度となります。
- 同じ音(特に、起動音)を繰り返したり、音声途中で止まる場合は電池切れの可能性が高いため、新品のアルカリ電池に交換してください。

※電源スイッチがX(OFF)になっていることを確認してください。  
 ※ボタンを押した際に同じ音を繰り返すなどの誤動作をする場合、**アニメーションの発光がうまく動作しない場合は、すべて新しい電池に交換してください。**

- ①電池ふたを取り外します。  
 ①-1 本体背面の電池ふたの穴を先の細い棒などで押しながら、  
 ①-2 電池ふたを矢印の方向にスライドさせて取り外します。
- ②電池を入れます。  
 単4乾電池3本(別売り)の⊕⊖をそれぞれ間違えないように入れます。
- ③電池ふたを戻します。  
 電池ふたの突起と本体のミゾを合わせ、矢印の方向にスライドさせて、電池ふたを閉じます。

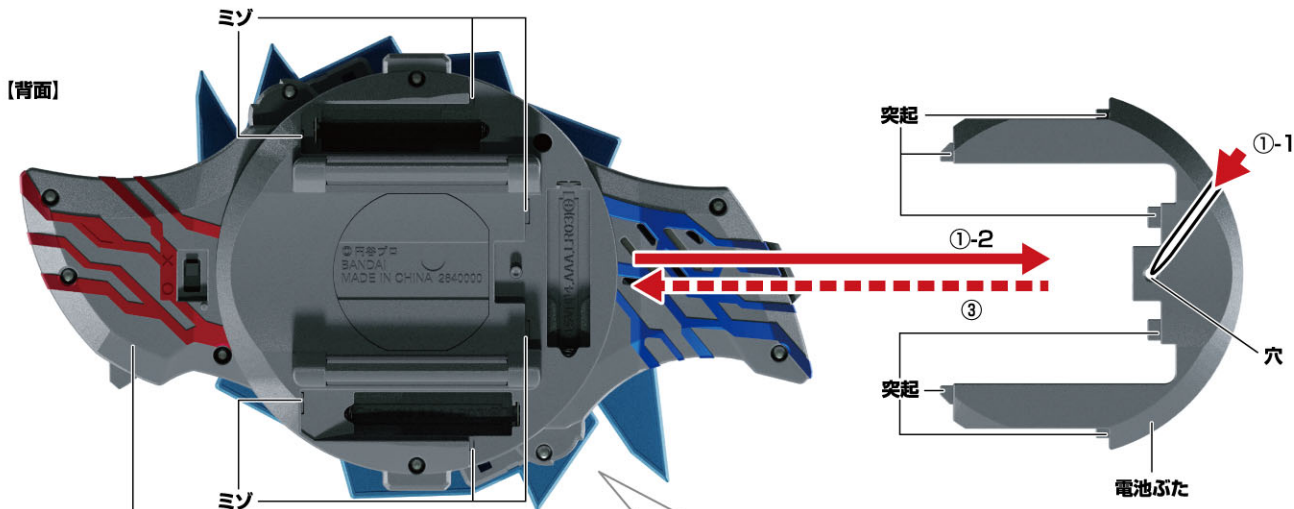

ブレイザーブレス MEMORIAL EDITION

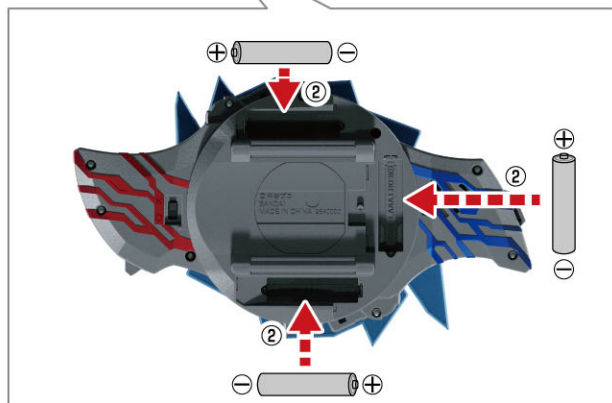

## 電源の入れ方

本体背面の電源スイッチを  
**○(ON)**にします。  
 →ブレイザーブレス  
 出現音が鳴り、  
 起動アニメーションが  
 再生されます。

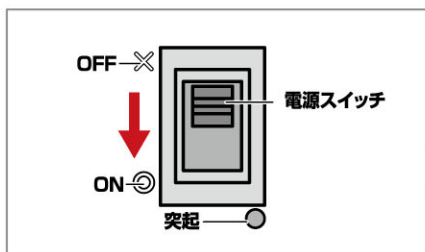

【背面】

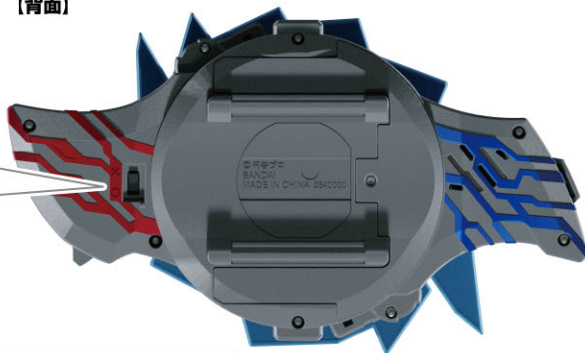

※遊び終わった後は、必ず電源スイッチを  
**X(OFF)**にしてください。

※電源を入れたあと、一定時間(約60秒)放置した場合、  
 本体がスリープ状態に入ります。  
 再び遊ぶときは、一度Aボタンを押してください。  
 起動音が鳴り、スリープ状態から復帰します。

## ベルトの通し方

①ブレイザープレス MEMORIAL EDITIONの  
プレス帯通しに面ファスナー式プレス帯  
を取り付けます。

※本体をテーブルなどの安定した台の上に置いてください。

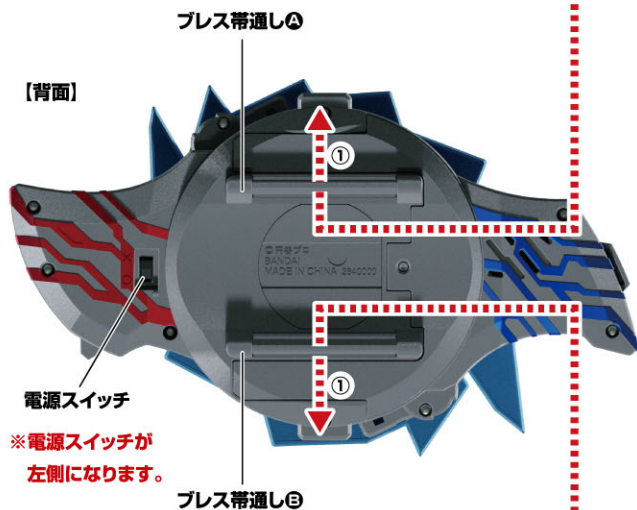

●面ファスナー式プレス帯の  
腕周りのサイズは約15cm~20cmです。

※面ファスナー式プレス帯の太い部分が  
図の位置になるように取り付けます。



②ベルトを腕に巻き付けます。

※本体をテーブルなどの安定した台の上に置いてください。

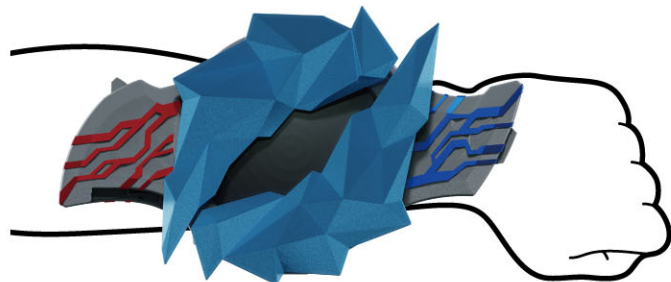
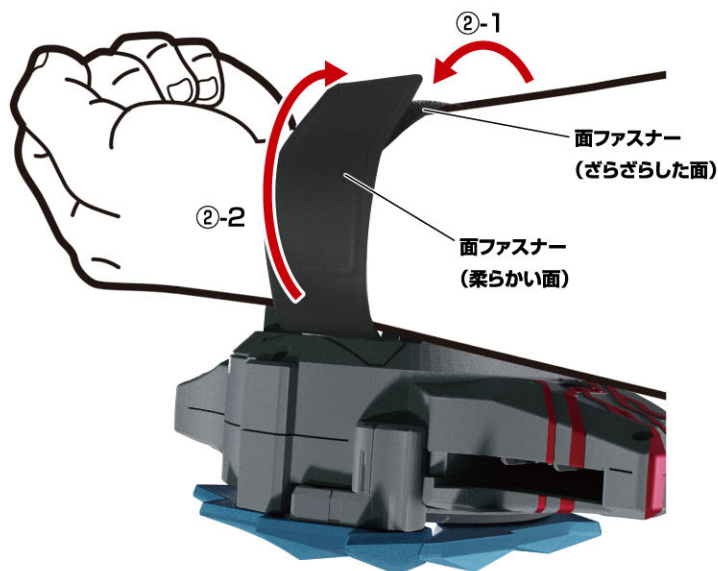



# 1 変身前(ストーンを挿入していない状態)の基本操作

※ブレイザープレズ MEMORIAL EDITIONを装着した状態で行います。 ※電源を入れたあと、ブレイザーストーンをセットしていない状態が「変身前状態」です。

Aボタン、Bボタンを押すと、以下の音声が鳴ります。

※各ボタンで鳴る音声の詳細は以降の説明を参照ください。

ボタン	短押し	長押し
A	セリフ音声が順番に鳴る →詳細は「1-A短」を参照	変身前効果音が順番に鳴る →詳細は「1-A長」を参照
B	BGMの再生・停止 →詳細は「1-B短」を参照	変身モードの切り替え →詳細は「1-B長」を参照

【正面】

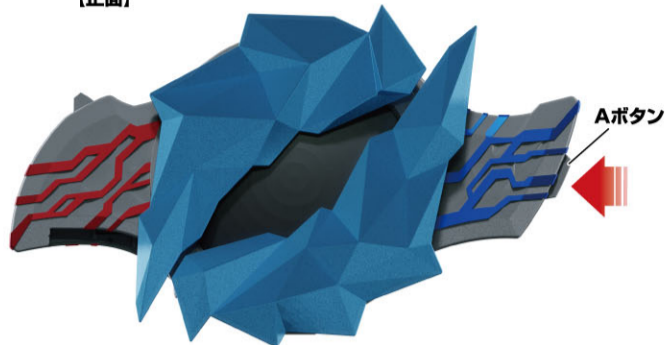

【天面】

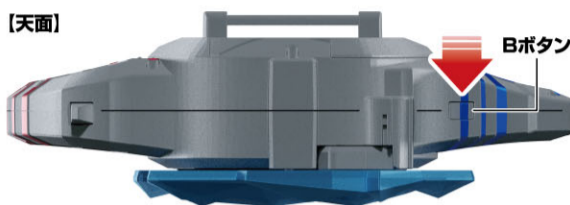

## 1-B短 変身前状態 / BGMの再生・停止

本体のBボタンを短押しします。

→短押しするたびに、以下リストの順番に沿って、BGMが鳴ります。

※BGM再生中にもう一度押しすと、再生中のBGMが停止します。

※パーサライタは発光しません。

順番	音声
1	オープニング主題歌「僕らのスペクトラ」(TVサイズ)
2	BGM 戦闘-劣勢(UB M17)
3	BGM ブレイザーのテーマ(UB M1)
4	BGM 戦闘-優勢(UB M7)
5	BGM ファードランアーマーのテーマ(UB M4)

※5の後は1に戻ります。

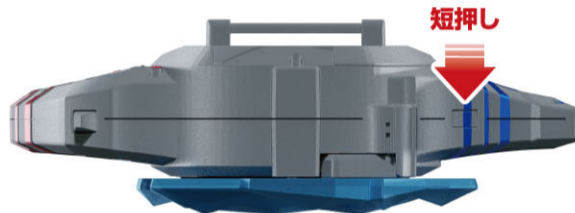

## 1-B長 変身前状態 / 変身モードの切り替え

本体のBボタンを長押しします。

→長押しするたびに、以下リストの順番に沿って、変身待機モードが切り替わります。

(付属のブレイザーストーンと連動させたときに鳴る発動音を、任意で予約することができる機能です。)

順番	音声	発光内容
1 (起動時)	「待機モードA」に入る	上側が赤く光る
2	「待機モードB」に入る	右側が青く光る
3	「待機モードC」に入る	下側がで黄色に光る
4	「待機モードD」に入る	左側が緑で光る

※4の後は1に戻ります。

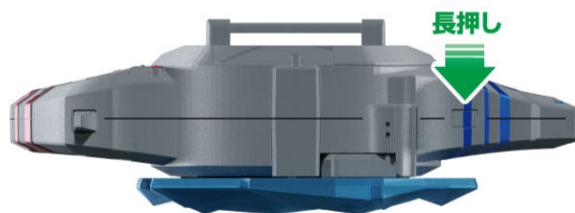

## 各待機モードにおける、ブレイザーストーンとの連動音声の対応表

モード	ブレイザーストーン (メモリアル仕様) との連動音声	ニジカガチストーン (メモリアル仕様) との連動音声	ガラモンストーン (メモリアル仕様) との連動音声	ファードランストーン (メモリアル仕様) との連動音声
待機モードA	基本の変身音	基本のレインボー光輪音	第12話のチルソナイトソード召喚音 (ゲバルガ戦)	基本のファードランアーマー変身音
待機モードB	最終回の変身音 (гентセリフ入り)	第8話のレインボー光輪音 (ニジカガチ戦)	第16話のチルソナイトソード召喚音 (モグーション戦)	第19話のファードランアーマー変身音 (ブルードゲバルガ戦)
待機モードC	第1話の変身音	第9話のレインボー光輪音 (ガラモン戦)	第12話のチルソナイトソード召喚音 (ゲバルガ戦) ※待機モードAと同じです。	基本のファードランアーマー変身音 ※待機モードAと同じです。
待機モードD	第24話の変身音	第10話のレインボー光輪音 (デマーガ戦)	第16話のチルソナイトソード召喚音 (モグーション戦) ※待機モードBと同じです。	第19話のファードランアーマー変身音 (ブルードゲバルガ戦) ※待機モードBと同じです。

## 1-A短 変身前状態／セリフ音声

本体のAボタンを短押しします。

→短押しするたびに、キャラクターのセリフ音声順番に鳴ります。(全110音)

※バーサライタは発光しません。

順番	音声
1	гент「…俺が行く!(通常)」
2	гент「こちらгент。」
3	гент「スカード、緊急出動だ!」
4	гент「っ熱ッ!あつッ!」
5	гент「ブレーザー…、一緒に戦ってくれ!」
6	гент「いくぞブレーザー!!」
7	гент「ウルトラマンブレーザー!」
8	гент「大事なのが抜けてる!『そして全員、無事に帰還する。』だ!」
9	гент「…俺が行く。」
10	гент「言っただろ、『全員、無事に帰還する。』」
11	гент「なんだ…これ!？」
12	テルアキ「ウルトラマン…。」
13	エミ「CCP、特殊弾頭所定位置へ投射完了…送れ。」
14	гент「ブレーザー…。」
15	гент「…遠い銀河のブレーザー。眩い光の中からやってきた、ウルトラマンブレーザー…ってのはどうでしょう?」
16	гент「お互いを呼びあうときは下の名前かあだ名で。それ以外だと俺、返事しないから。」
17	アンリ「え、いや、あの、ヒルマ隊長それは…!隊長!…げ、гент隊長!？」
18	гент「何?」 アンリ「まーじすか…。」
19	テルアキ「撃沈!？」
20	гент「熱っッ!熱ッ!」
21	гент「やっば、夢じゃなかった…。」
22	ヤスノブ「全長50m、重量2万5千トン。主武装は、口から発射する荷電粒子砲アースファイア。」
23	ヤスノブ「副武装は両腕の105ミリ・機関榴弾砲アースガン。」

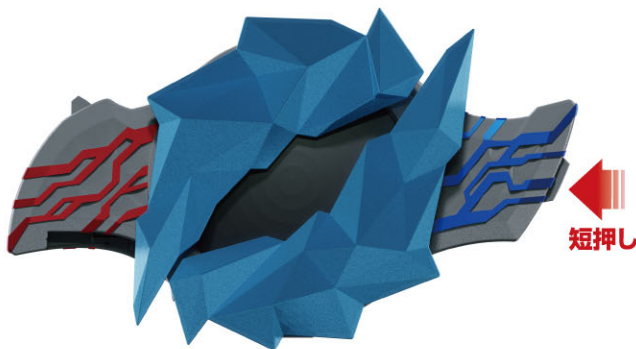

順番	音声	順番	音声
24	ヤスノブ「それから尾部、尻尾にある5セルのテイルVLS。」	61	гент「いくぞ、ブレーザー!」
25	ヤスノブ「液体燃料のメインエンジンを備え、最高速度マッハ4で、作戦区域に緊急展開できます。」	62	гент「もうちょっとお互いを知っていかないとな…!」
26	гент「エミ、この現象の原因を探れ。」	63	アンリ「あ、そういえば!テルアキ副隊長が作ってくれた粉吹き芋、最後の1つが残ってますけど。」
27	エミ「ウィルコォ。」	64	гент「俺が食う。」
28	ヤスノブ「なんすかそれカッコ良。」	65	テルアキ「俺は見たんだ! 穴の中で蠢いてた、赤黒くておぞましい…!! あれは…あれはまるで…。」
29	гент「俺たちは俺たちの判断で出撃することを許可されている。それが、特殊怪獣対応分遣隊、SKaRDだ!」	66	テルアキ「おはぎ!!」
30	アンリ「了解。いや、ラジャー。じゃない、ウィルコォ!」	67	ヤスノブ「すごいよアーくん!」
31	гент「力を…貸してくれるんだな。」	68	テルアキ「確かに、我々は力不足かもしれませんが。ですが、ブレーザーとはこれまでずっと共に戦ってきました。助け合い、時には励ましあって…!」
32	テルアキ「гент隊長。いいチームにしていましょ。」	69	アンリ「副隊長の言う通りです!彼は自分の意思で私たちを助けてくれています。」
33	エミ「ま、ちゃっちゃ!って感じで。」	70	ヤスノブ「僕もそう思います、ブレーザーは仲間です!」
34	エミ「世の中に偶然なんてありません。裏を返せばどこもかしこも真っ黒!」	71	гент「…私も、彼を信じています。」
35	アンリ「それだばこっちの話だ! あぶねえべさ、こつたらどごにいだら!」	72	アンリ「ヤスノブさんは、アースガロンのことを誰よりも知っています。射撃の腕だって、わたしよりずっと上です!なのに…。」
36	アンリ「フンッ…眠ってけれッ!」	73	ヤスノブ「大丈夫です。またMod.3に乗って見せます。絶対諦めませんから!」
37	アンリ「гент隊長……ふるさとって、いいものですね。」	74	гент「何もかも足りていない最悪の作戦、こんなの絶対あり得ない! 決死の作戦になるが…。」
38	гент「んだべ〜?」	75	гент「やってくれるか?」 一同「はい!」
39	ヤスノブ「どしたんクルル?急に返事したん?クルルどちたの? かわいいねえクルル♪」	76	гент「司令部の命令に、俺から1つ追加だ。『…そして全員、無事に帰還せよ。』」
40	ヤスノブ「僕、いつも君に会うのが楽しみやってん。なんていうか、友だちみたいに思ってたんや。」	77	一同「ウィルコォ!」
41	ヤスノブ「やめてくれアースガロン! 君の敵はウルトラマンやない! 君の役目はそんなことちゃうやろ!!」	78	テルアキ「父さん、例の検査、行ったか?兄さんから聞いてるんだよ。心配だからさ、絶対行ってくれよ?」
42	テルアキ「僕はこの世界でもっと生きたい! 他の生き物だって…!」	79	гент「……これがあれば、目一杯、頑張れる気がしてさ。」
43	テルアキ「生きたいと思う気持ちこそ、全ての生物が持つ、絶対に奪ってはいけない一番大切なものなんじゃないですか!」	80	гент「…これ以上変身すれば、ブレーザーも危ないのは分かてる。」
44	テルアキ「虹を掴んだ!?!」	81	гент「…けど、このままじゃ俺も、仲間たちも、地球もやられる! 今戦わないで、いつ戦うっていうんだ!」
45	гент「ブレーザー、頼む。力を貸してくれ!」	82	гент「俺と、お前でやるしかない! だから……頼む!」
46	テルアキ「……教授。1つお願いが。」	83	гент「……行くぞ、ブレーザー!」
47	テルアキ「サインしてもらってもいいですか?」	84	гент「ブレーザー、聞こえるか? お前は最後まで、俺の命を守ってくれたんだな…ありがとう。」
48	エミ「…今それ、言う?」	85	гент「……この戦いは、俺たちSKaRDで行くよ。」
49	アンリ「バグってるって言えば、ウルトラマンのあの技… 『レインボー光輪ってのはどうだ?』って、гент隊長が。」	86	ブレーザー「オ…レ…」
50	エミ「いやーなにそれ、ダサイダサイダサイダサイ!」 ヤスノブ「それはダサイ!」 アンリ「ダサイよねえ。」	87	ブレーザー「オ…レモ…行く…!」
51	テルアキ「ブレーザーは明確に作戦の妨害をしていた。我々の味方とは限らなくなってきたな…。」	88	гент「テルアキ、こちらгент。いま医官に診てもらったんだが、『絶対安静に』との事だ。すまない。」
52	アンリ「ウィルコォ!CQCモード!そっちの方が得意です!」	89	テルアキ「残念です——。」
53	гент「…一番危険な役割なんだから、俺が行く!」	90	гент「…ということで、ナグラ テルアキ副隊長! これより、スカードの全指揮権を、貴官に委譲する!」
54	エミ「行かない。隊長は司令塔なんだから、後ろでふんぞり返ってるくらいが丁度いいんです。」	91	テルアキ「えっ?」
55	гент「…分かった。無茶だけは絶対にするなよ。」	92	гент「ユー・ハブ・コントロール」
56	エミ「どの口が言ってるんすか。」	93	テルアキ「……アイ・ハブ・コントロール!」
57	гент「俺を、帰還させようとしたのか…、あのとき…。」	94	гент「今度はもう、難すなよ……!」
58	гент「誰か!逃げ遅れた人はいないか?早く逃げろ!」		
59	гент「これは…ブレーザーの記憶…、なのか?」		
60	гент「ブレーザーも、命を救おうとしたのか?…俺と同じじゃないか!」		



順番	音声
95	エミ「……アークン、彼らにこう伝えて。……[未来]って。」
96	エミ「ずっと新天地を目指して旅をする彼らなら、分かってくれるって思ったんです。今は私達人類も、未来が見たいんだって。」
97	アンリ「みんな、無事に帰ってきたんですね。」
98	テルアキ「ブレーザーと、アークンのお蔭だ。」
99	ヤスノブ「お疲れアークン! ちゃんと修理したるからなー!」
100	エミ「結局、V99はどこに向かうつもりなんだろう?」
101	гент「あのワームホールの繋がる先に、彼らの目指す新天地があるんなら……。」
102	гент「ずっと、ずっと遠い銀河のブレーザー……眩い光の向こう側……なんだろうな。」
103	гент「……ただいま!」
104	гент「私も一人息子を持つ父親です。ユウキくんは我々が必ず、救い出します。」
105	ヤスノブ「гент隊長がこうしてるってことは……」
106	エミ「今回も上手く行くってコトですよ?」
107	гент「そうだな……。全員、無事に帰還して……打ち上げは、俺の奢りで焼肉だ!」
108	テルアキ「ブレーザー!」 アンリ「来たあ!我らの相棒!」
109	テルアキ「これよりブレーザーを援護する!」
110	エミ「地獄に帰る時間だよ!」

※110の後は1に戻ります。

## 1-A長 変身前状態 / 変身前効果音

本体のAボタンを長押しします。

→長押しするたびに、キャラクターのセリフ音声順番に鳴ります。

※ボタン操作で鳴る音声は、待機モードによって変化します。

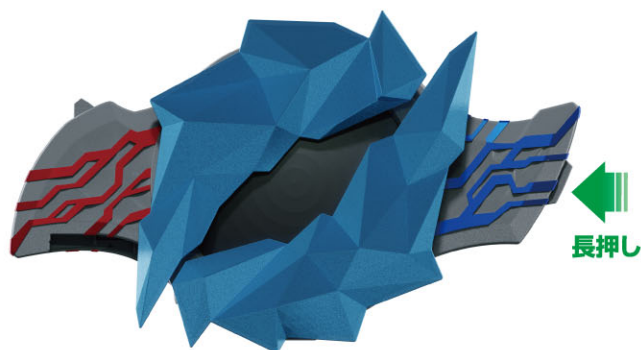

順番	待機モードA時 音声	待機モードB時 音声	待機モードC時 音声	待機モードD時 音声
1	ブレーザープレス出現音A	ブレーザープレス出現音B	ブレーザープレス出現音B	ブレーザーストーンが呼応する音 (第24話再現)
2	ブレーザーストーンが呼応する音	ブレーザーストーンが呼応する音 (最終回再現)	ブレーザーストーン出現音 (第1話再現)	ブレーザープレス出現音C (第24話再現)
3	ストーンがブレーザープレスに引き寄せられる音A	ストーンがブレーザープレスに引き寄せられる音C	ストーンがブレーザープレスに引き寄せられる音(第1話再現)	第24話 ストーンを入れる寸前の音
4	ニジカガチストーン出現音	ニジカガチストーン出現音 (第8話再現-гентセリフ入り)	ニジカガチストーン出現音	ニジカガチストーン出現音
5	ストーンがブレーザープレスに引き寄せられる音B	ストーンがブレーザープレスに引き寄せられる音B	ストーンがブレーザープレスに引き寄せられる音B	ストーンがブレーザープレスに引き寄せられる音B
6	ガラモンストーン出現音	ガラモンストーン出現音	ガラモンストーン出現音	ガラモンストーン出現音
7	ストーンがブレーザープレスに引き寄せられる音B	ストーンがブレーザープレスに引き寄せられる音B	ストーンがブレーザープレスに引き寄せられる音B	ストーンがブレーザープレスに引き寄せられる音B
8	ファードランストーン出現音	ファードランストーン出現音	ファードランストーン出現音	ファードランストーン出現音
9	ストーンがブレーザープレスに引き寄せられる音B	ストーンがブレーザープレスに引き寄せられる音B	ストーンがブレーザープレスに引き寄せられる音B	ストーンがブレーザープレスに引き寄せられる音B

※9の後は1に戻ります。



## ブレイザーストーンとの連動遊び ※ブレイザープレスにストーンをセットしていない状態から始めます。

①ブレイザーストーンの上側にある「▲」の向きでブレイザープレスのスロットにセットします。(※1)

→ストーン装填音が鳴り、クリスタルカバーが開きます。

続けて変身待機音が鳴り、待機アニメーションが再生されます。(※2)

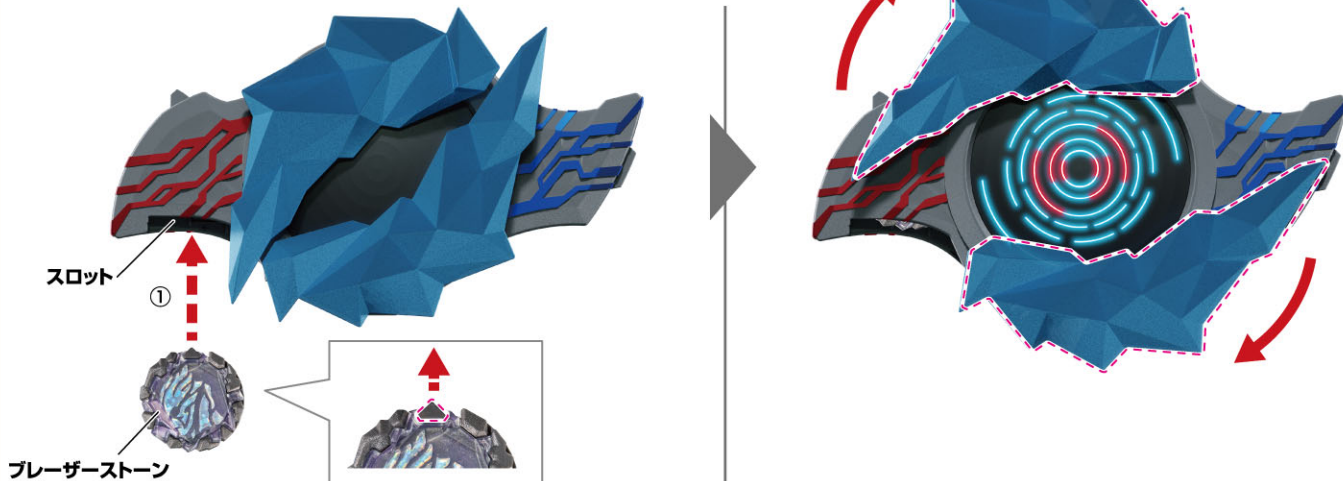

②ボタンを押します。

→対応する発動音が鳴り、

対応するアニメーションが再生され、

変身遊びが完了します。

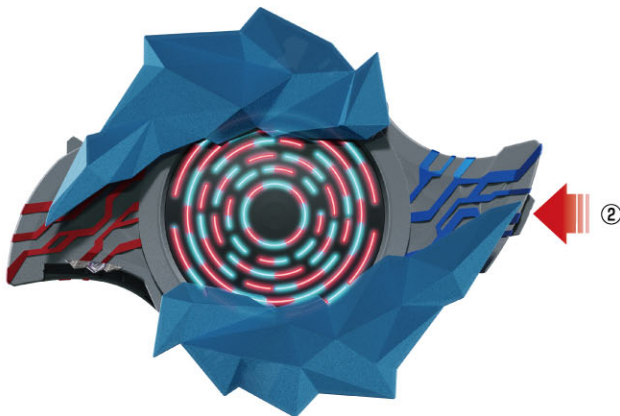

(※1)ストーンをセットしたとき、読み取りに失敗すると「悪い、もう一度ストーンをセットしてくれ。」というセリフが鳴ります。

その際は、ストーンを一度取り出してセットしなおしてください。ストーンをセットしなおすときは、かならず一度取り出してから、入れ直してください。

(※2)アニメーションが表示されないときは、一度ストーンを取り外して再度セットしなおしてください。それでも表示されなかったときは、

電池残量が少なくなっている可能性があります。セットしている電池をすべて新しいものに取り換えてください。

## 2 変身後(ブレイザーストーンとの連動遊び後)の基本操作

※付属のブレイザーストーンをセットして、発動音を鳴らした後の状態が「変身後状態」です。

Aボタン、Bボタンを押すと、以下の音声が鳴ります。

※各ボタンで鳴る音声の詳細は以降の説明を参照ください。

ボタン	短押し	長押し
A	掛け声が順番に鳴る →詳細は「2-A短」を参照	技効果音が順番に鳴る →詳細は「2-A長」を参照
B	BGMの再生・停止 →詳細は「2-B短」を参照	カラータイマー音・飛び去り音が鳴る →詳細は「2-B長」を参照

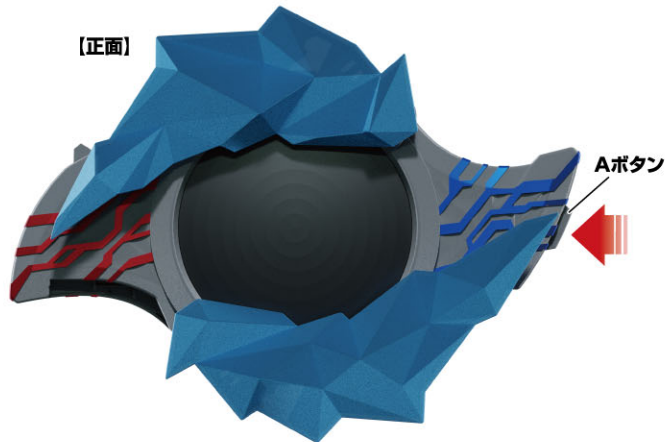

### 2-B短 変身後状態 / BGMの再生・停止

本体のBボタンを短押しします。

→短押しするたびに、以下リストの順番に沿って、BGMが鳴ります。

※BGM再生中にもう一度押すと、再生中のBGMが停止します。

※バーサライタは発光しません。

順番	音声
1	オープニング主題歌「僕らのスペクトラ」(TVサイズ)
2	BGM 戦闘-劣勢(UB M17)
3	BGM ブレイザーのテーマ(UB M1)
4	BGM 戦闘-優勢(UB M7)
5	BGM ファードランアーマーのテーマ(UB M4)

※5の後は1に戻ります。

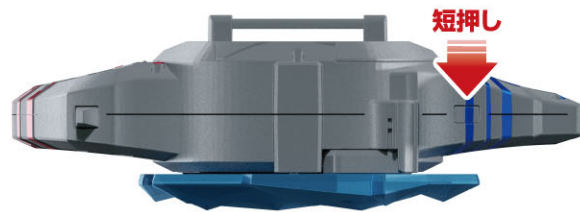

### 2-B長 変身後状態 / カラータイマー音・飛び去り音が鳴る

本体のBボタンを長押しします。

→長押しするたびに、以下リストの順番に沿って、音声が鳴ります。

※付属のストーン4種共通の内容です。

Bボタン長押し	音声
1	ブレイザーのカラータイマー音
2	ブレイザーの飛行音

※2の後は1に戻ります。

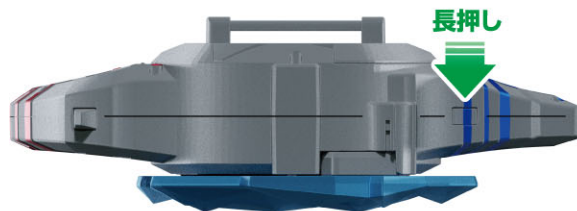

## 2-A短 変身後状態／掛け声

本体のAボタンを短押しします。

→短押しするたびに、ウルトラマンブレイザーの掛け声音声がかかります。

※セットしたストーンに応じて、音声の内容が切り替わります。

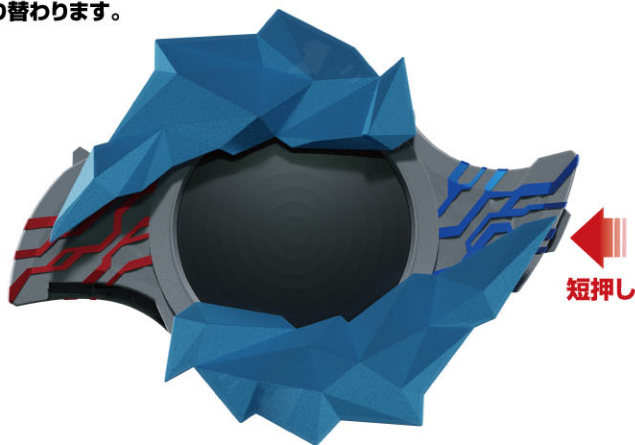

	 ブレイザーストーン (メモリアル仕様) との連動音声	 ニジカガチストーン (メモリアル仕様) との連動音声	 ガラモンストーン (メモリアル仕様) との連動音声	 ファードランストーン (メモリアル仕様) との連動音声
順番	音声			音声
1回目	ウルトラマンブレイザーの掛け声1			ウルトラマンブレイザー ファードランアーマーの掛け声1
2回目	ウルトラマンブレイザーの掛け声2			ウルトラマンブレイザー ファードランアーマーの掛け声2
3回目	ウルトラマンブレイザーの掛け声3			ウルトラマンブレイザー ファードランアーマーの掛け声3
4回目	ウルトラマンブレイザーの掛け声4			ウルトラマンブレイザー ファードランアーマーの掛け声4
5回目	ウルトラマンブレイザーの掛け声5			ウルトラマンブレイザー ファードランアーマーの掛け声5
6回目	ウルトラマンブレイザーの掛け声6			ウルトラマンブレイザー ファードランアーマーの掛け声6
7回目	ウルトラマンブレイザーの掛け声7			ウルトラマンブレイザー ファードランアーマーの掛け声7
8回目	ウルトラマンブレイザーの掛け声8			ウルトラマンブレイザー ファードランアーマーの掛け声8
9回目	ウルトラマンブレイザーの掛け声9			ウルトラマンブレイザー ファードランアーマーの掛け声9
10回目	ウルトラマンブレイザーの掛け声10			ウルトラマンブレイザー ファードランアーマーの掛け声10
11回目	ウルトラマンブレイザーの掛け声11			
12回目	ウルトラマンブレイザーの掛け声12			
13回目	ウルトラマンブレイザーの掛け声13			
14回目	ウルトラマンブレイザーの掛け声14			
15回目	ウルトラマンブレイザーの掛け声15			
16回目	ウルトラマンブレイザーの掛け声16			

※最後の音声の後は最初に戻ります。





## 2-A長 変身後状態 / 技効果音

本体のAボタンを長押しします。

→長押しするたびに、技効果音が順番に鳴ります。

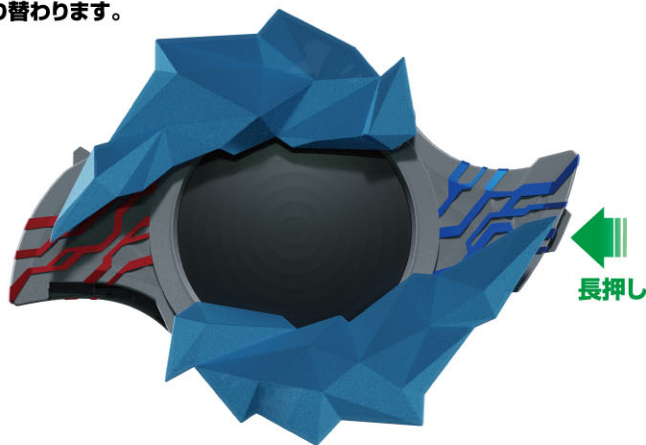
※セットしたストーンに応じて、音声の内容が切り替わります。



	 ブレイザーストーン (メモリアル仕様) との連動音声	 ニジカガチストーン (メモリアル仕様) との連動音声	 ガラモンストーン (メモリアル仕様) との連動音声	 ファードランストーン (メモリアル仕様) との連動音声
順番	音声	音声	音声	音声
1回目	サブレッシブ・スプライト音	レインボー光輪発動音(基本)	チルソナイトソード 斬撃音	チルソファード炎竜バレード音
2回目	ハウリングブレイク音	レインボー光輪発動音(第8話再現)	イナズマスラッシュ音	チルソファードランサー斬撃音
3回目	スパイラルバレード音	レインボー光輪発動音(第9話再現)	オーバーロード雷鳴斬音	チルソファード炎竜射音
4回目	レインボー光輪発動音(基本)	レインボー光輪発動音(第10話再現)	ガラモンの足音	チルソファード炎雷斬音
5回目	ブレイザー光線 チャージ音 (※「ブレイザー光線」の発動遊び参照)	ハウリングブレイク音		ファードランの鳴き声
6回目		ニジカガチの鳴き声		
7回目		サブレッシブ・スプライト音		
8回目		スパイラルバレード音		

※最後の音声の後は最初に戻ります。

### イレギュラー 「ブレイザー光線」の発動遊び

※ブレイザーストーン(メモリアル仕様)との連動時、  
特定の操作によってブレイザー光線発動遊びができます。

①Aボタン長押し5回目の「ブレイザー光線 チャージ音」を鳴らします。

→「ブレイザー光線発動待機状態」になります。

②チャージ音が鳴っている間にBボタンを短押しします。

→「ブレイザー光線 発動音」が鳴ります。

※チャージ音が鳴り終わって5秒経つと、「ブレイザー光線発動待機状態」はリセットされます。

[正面]

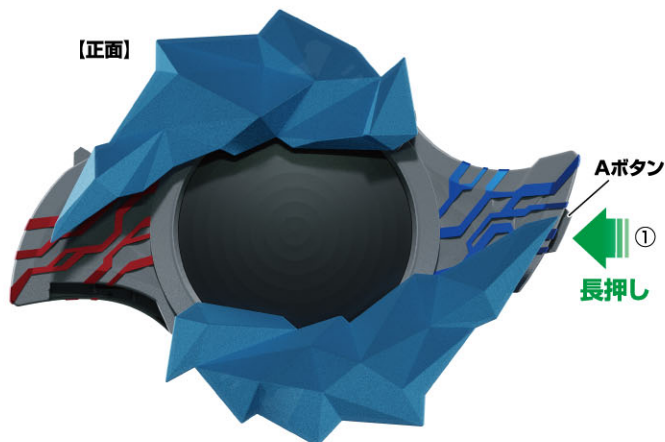

[天面]

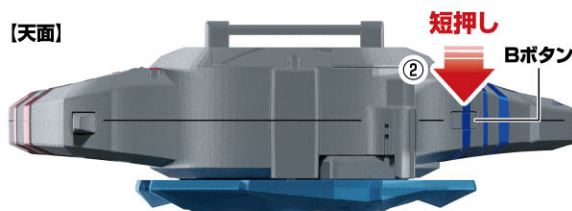

## ブレイザー石の取り出し方

- ①スロットの逆側にある取り出しボタンを押します。  
→ストーンが排出され、ストーン排出音が鳴ります。

取り出しボタン

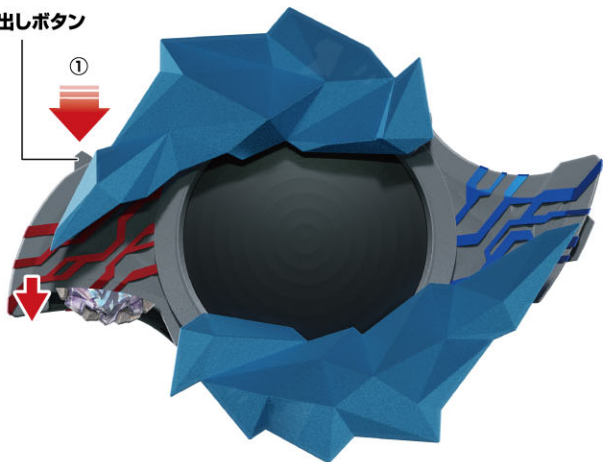

- ②スロットから出たストーンをつまんで引っ張り、取り出します。  
→「変身前状態」に戻ります。

※再度遊ぶときは、必ず一度取り出してからセットしてください。  
そのままセットするとエラーになります。

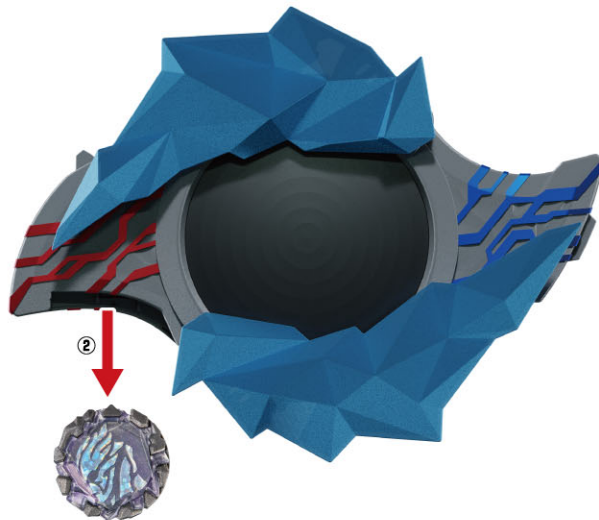

- ③クリスタルカバーを片方ずつ動かして閉じます。  
※閉じるときは、先端付近を持って、本体と水平に動かしてください。

