

デラックス DXビュンビュンマッハーロボの遊び方

※WEB取扱説明書内の画像はイメージです。

セット内容

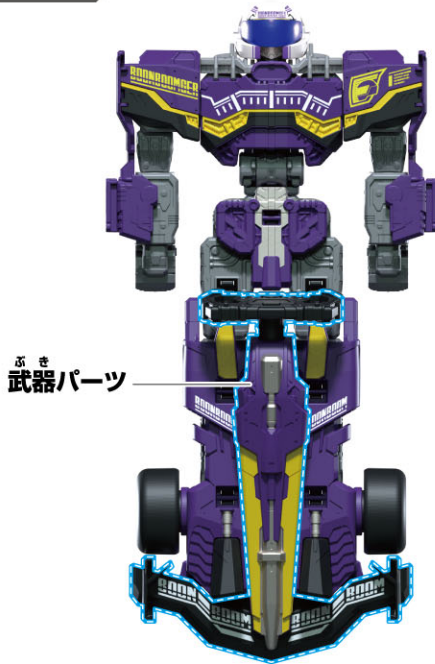

ぶき
武器パーツ

ビュンビュンマッハーロボ…1



つばさ
翼パーツ…1



せなか
背中パーツ…1

警告 (けいこく)

保護者の方へ 必ずお読みください。

●小部品があります。誤飲・窒息の危険がありますので、3才未満のお子様には絶対に与えないでください。

注意 (ちゅうい)

●回転部に指や髪の毛や衣服などをはさまれないように注意してください。●ぶついたり、ふりまわすなど乱暴な遊びをしないでください。●可動部の隙間には指などを入れないでください。はさまれてケガをする恐れがあります。



くちにいけない

〈使用上の注意〉●プラスチック梱包材は、開封後はすぐに捨ててください。●本商品には塗装部分がありますので、保管の際には他のもの(樹脂製品や家具、ソファ)と接触しないようにしてください。色が移る場合があります。●可動部分・取付部分を無理な方向に強く引っ張ったり、曲げたりしないでください。●変形・合体の難しいところは保護者の方が手伝ってあげてください。●ビュンビュンマッハーロボを持ち上げるときは胴体の部分を持ってください。●転がし走行は平らな面で行ってください。畳や絨毯の上では走行しにくい場合があります。●ビュンビュンマッハーロボには、対応している商品以外は取り付けしないでください。故障や破損の原因となります。

ビュンビュンマッハーへの組み立て方

※セット内容の状態から始めます。

1 ビュンビュンマッハーロボのヘルメットカバーを上げた後にヘルメットパーツを左右に押し込みながらヘルメットカバーを下ろします。

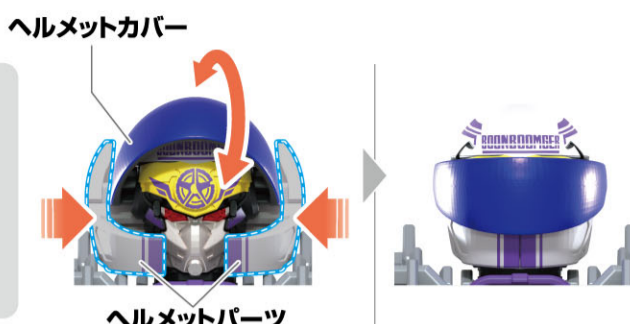

2 背中パーツを取り付けます。

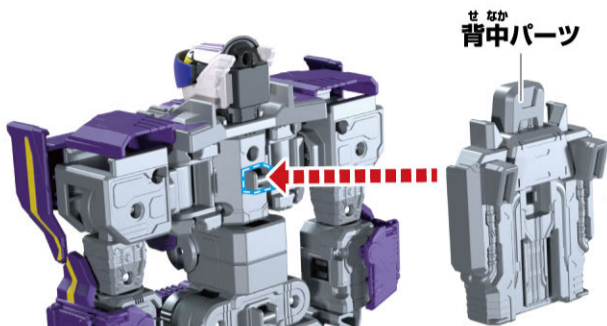

背中パーツ裏面の凹ジョイントをビュンビュンマッハーロボの凸ジョイントに取り付けます。

【裏面】

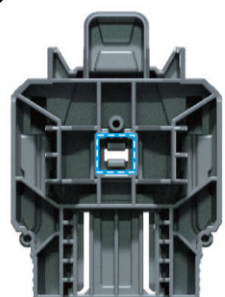

3 背中パーツに翼パーツを取り付けます。

※スライドさせ、カチッと音がするまで押し込んでください。

※翼パーツのレールを背中パーツのレールに合わせて取り付けてください。

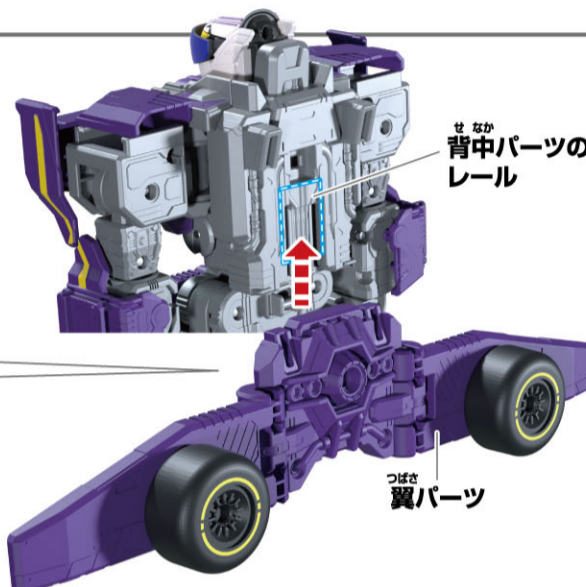
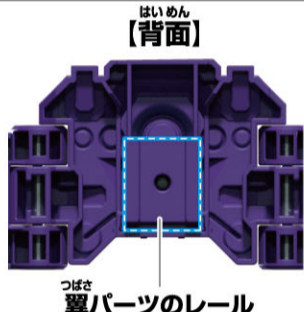

4 こぶしを図のように変形させます。

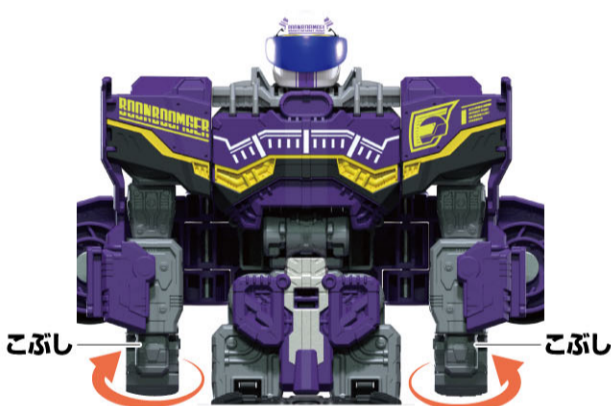

5 腕を図のように変形させます。

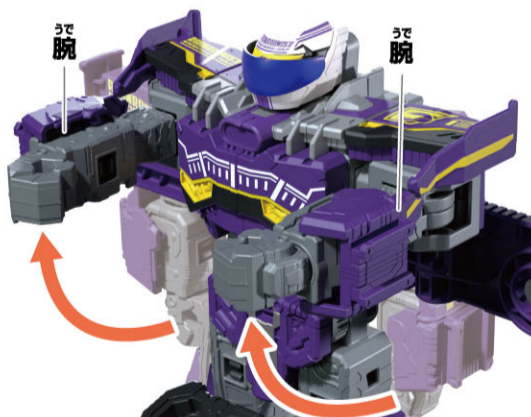

6 下半身部分を図のように変形させます。

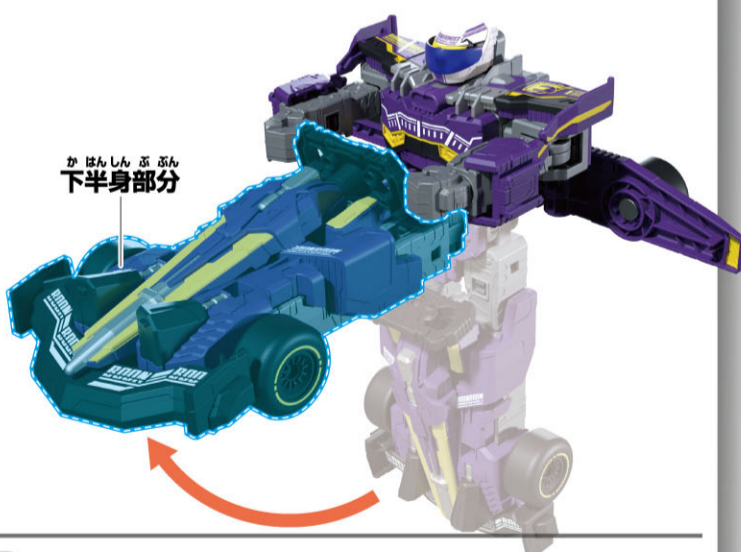

7 翼パーツを図のように変形させます。

※反対側も同様です。
※転がし走行が出来ます。
※転がし走行は平らな面で行ってください。
畳や絨毯の上では走行しにくい場合があります。

翼パーツの凸ジョイントを脚パーツの穴に入れてください。

凸ジョイント

穴



ビュンビュンマッハー完成!!

へんけい ビュンビュンマッハーロボへの変形

※ビュンビュンマッハーが
かんせい じょうたい はじ
完成した状態から始めます。

1 ビュンビュンマッハーから
ぶき とはず
武器パーツを取り外します。



2 つばさ す
翼パーツを図のように
へんけい
変形させます。

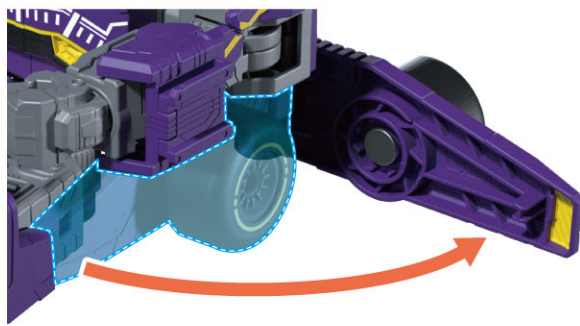

3 かはんしん ぶぶん す
下半身部分を図のように
へんけい
変形させます。



4 うで す へんけい
腕を図のように変形させます。



5 うで す ひろ
腕を図のように広げます。



6 ヘルメットカバーをあげます。
じどう てんかい
→ヘルメットパーツが自動で展開します。

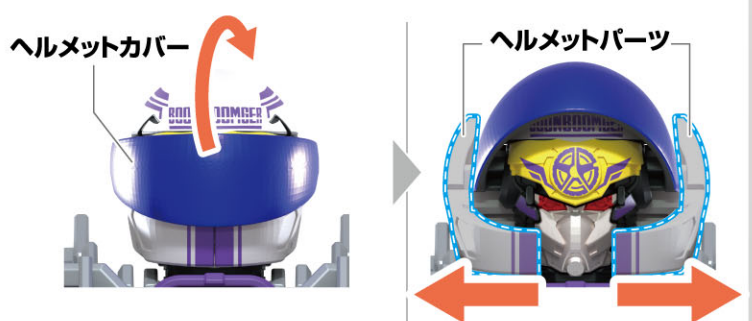

7

ぶき も
武器パーツをこぶしに持たせます。

うで す あ
※腕を図のように上げます。



ビュンビュン
マッハーロボ完成!!

※ビュンビュンマッハーに戻すときは逆の手順で行います。

※逆の手順で戻す場合 4 の動作はP.1の 1 を参考にしてください。

ぶき とつ ばあい
武器パーツをビュンビュンマッハーに取り付ける場合

あし お ぶき
脚を押さえながら武器パーツをパチッと
おと な とつ
音が鳴るまで取り付けます。

はいめん
【背面】



ぶき
武器パーツ

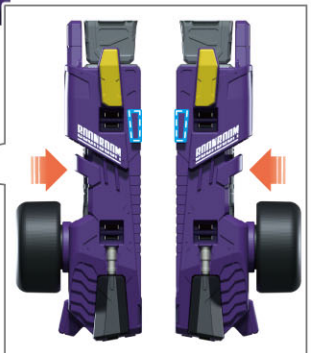

かんせい
【完成イメージ】



デラックス
DXブンブンジャーロボ(別売り)との連動

- ※別売りのDXブンブンジャーロボに付属するブンブントレーラーを使用します。
- ※ブンブントレーラーは腕パーツがないブンブンジャーロボ状態から始めます。
- ※ビュンビュンマッハーロボの武器パーツと翼パーツを使用します。

1
ブンブンジャーロボの背中パーツを
図のように変形させます。

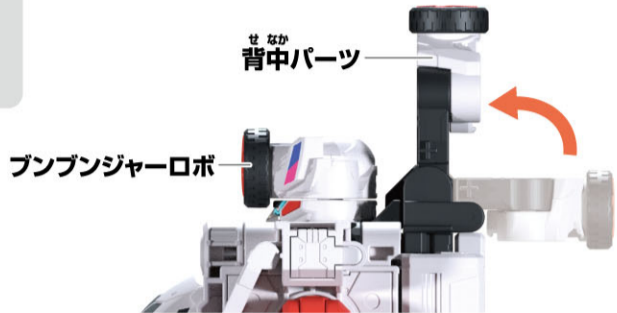

2
翼パーツを取り付けます。

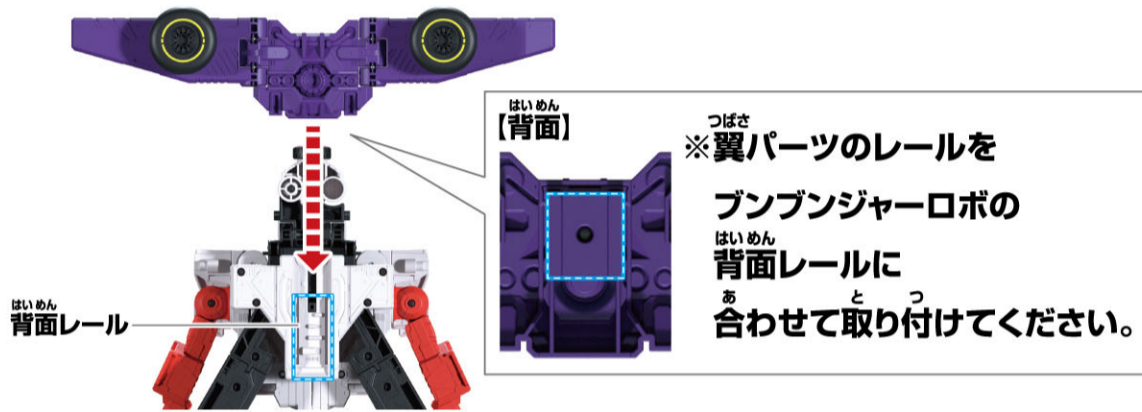

3
ブンブンジャーロボの背中パーツを
図のように戻します。



4
武器パーツをこぶしに持たせます。

※腕を図のように上げます。



ぶそかたぬ
武装合体!!

はず ば あい
パーツが外れてしまった場合…

そたい
素体パーツ

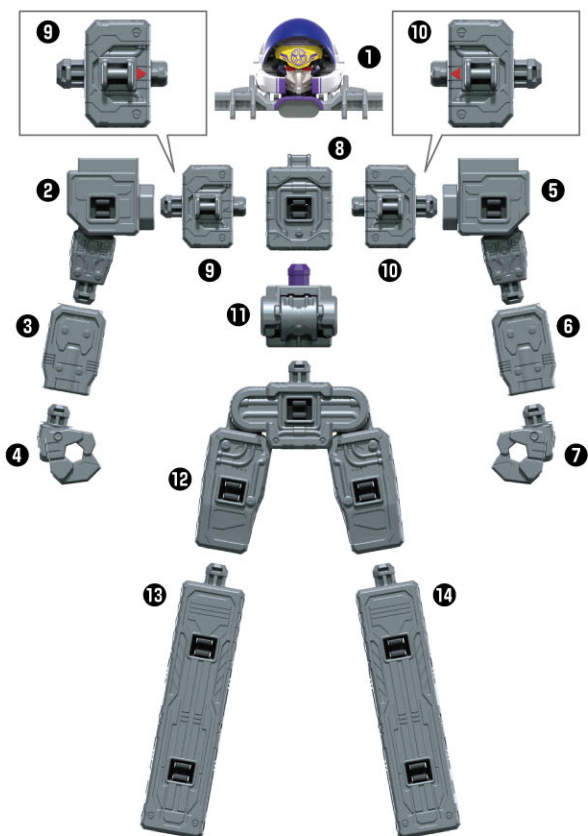

そうごう
装甲パーツ

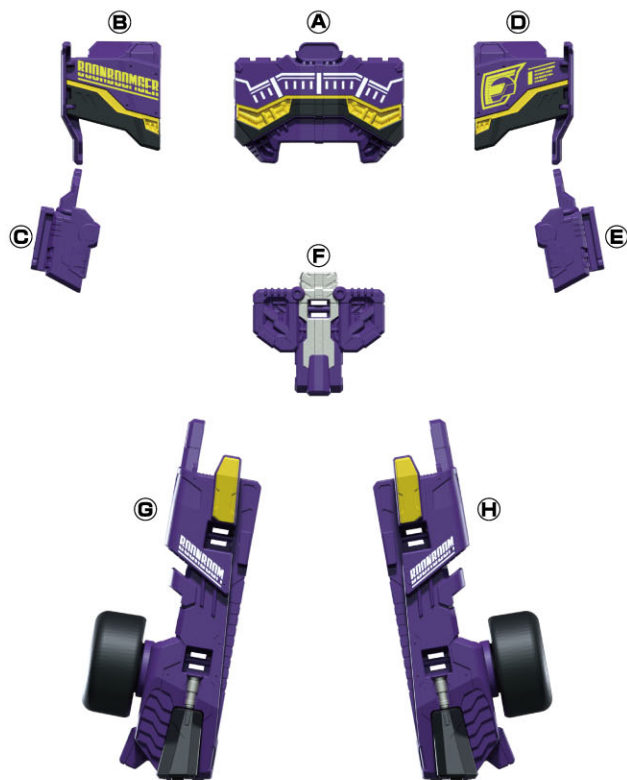

とつ かつ かけた パーツの取り付け方

うで 腕パーツ

はいめん
【背面】

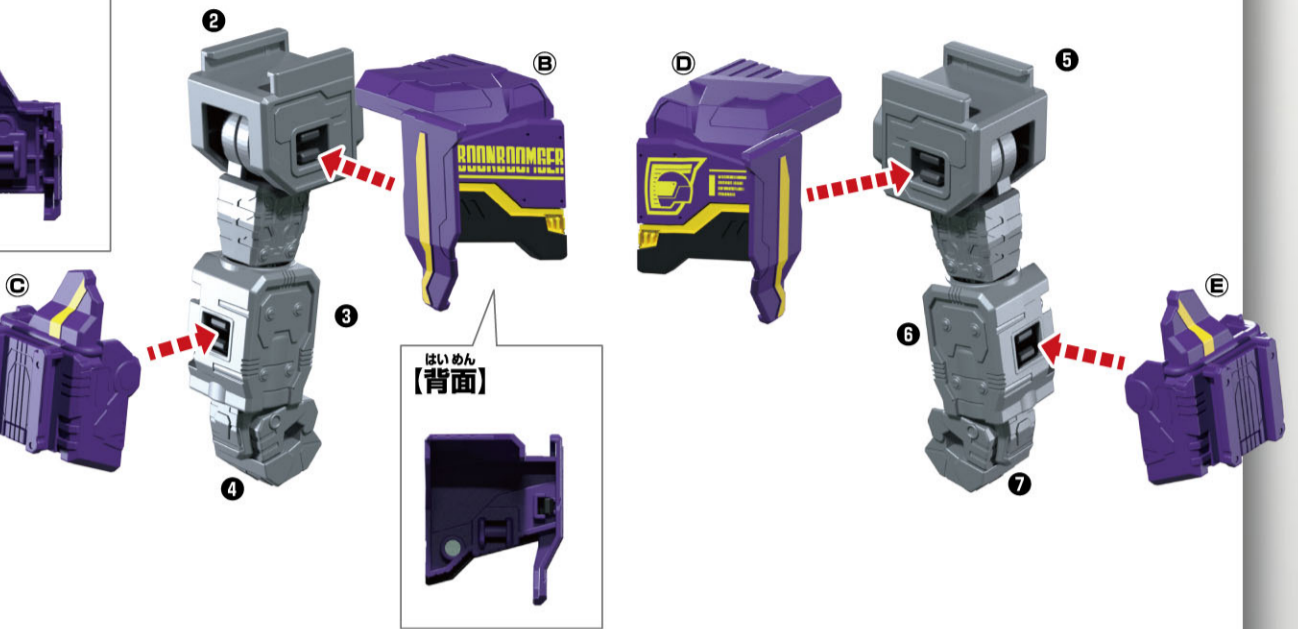

どうたい 胴体パーツ

※**8****9****10**の胸パーツが
はずれた場合、図のように
はめてください。

※**9**と**10**の
さんかくのマーク▶に
あわせてパーツを
はめてください。

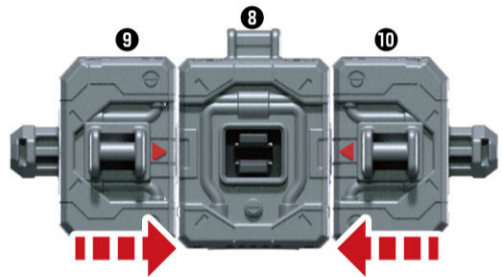

はいめん
【背面】



はいめん
【背面】

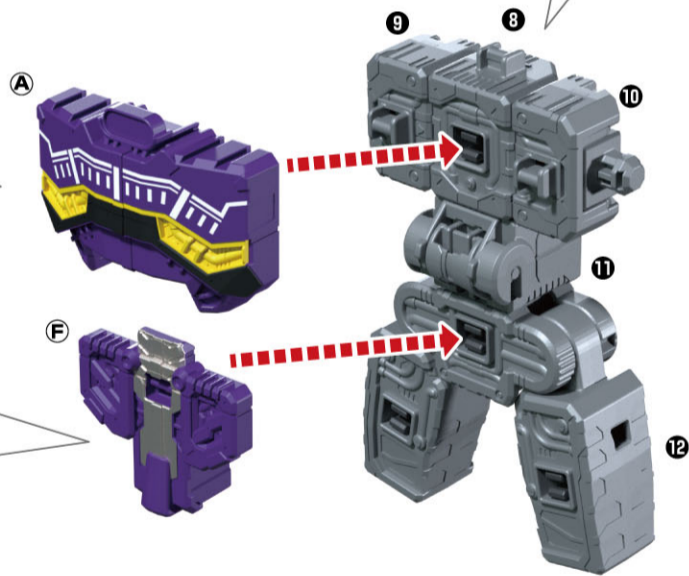

あし 脚パーツ



むずか ばあいは、ほこしゃかたおこな
※難しい場合は、保護者の方が行ってください。

どうたい
胴体パーツに、
とうぶうであし
頭部パーツ・腕パーツ・脚パーツを
やじるしほうこうとつ
矢印の方向に取り付けます。

