



©石森プロ・東映

SUPER BEST
DXドライブドライバー
&シフトブレス
DRIVE DRIVER & SHIFT BRACE

SUPER BEST
DXドライブドライバー
&シフトブレス
DRIVE DRIVER & SHIFT BRACE
LIMITED CLEAR EDITION

あそ び方
かた の

※SUPER BEST 変身ベルト DXドライブドライバー&シフトブレス LIMITED CLEAR EDITIONは本体一部のカラーリングが異なります。

セット内容

ドライブドライバー本体…1 ベルト留め…1 ベルト右(R)…1 ベルト左(L)…1 シフトブレス…1 シフトスピード…1

各部名称

《ドライブドライバー本体》

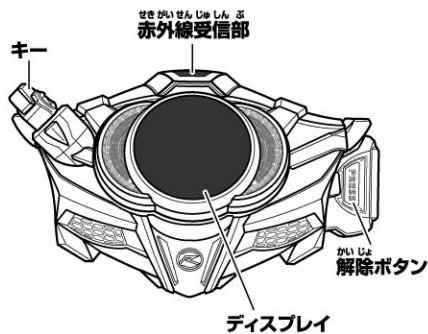

《ベルト留め》



《シフトブレス》

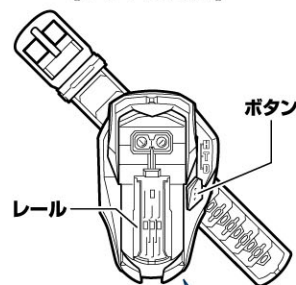

《シフトスピード》

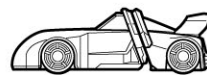

【カーモード】



【レバーモード】



《ベルト右(R)》

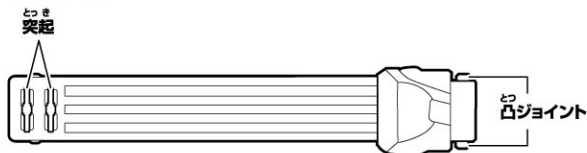

《ベルト左(L)》

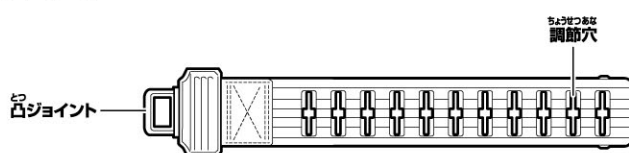

警告 (けいこく)

保護者の方へ 必ずお読みください。

●小部品があります。誤飲・窒息の危険がありますので、3才未満のお子様には絶対に与えないでください。

注意 (ちゅうい)

●本商品には電子部品を使用しておりますので、ペースメーカーをご使用の方は、本商品を身体に近づけないようご注意ください。●可動部の隙間には指などを入れないでください。はさまれてケガをする恐れがあります。●ぶついたり、ふりまわすなど乱暴な遊びをしないでください。●LEDの光の点滅を見続けしないでください。気分が悪くなったりする恐れがあります。《電池を誤使用すると発熱・破裂・液漏れの恐れがあります。下記に注意してください》●電池は飲み込むと危険です。お子様の手の届かない所に保管してください。万一、飲み込んだ場合は、すぐに医師に相談してください。●電池の交換は保護者の方が行ってください。●二次電池(充電式電池)は、絶対に使用しないでください。●古い電池と新しい電池、いろいろな電池を混ぜて使わないでください。●＋(プラスマイナス)を正しくセットしてください。●ショートさせたり充電、分解、加熱、火の中に入れてたりしないでください。●万一、電池を飲み込んだとき、電池から漏れた液が目に入ったときは、すぐに医師に相談してください。●漏れた液が皮膚や服に付いたときは水で洗ってください。●遊んだあとは必ずスイッチを切り電池をはずしてください。電池を入れたままにしておくと液もれの恐れがあり危険です。●廃棄するときは、自治体の廃棄物処理の指示に従ってください。



くちにいけない

《使用上の注意》●シフトブレスにセットされているボタン電池はテスト用です。赤外線操作が反応しづらくなったり、LEDの発光が弱くなったら、ボタン電池をすべて新しいものに交換してください。●本商品は精密な電子部品で構成されています。落としたり、水にぬらしたり、汚したり、分解したりしないでください。また、高温・低温になる所で使用、保管はさけてください。●プラスチック梱包材は、開封後はすぐに捨ててください。●ドライブドライバーとシフトブレスはそれぞれ別の電池で動作しています。電池交換時には注意してください。●本商品には塗装部分がありますので、保管の際には他のもの(樹脂製品や家具、ソファ等)と接触しないようにしてください。色が移る場合があります。●可動部分・取付部分を無理な方向に強く引っ張ったり、曲げたりしないでください。●発音の一部にイントネーションが違っていたり、商品の特性上聞き取りにくいものがありますが、ご了承ください。●シフトブレスには、連動のシフトカー以外は取り付けしないでください。他のものを無理に取り付けると、破損する場合があります。●赤外線通信中は各本体を動かさないようご注意ください。●テレビなど、他の赤外線リモコンで誤動作する場合があります。●太陽光の当たる窓際や蛍光灯の真下などでは誤動作する場合があります。●誤動作した場合はドライブドライバー、シフトブレスそれぞれの電源を入れ直してください。●赤外線受信部・送信部の所にシールなどを貼らないでください。動作しなくなります。●赤外線受信部・送信部の間に障害物があると赤外線を感じなくなり動作しません。●シフトブレスの光の点滅を見続けしないでください。気分が悪くなったりする恐れがあります。



保護者の方へ

この枠内では、本商品をご使用になるときに、注意していただきたいことを記載しております。よくお読みいただき、お子様へご説明ください。

指はさみに注意!!

レバー操作のときにシフトプレスとレバーの間に指を入れない。

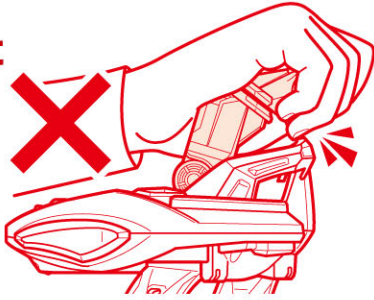

向きに注意!!

シフトプレスを装着するときは、向きに注意してください。シフトカーが外れて、思わぬケガをする危険があります。

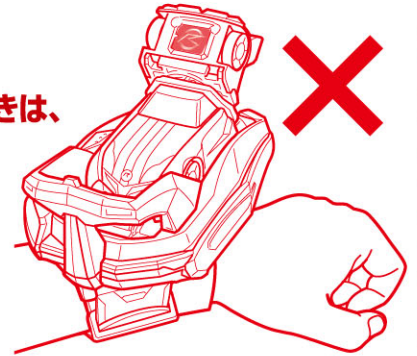

遊ぶ前に… ドライブドライバー本体の乾電池の入れ方

※必ず保護者の方が行ってください。

※電源スイッチがX(OFF)になっていることを確認してください。

※音声が小さくなって聞き取りにくくなったり、音が繰り返し鳴るなどの誤動作をする場合や、

赤外線通信が反応しづらくなったり、ディスプレイの表示が正しく表示されなくなった場合は、すべて新しい電池に交換してください。

①電池ふたを取り外します。

- ①-1 本体裏側の電池ふたの穴を細い棒などで押しながら、
- ①-2 電池ふたを矢印の方向にスライドさせて、取り外します。

②乾電池を入れます。

単3乾電池3本(別売り)の⊕⊖をそれぞれ間違えないように入れます。

③電池ふたを戻します。

電池ふたの突起と本体のミゾを合わせ、スライドさせて閉じます。

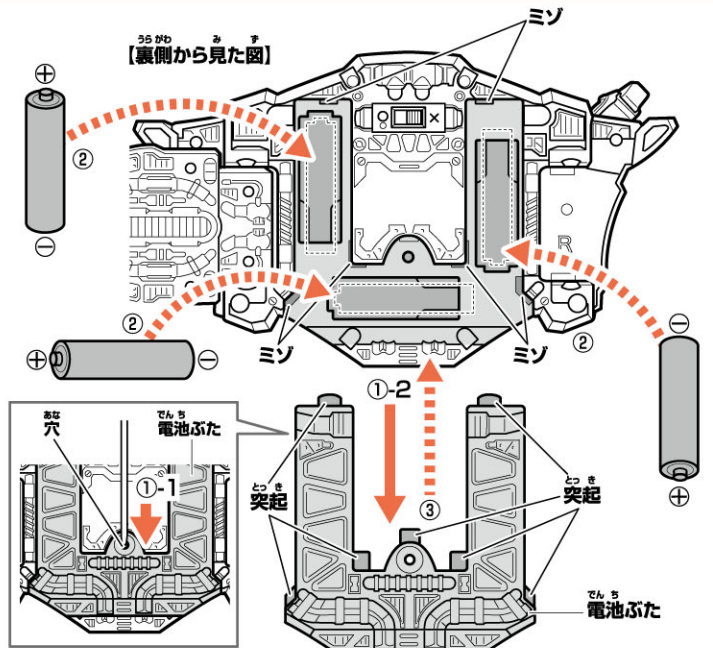

未開封の新しい電池を使用してください。種類や銘柄の違う電池、メーカーの違う電池を混ぜて使用しないでください。

電池の⊕⊖を間違えないように入ってください。

遊び終わったら電源をOFFにしてください。また、長時間使用しないときは必ず乾電池を取り外してください。

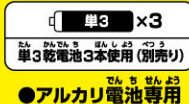

●アルカリ電池専用

ドライブドライバー本体の電源の入れ方

※必ず保護者の方が行ってください。

本体裏側の電源スイッチを○(ON)にします。

→起動音が鳴ります。

※遊び終わった後は必ず電源スイッチをX(OFF)にしてください。

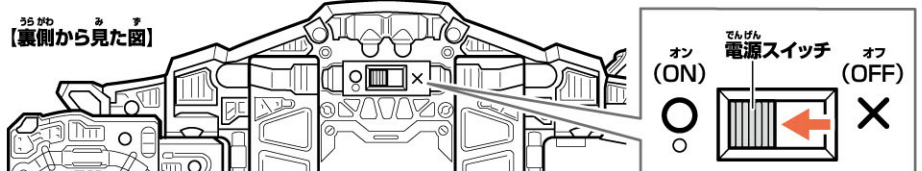

初めて遊ぶ前に…シフトブレスの絶縁シートの取り外し方

※必ず保護者の方が行ってください。

※電源スイッチがX(OFF)になっていることを確認してから行ってください。

シフトブレス裏側の電池ぶたにある絶縁シートを矢印の方向に引き抜きます。

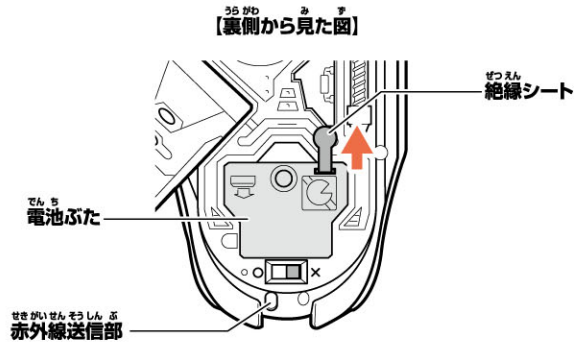

シフトブレスのボタン電池の交換

※必ず保護者の方が行ってください。

※電源スイッチがX(OFF)になっていることを確認してください。

※**赤外線通信が反応しづらくなったり**、LEDの発光が弱くなった場合は、すべて新しい電池に交換してください。

①電池ぶたを取り外します。

①-1 電池ぶたのネジを⊕または⊖ドライバーで矢印の方向に回し、

①-2 電池ぶたを取り外します。

②ボタン電池を入れます。

古いボタン電池を取り外して、新しいボタン電池3個(LR44・別売り)を⊕⊖に注意してセットします。

③電池ぶたを戻します。

電池ぶたの突起とシフトブレスのミゾを合わせ、電池ぶたのネジを①-1と逆方向に回して閉じます。

【裏側から見た図】

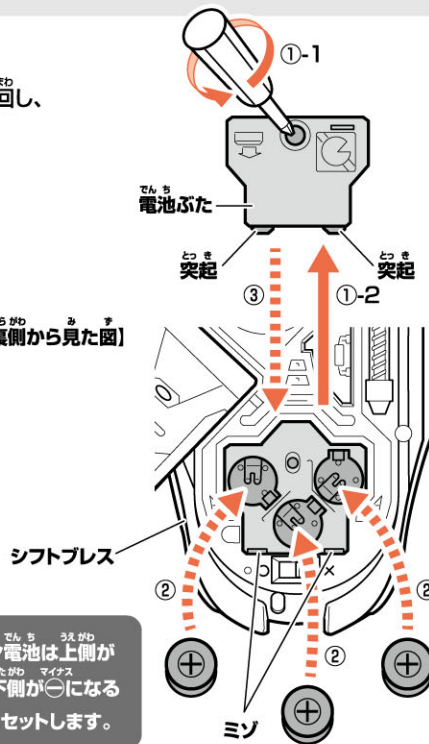

●セットされている電池は、テスト用です。

ボタン電池は上側が⊕、下側が⊖になるようにセットします。

シフトブレスの電源の入れ方

シフトブレス裏側の電源スイッチを○(ON)にします。
→赤外線送信部のLEDが光ります。

【裏側から見た図】

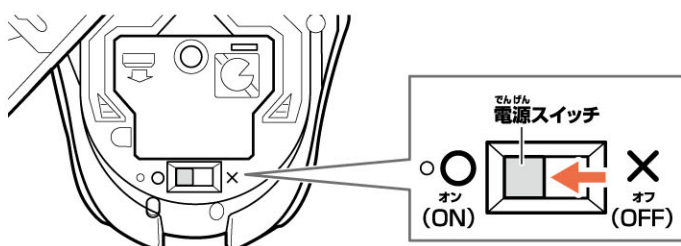

【右側から見た図】

赤外線送信部 (内部にLED)

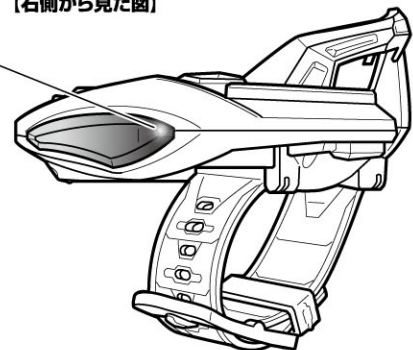

※遊び終わった後は必ず電源スイッチをX(OFF)にしてください。

ドライブドライバーのベルトの組み立てと装着の仕方

※セット内容の状態から始めます。

ベルト右(R)の取り付け

- ①ベルト右(R)裏側の着脱レバーを矢印の方向に引きながら、
- ②ドライブドライバー本体裏側の凹ジョイントにベルト右(R)の凸ジョイントをしっかりとはめ合わせ、着脱レバーを元に戻します。

ベルト右(R)を取り外すときは逆の手順で行います。

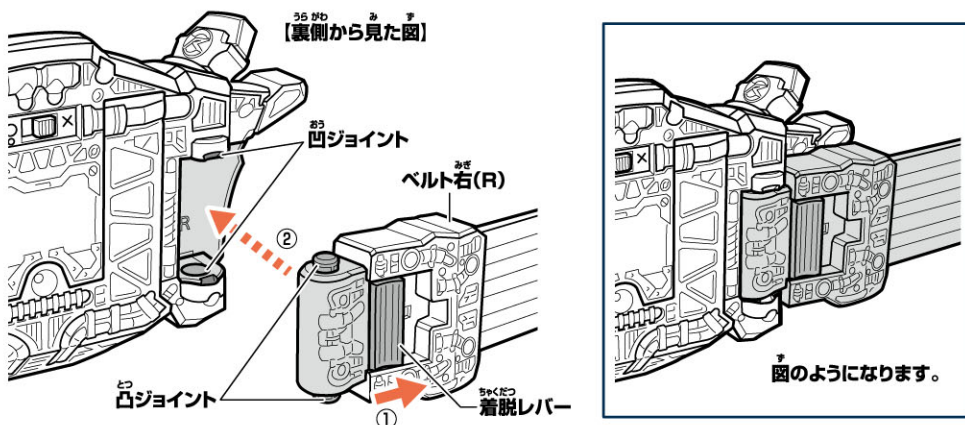

ベルト留めの取り付け

ベルト留めにベルト左(L)を通します。

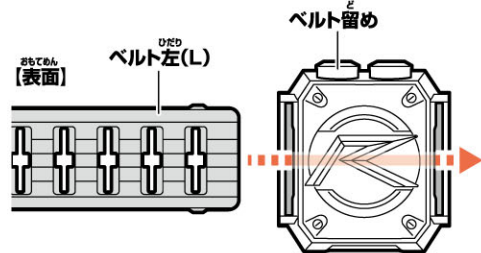

ベルト左(L)の取り付け

ベルト左(L)の凸ジョイントをドライブドライバー本体側面の凹ジョイントにカチッとするまではめ込みます。

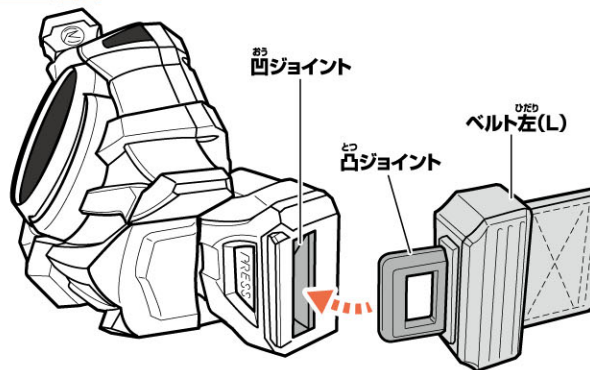

ベルトの調整

- ①ベルト左(L)が外側になるように腰に巻き付け、体に合わせた位置で2つの突起をはめ込みます。

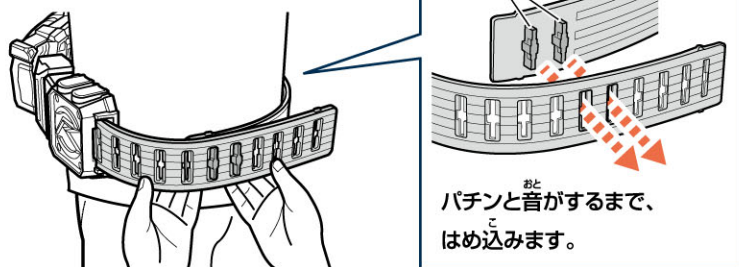

- ②ベルト留めを、ベルトが重なっている部分まで移動させます。

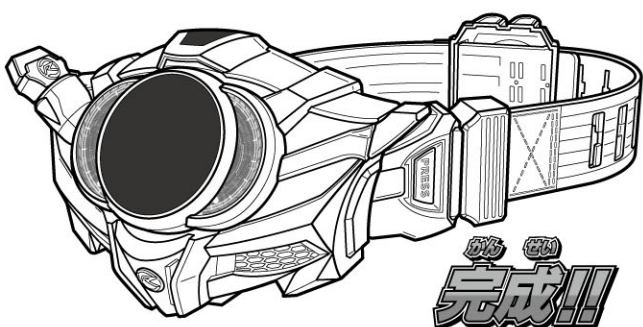
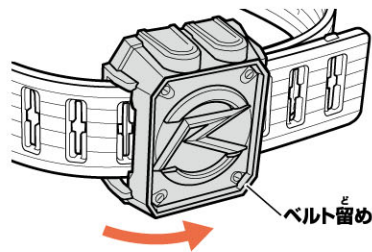

ベルトを取り外す時は...

- ①ドライブドライバー本体左側の解除ボタンを押しながら、
- ②ベルト左(L)を矢印の方向に引っ張って取り外します。

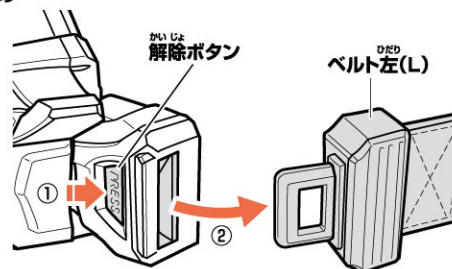

シフトブレスの装着の仕方

※セット内容の状態から始めます。

シフトブレスの裏側に左腕を置きます。



ベルトを腕に巻き付け、
ベルト(左)を輪に通しながら、
棒をベルト(左)の穴に通します。

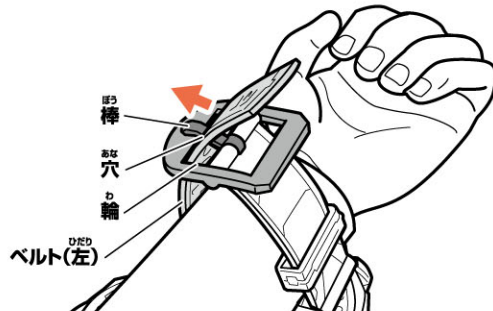

①余ったベルト(左)を輪に通し、
②ベルト留めをベルトが重なっている部分まで移動させます。



完成!!

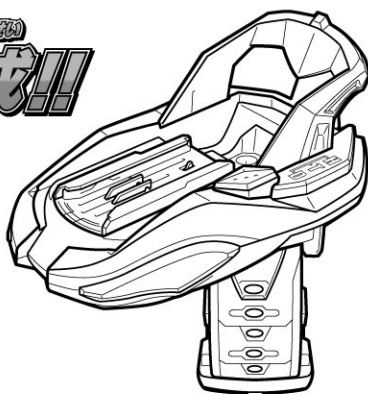

シフトブレスを取り外すときは
逆の手順で行います。

ドライブドライバーとシフトブレスの赤外線通信範囲

赤外線送信部を赤外線受信部に向けて操作してください。

※赤外線受信部より30cm以上離すと赤外線通信が不安定になります。

【上から見た図】

●赤外線受信部の左前方の位置で操作してください。

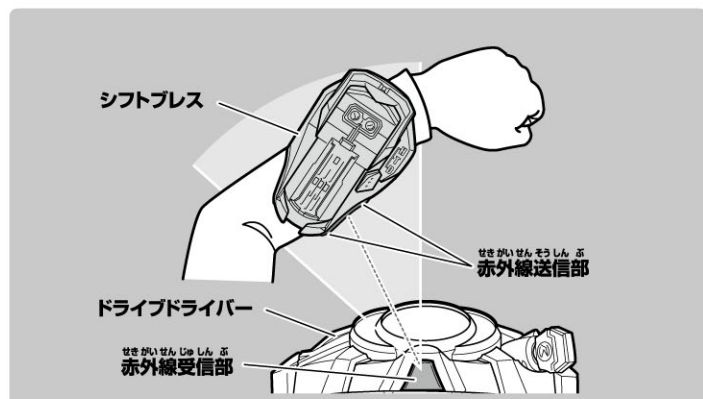

【横から見た図】

●赤外線受信部より高い位置で操作してください。

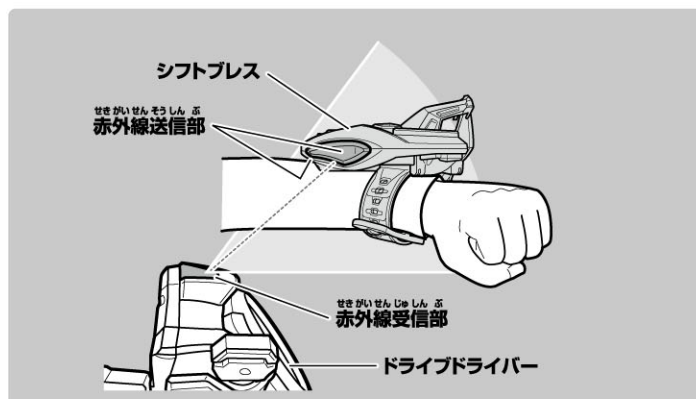

※ドライブドライバー 完成の状態から始めます。

1 ドライブドライバーのキーを回す

ドライブドライバーのキーを矢印の方向にひねり、待機モードにします。

→ **ドライブドライバー**

待機音が鳴り、ディスプレイが光ります。

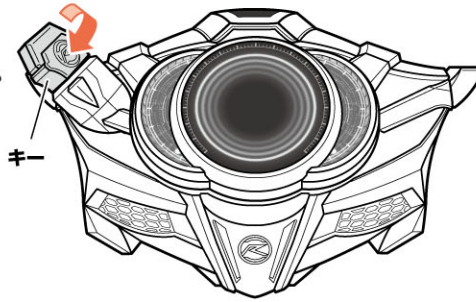

※待機モード中に
再びキーをひねると、
待機モードを止めることが
できます。

※待機モードの間だけ、赤外線を受信します。
※待機モード、待機音は約20秒で止まります。

2 シフトカーをレバーモードへ変形

シフトカーの後部をカチッとするまで180度回転させます。

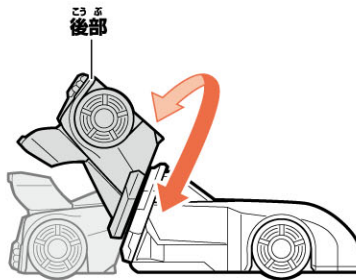

図のよう
になります。



3 シフトカーをシフトプレスにセット

変形させたシフトカーをシフトプレスのレールにカチッとすまで差し込みます。

→ **シフトプレス** 赤外線送信部のLEDが光り、赤外線が送信されます。

→ **ドライブドライバー** シフトカー装填音が鳴ります。

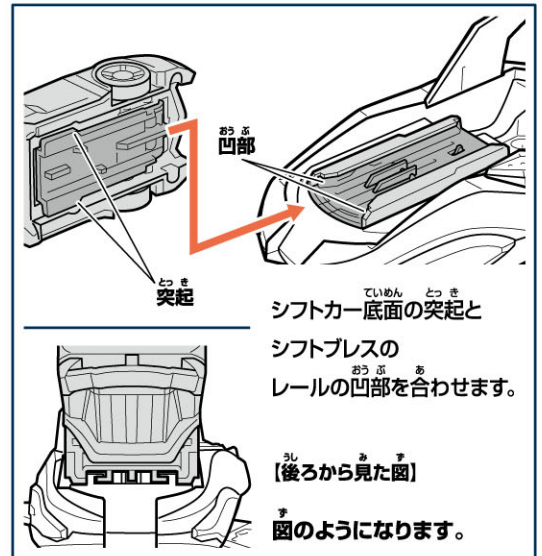
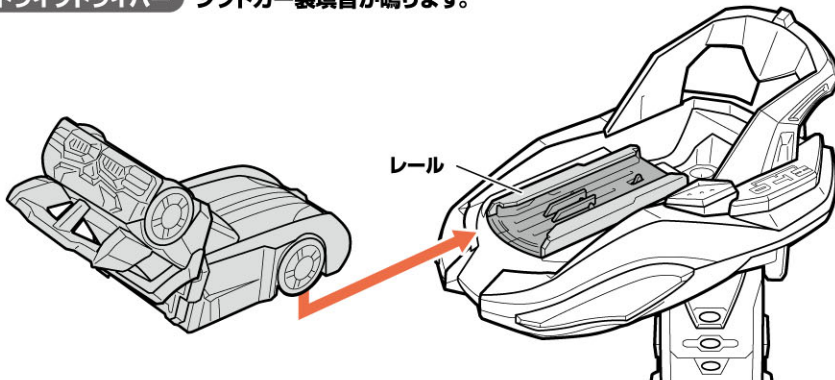

図のようになります。

シフトプレスに
セット!!

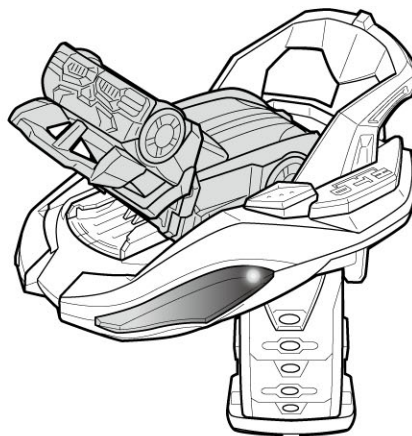

へんしんあそび 変身遊び(続き)

レバーを操作

レバーを矢印の方向に順番に起こして、前方に傾けます。

- ➔ **シフトプレス** 赤外線送信部のLEDが光り、赤外線が送信されます。
- ➔ **ドライブドライバー** 変身音が鳴り、ディスプレイにマークが表示されます。

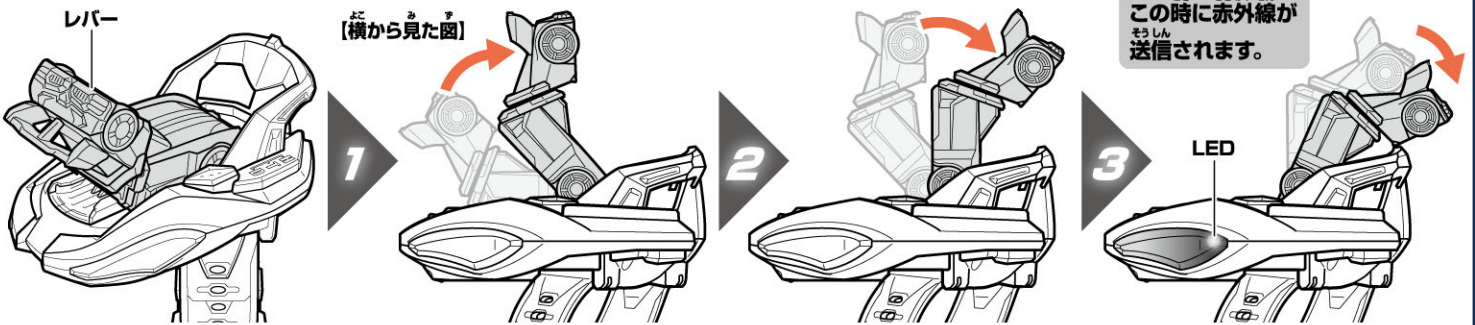

仮面ライダードライブ タイプスピードに変身!!



シフトアップで加速

※「変身遊び」の後に行います。

※仮面ライダードライブ
タイプスピードの場合を例に説明します。

ドライブドライバーのキーを回す

ドライブドライバーのキーを矢印の方向にひねり、待機モードにします。

- ➔ **ドライブドライバー** 待機音が鳴り、ディスプレイにマークが表示されます。

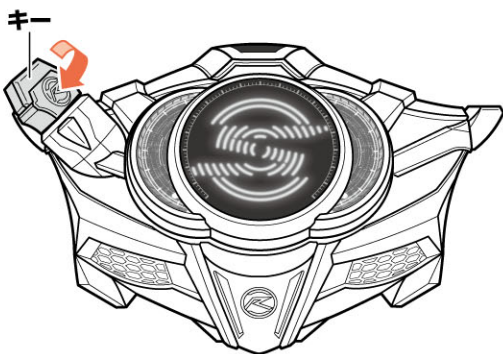

※待機音とディスプレイの表示マークは
変身しているタイプによって異なります。

レバーを操作

レバーを前方に傾けます。

- ➔ **シフトプレス** 赤外線送信部のLEDが光り、赤外線が送信されます。
- ➔ **ドライブドライバー** シフトスピードに対応したセリフとシフトアップ音が鳴り、ディスプレイにマークが表示されます。

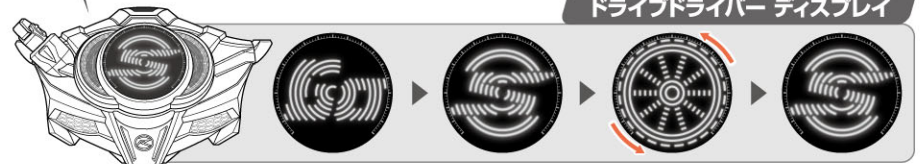

※連続してレバー操作を行うと、操作タイミングに合わせてシフトアップ音が3回まで鳴ります。
※連続してレバー操作をする際は、1回ずつ確実に傾けてください。操作が早すぎると反応しない場合があります。

ドライブドライバー ディスプレイ

ひっ さつ わざ あそ ぶ
必殺技遊び

へん しん あそ ぶ あと おこな
※「変身遊び」の後に行います。

か めん
※仮面ライダードライブ
ほ あい れい せつめい
タイプスピードの場合を例に説明します。

ドライブドライバーのキーを回す

ドライブドライバーのキーを矢印の方向にひねり、
待機モードにします。

→ **ドライブドライバー**
待機音が鳴り、ディスプレイにマークが表示されます。

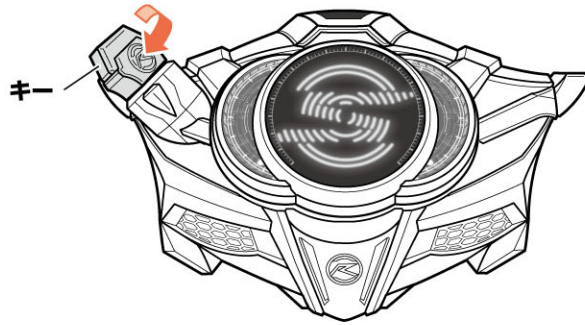

※待機音とディスプレイの表示マークは
変身しているタイプによって異なります。

シフトブレスのボタンを押す

シフトブレスのボタンを押します。

→ **シフトブレス**
赤外線送信部のLEDが光り、
赤外線が送信されます。

→ **ドライブドライバー**
必殺技待機音とセリフが鳴り、
ディスプレイにマークが表示されます。

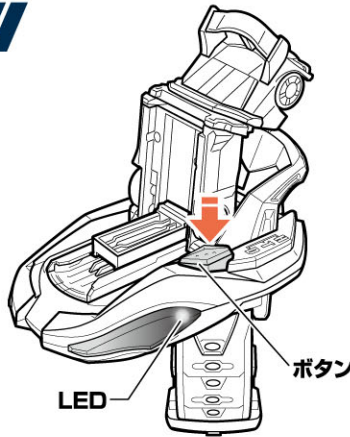

ヒッサーツ!!

ドライブドライバー ディスプレイ

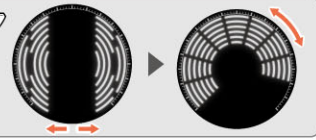

レバーを操作

レバーを前方に傾けます。

→ **シフトブレス**
赤外線送信部のLEDが光り、赤外線が送信されます。

→ **ドライブドライバー**
必殺技発動音とセリフが鳴り、
ディスプレイにマークが表示されます。

必殺技
発動!!



フルスロットル!!

スピード!!

ドライブドライバー ディスプレイ

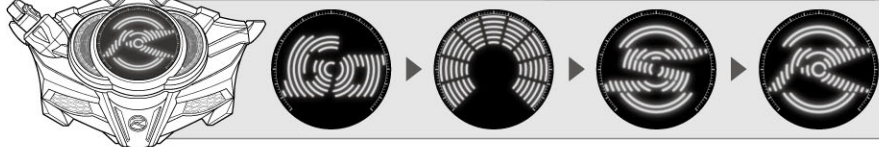

へんしん かいじょ 変身解除

へんしん あそ あと おこな
※「変身遊び」の後に行います。

1 ドライブドライバーのキーを回す

ドライブドライバーのキーを矢印の方向にひねり、待機モードにします。

→ **ドライブドライバー**
待機音が鳴り、ディスプレイにマークが表示されます。

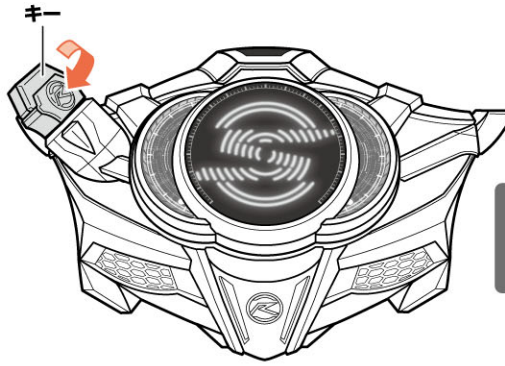

※待機音とディスプレイの表示マークは変身しているタイプによって異なります。

2 シフトカーを取り外す

①レバーを図の位置まで倒します。
②シフトカーを矢印の方向に引っ張って取り外します。

→ **シフトプレス**
赤外線送信部のLEDが光り、赤外線が送信されます。

→ **ドライブドライバー**
シフトカー取り外し音が鳴ります。

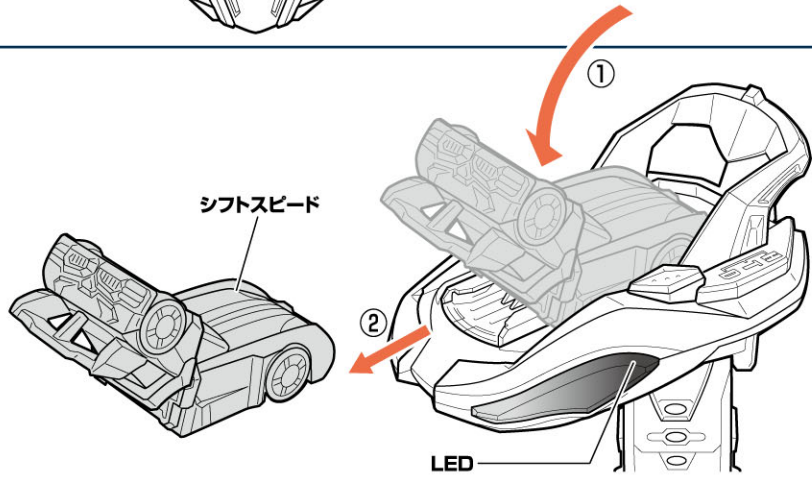

3 シフトプレスのボタンを押す

シフトプレスにシフトカーがセットされていない状態でシフトプレスのボタンを押します。

→ **シフトプレス**
赤外線送信部のLEDが光り、赤外線が送信されます。

→ **ドライブドライバー**
ディスプレイのマークが消え、変身解除音が鳴ります。

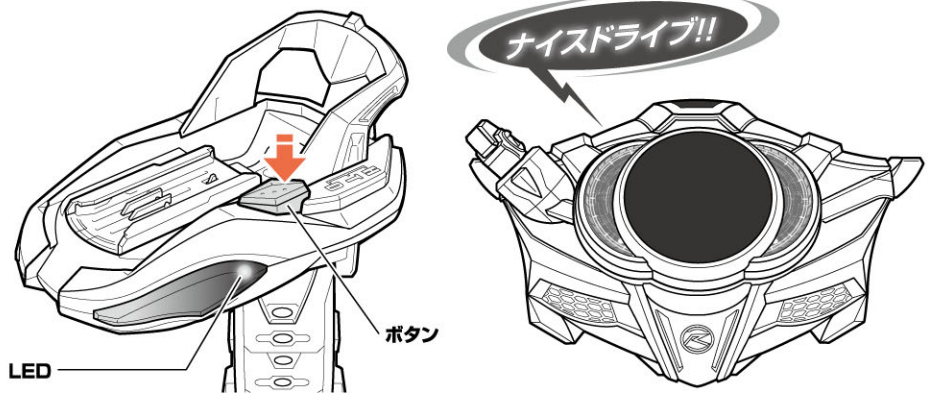

ベルトさん遊び

へんしん あそ まえ へんしん かいじょ あと おこな
※「変身遊び」の前、もしくは「変身解除」の後に行います。

ドライブドライバーのキーを矢印の方向にひねり、待機モードにします。

→ **ドライブドライバー**
待機音が鳴り、ディスプレイが光ります。

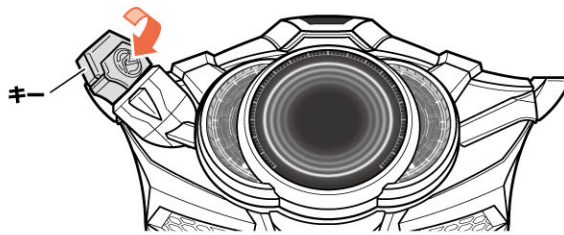

シフトカーがシフトプレスに装填されていない状態でボタンを押します。

→ **シフトプレス**
赤外線送信部のLEDが光り、赤外線が送信されます。

→ **ドライブドライバー**
音が鳴り、ディスプレイに表情が表示されます。

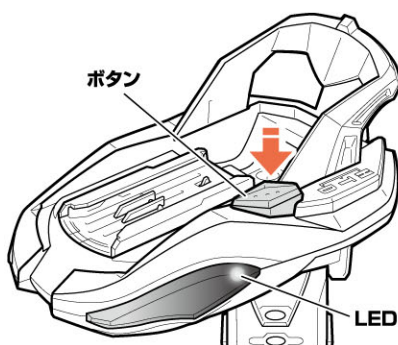

ドライブドライバー ディスプレイ

シフトプレスのボタンを押すごとに表情が変わります。

