

デラックスロボ ユニバース  
**DXROBO UNIVERSE**  
トツキュウオー あそ かた  
の遊び方

※WEB取扱説明書内の画像はイメージです。

ないよう  
セット内容

トツキュウオー 一式…1

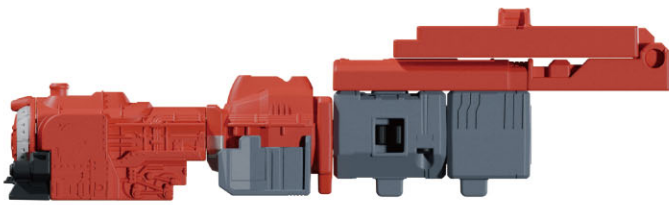

レッドレッシャー



フミキリケン



かはんしん  
下半身パーツ



ブルーレッシャー  
せんとう  
先頭パーツ

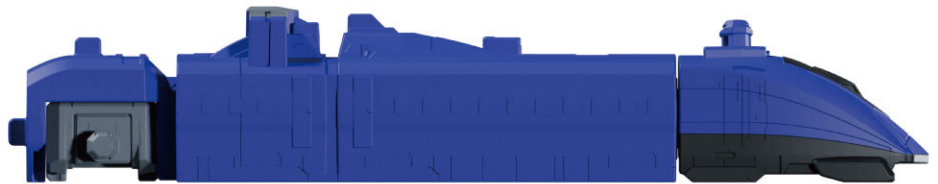

ブルーレッシャー



グリーンレッシャー  
せんとう  
先頭パーツ



グリーンレッシャー

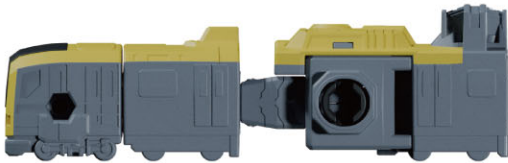

イエローレッシャー

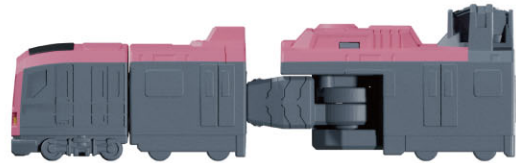

ピンクレッシャー

⚠ 警告 (けいこく)

保護者の方へ 必ずお読みください。

●小部品があります。誤飲・窒息の危険がありますので、3才未満のお子様には絶対に与えないでください。

⚠ 注意 (ちゅうい)

●ぶつかけたり、ふりまわすなど乱暴な遊びをしないでください。●可動部の隙間には指などを入れないでください。はさまれてケガをする恐れがあります。



くちにいれない

〈使用上の注意〉●プラスチック梱包材は、開封後はすぐに捨ててください。●本商品には塗装部分がありますので、保管の際には他のもの(樹脂製品や家具、ソファ)と接触しないようにしてください。色が移る場合があります。●可動部分・取付部分を無理な方向に強く引っ張ったり、曲げたりしないでください。●変形・合体の難しいところは保護者の方が手伝ってあげてください。●本体を持ち上げるときは胴体の部分を持ってください。

## レッドレッシャーへの合体

※セット内容の状態から始めます。

1 レッドレッシャーを図のように変形させます。



2 下半身パーツを図のように変形させます。

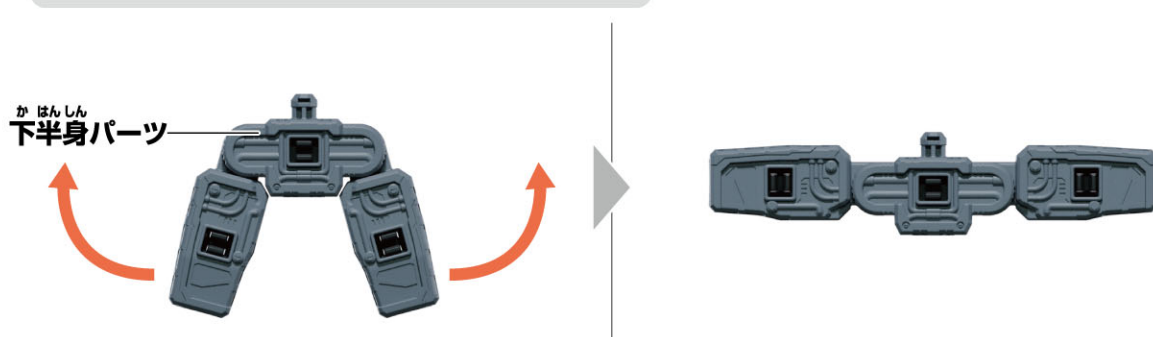

3 レッドレッシャーを図のように下半身パーツに取り付けます。

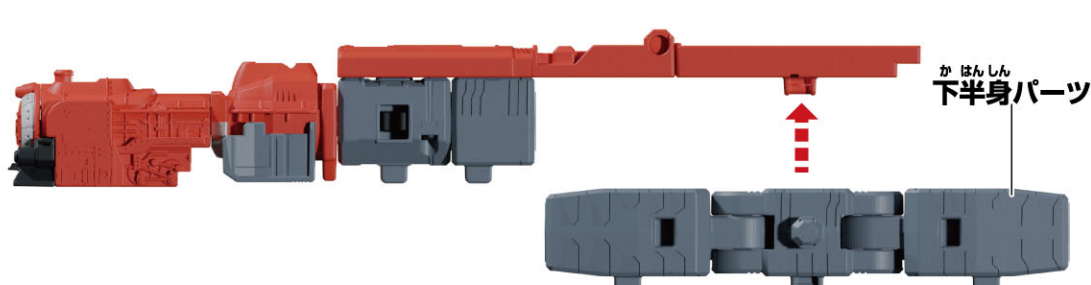

4 レッドレッシャーにフミキリケンを取り付けます。

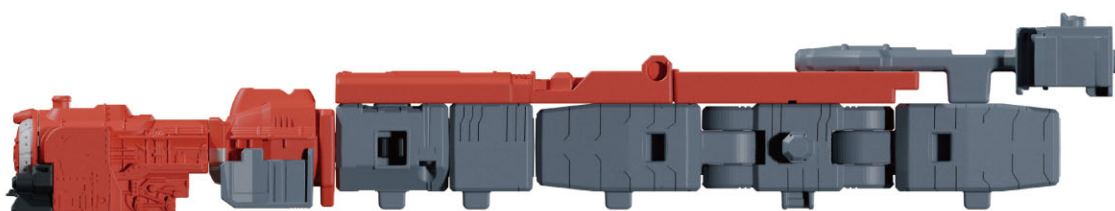
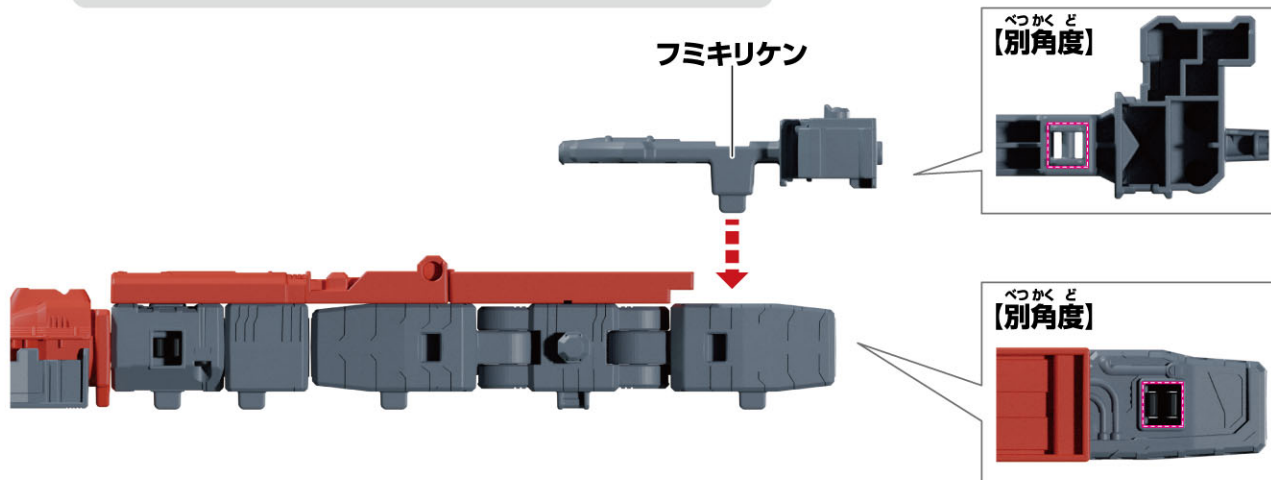

かんせい  
完成!!

## ブルーレッシャーへの合体

ブルーレッシャーとブルーレッシャー先頭パーツを取り付けます。

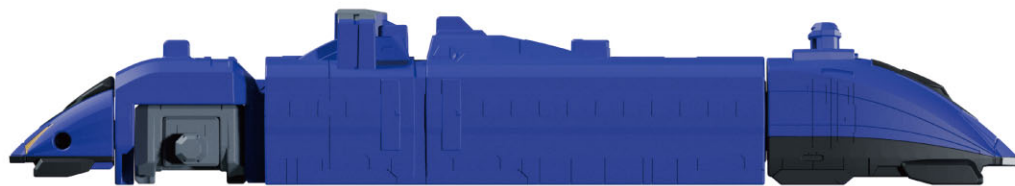
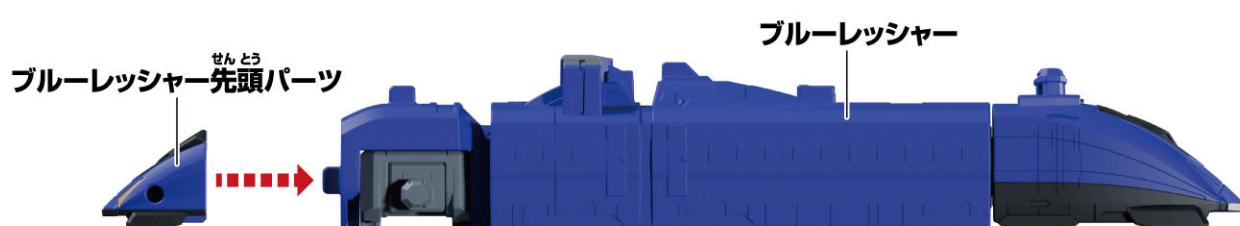

かんせい  
完成!!

## グリーンレッシャーへの合体

グリーンレッシャーとグリーンレッシャー先頭パーツを取り付けます。

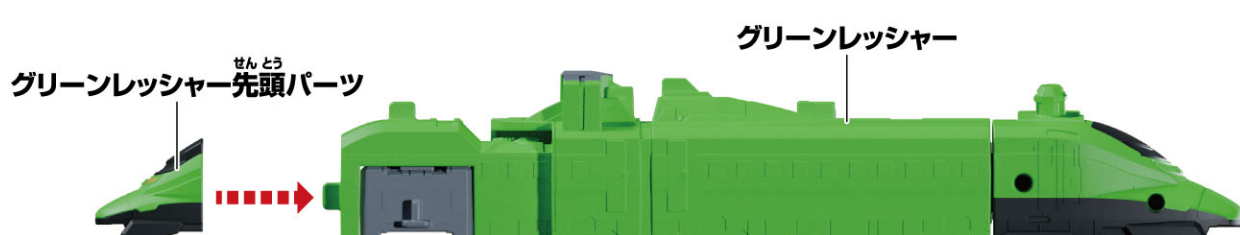

かんせい  
完成!!

# トッキュウオーへの合体準備

## レッドレッシュャー

**1** レッドレッシュャーからフミキリケンを取り外します。

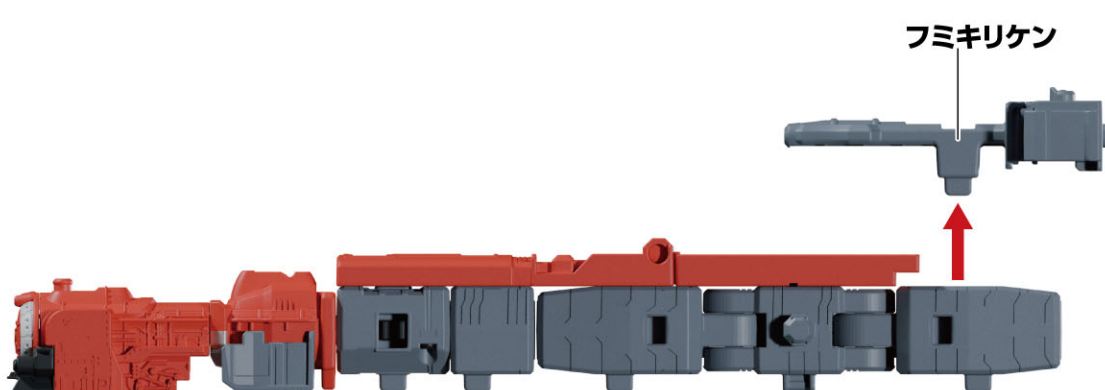

**2** レッドレッシュャーから下半身パーツを取り外します。

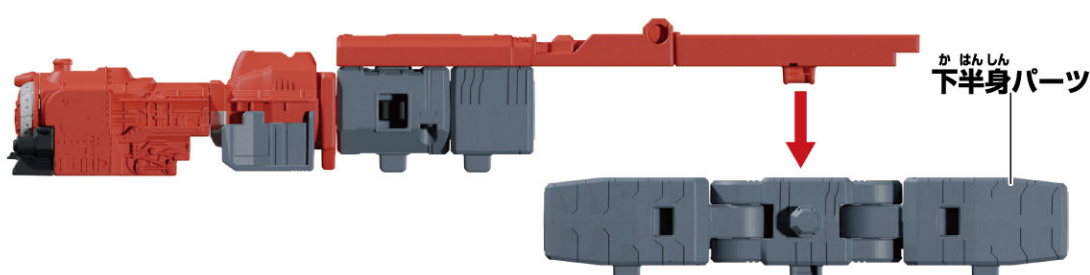

**3** 下半身パーツを図のように変形させます。

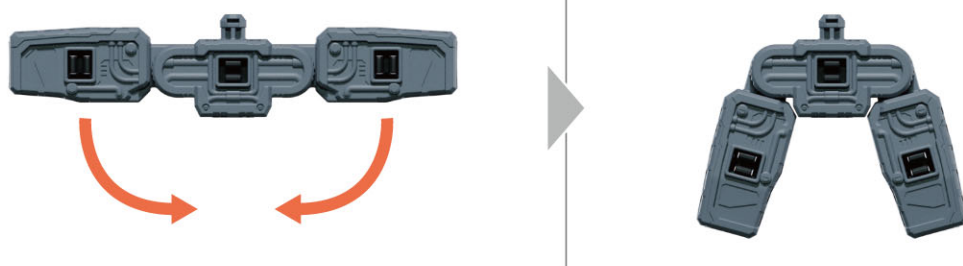

※指を挟まないように注意しながら変形してください。

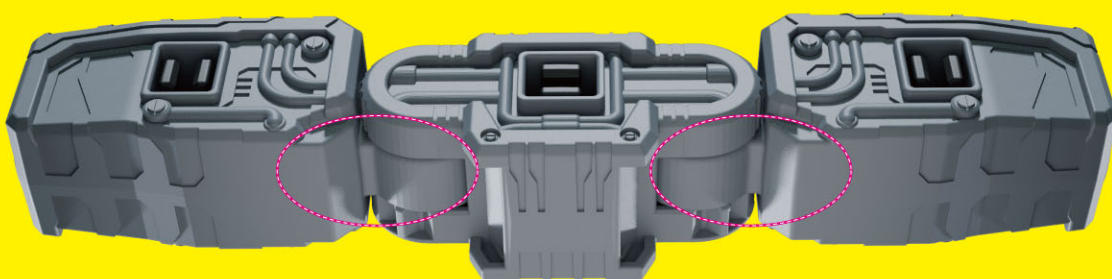

**4** レッドレッシュャーからロボヘッドパーツと1両目パーツを取り外します。

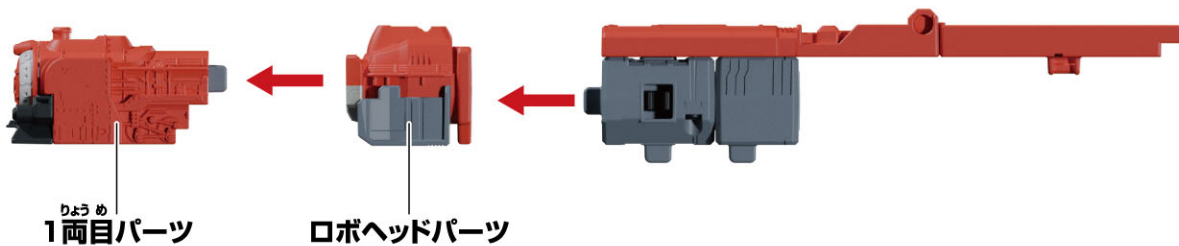

**5** レッドレッシュャーを図のように変形させます。

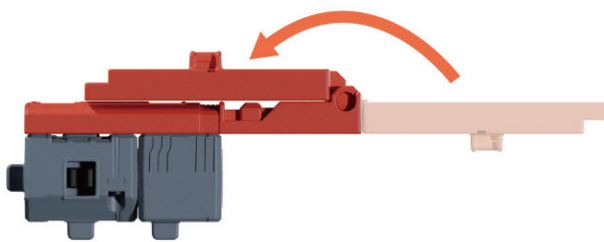

※板パーツが外れた場合は片方を引っかけながら板パーツを戻してください。

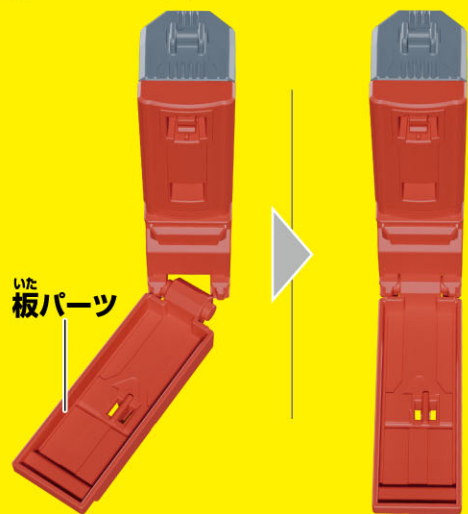

**6** レッドレッシュャーに1両目パーツを取り付けます。

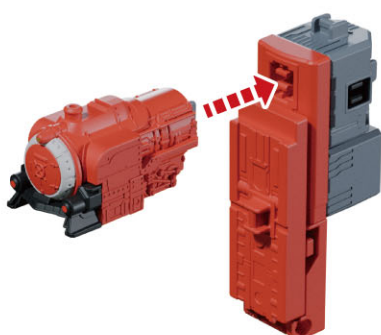

**7** レッドレッシュャーに下半身パーツを取り付けます。

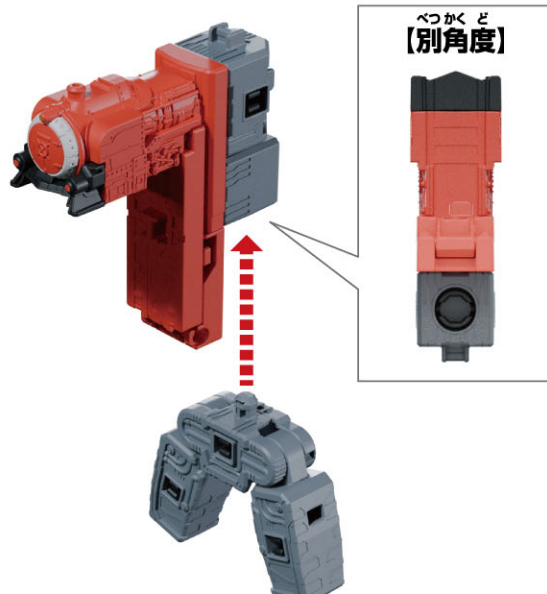

※元に戻すには、逆の手順で行ってください。

## ブルーレッシャー

**1** ブルーレッシャーから1両目パーツを取り外します。

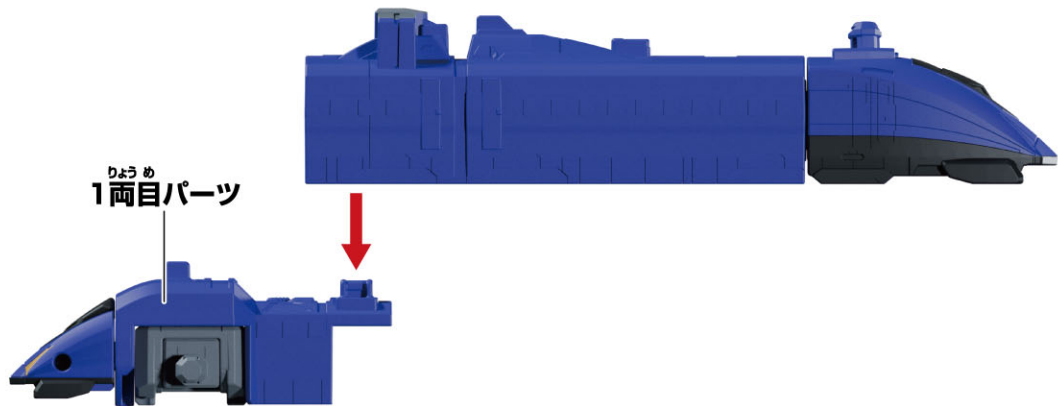

**2** ブルーレッシャーから3両目パーツを取り外します。

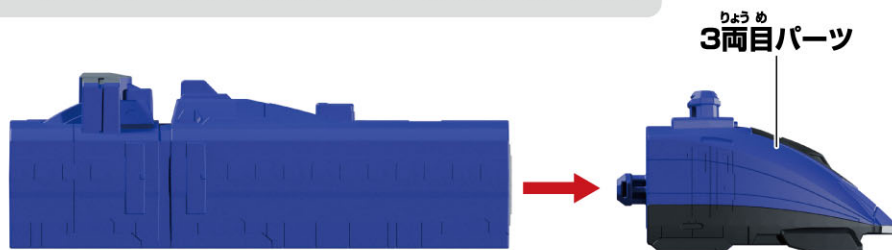

**3** 3両目パーツを図の向きに取り付けます。

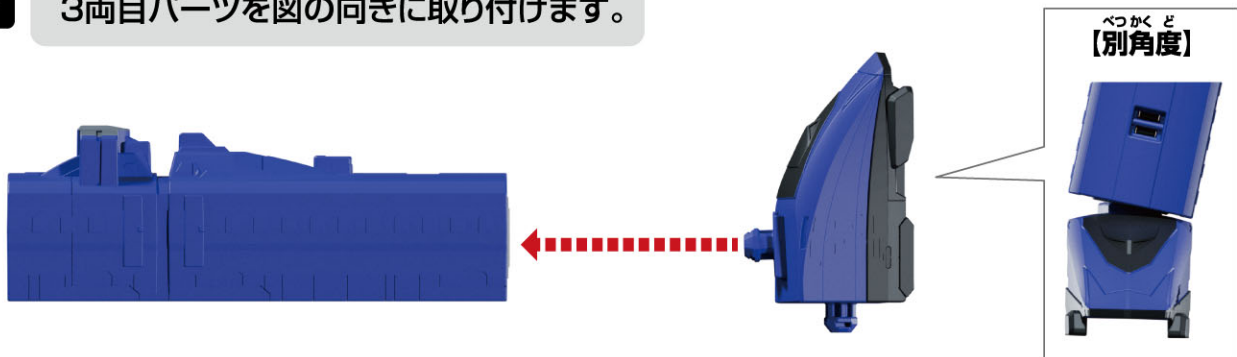

**4** 1両目パーツから先頭パーツを取り外します。

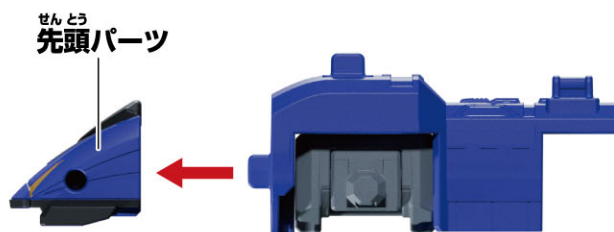

**5** 1両目パーツに先頭パーツを取り付けます。

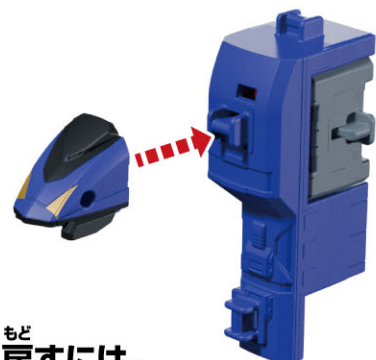

※元に戻すには、  
逆の手順で行ってください。

## グリーンレッシャー

1

グリーンレッシャーから1両目パーツ<sup>りょうめ</sup>を取り外します<sup>とはず</sup>。

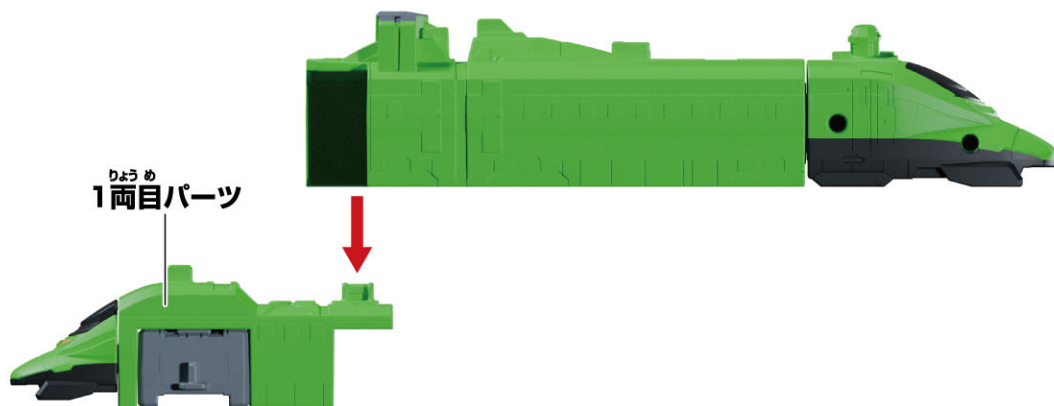

2

グリーンレッシャーから3両目パーツ<sup>りょうめ</sup>を取り外します<sup>とはず</sup>。

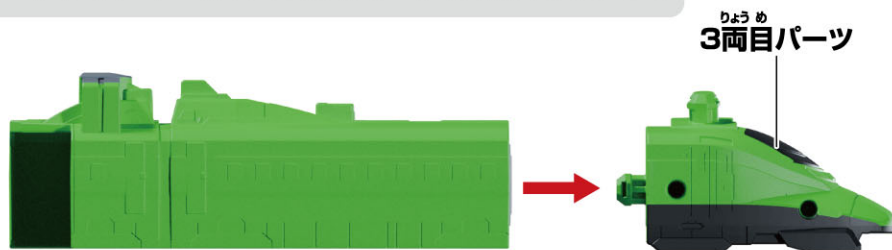

3

3両目パーツ<sup>りょうめ</sup>を図の向き<sup>すむ</sup>に取り付けます<sup>とつ</sup>。

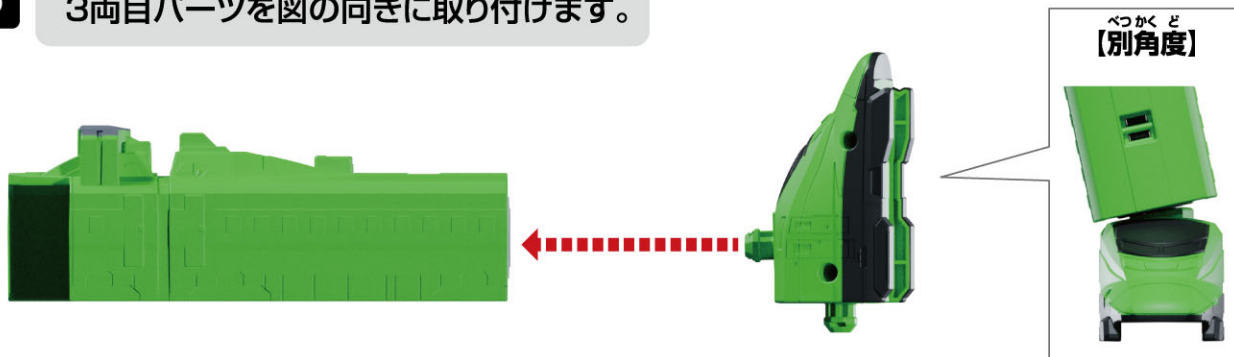

4

1両目パーツ<sup>りょうめ</sup>から  
先頭パーツ<sup>せんとう</sup>を取り外します<sup>とはず</sup>。

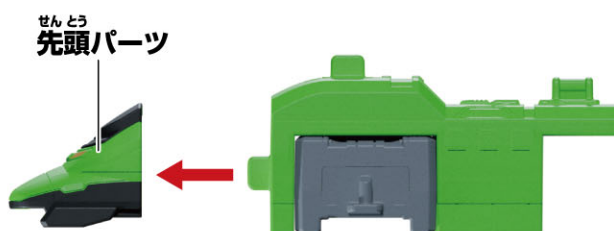

5

1両目パーツ<sup>りょうめ</sup>に  
先頭パーツ<sup>せんとう</sup>を取り付けます<sup>とつ</sup>。



※もと<sup>もと</sup>に戻すには、  
ぎゃく<sup>ぎゃく</sup>てじゆん<sup>てじゆん</sup>おこな<sup>おこな</sup>  
逆の手順で行ってください。

## イエローレツシャー

イエローレツシャーの先頭<sup>せんとう</sup>部分を<sup>す</sup>図のように<sup>へんけい</sup>変形させます。

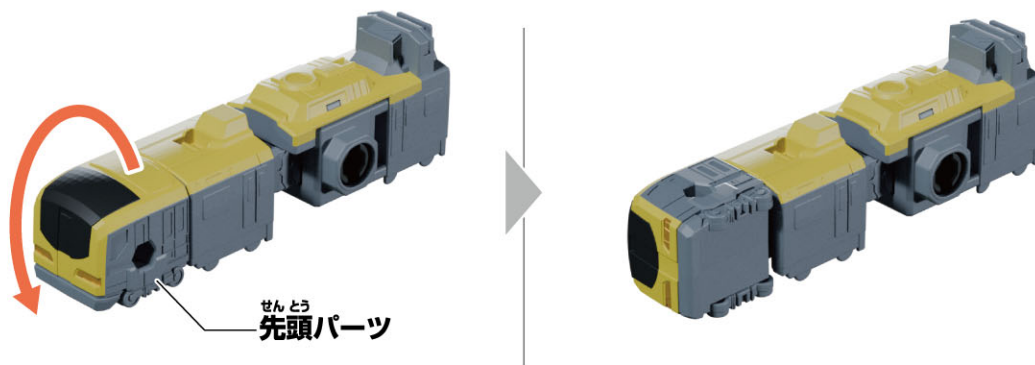

## ピンクレツシャー

ピンクレツシャーの先頭<sup>せんとう</sup>部分を<sup>す</sup>図のように<sup>へんけい</sup>変形させます。

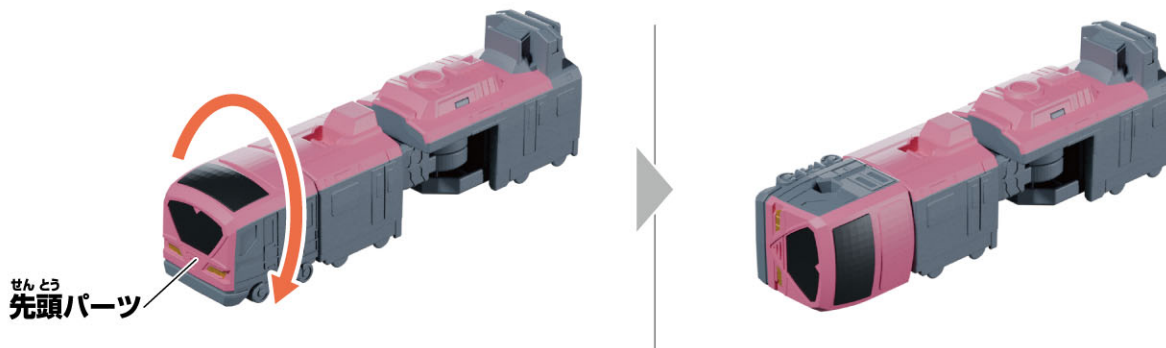

## トッキュウオーへの合体

1

レッドレッシュャーの下半身パーツにブルーレッシュャーの右脚とグリーンレッシュャーの左脚を取り付けます。

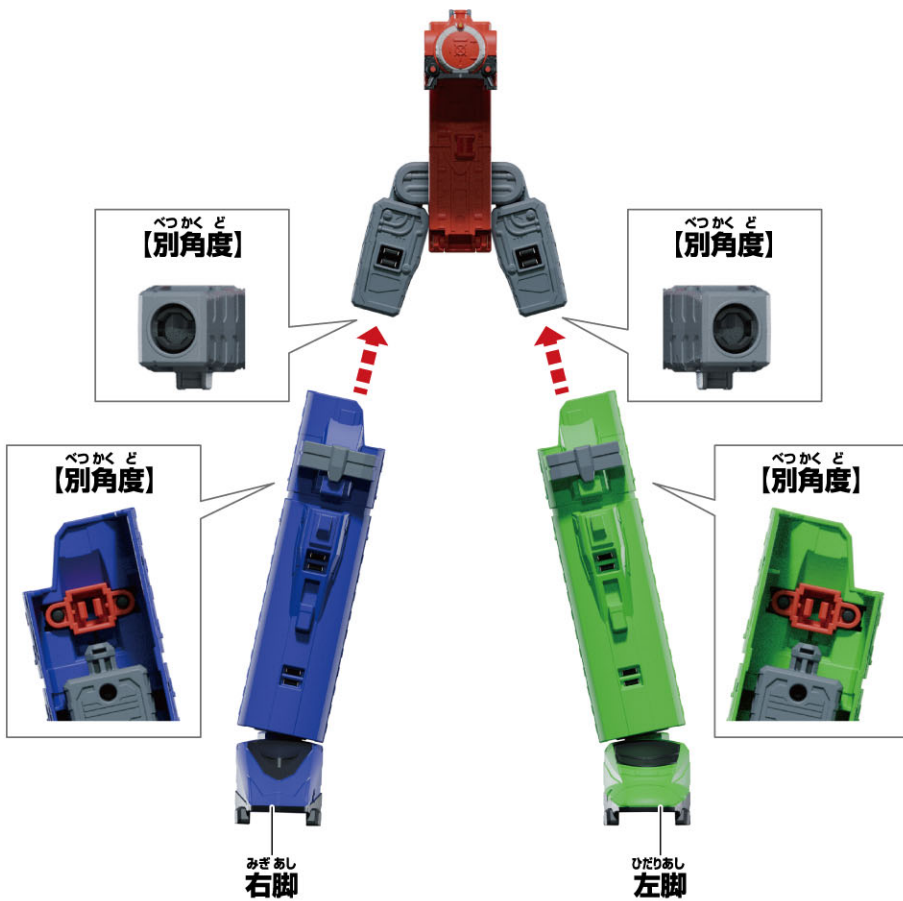

2

レッドレッシュャーにブルーレッシュャーの右胸とグリーンレッシュャーの左胸を取り付けます。

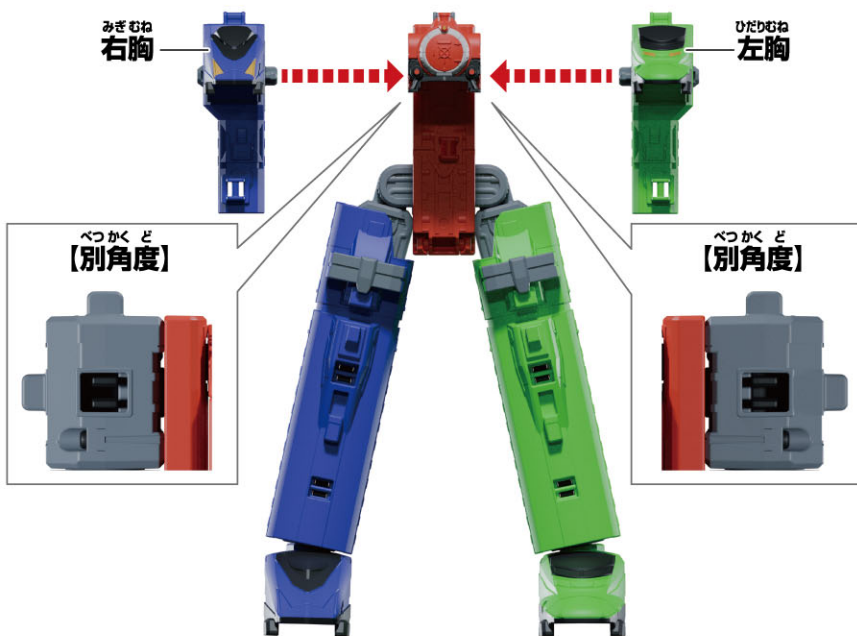

3

レッドレッシュャーにイエローレッシュャーとピンクレッシュャーを取り付けます。

※イエローレッシュャーとピンクレッシュャーを取り付ける際、トッキュウオー本体の胸部分を押さえながら取り付けてください。

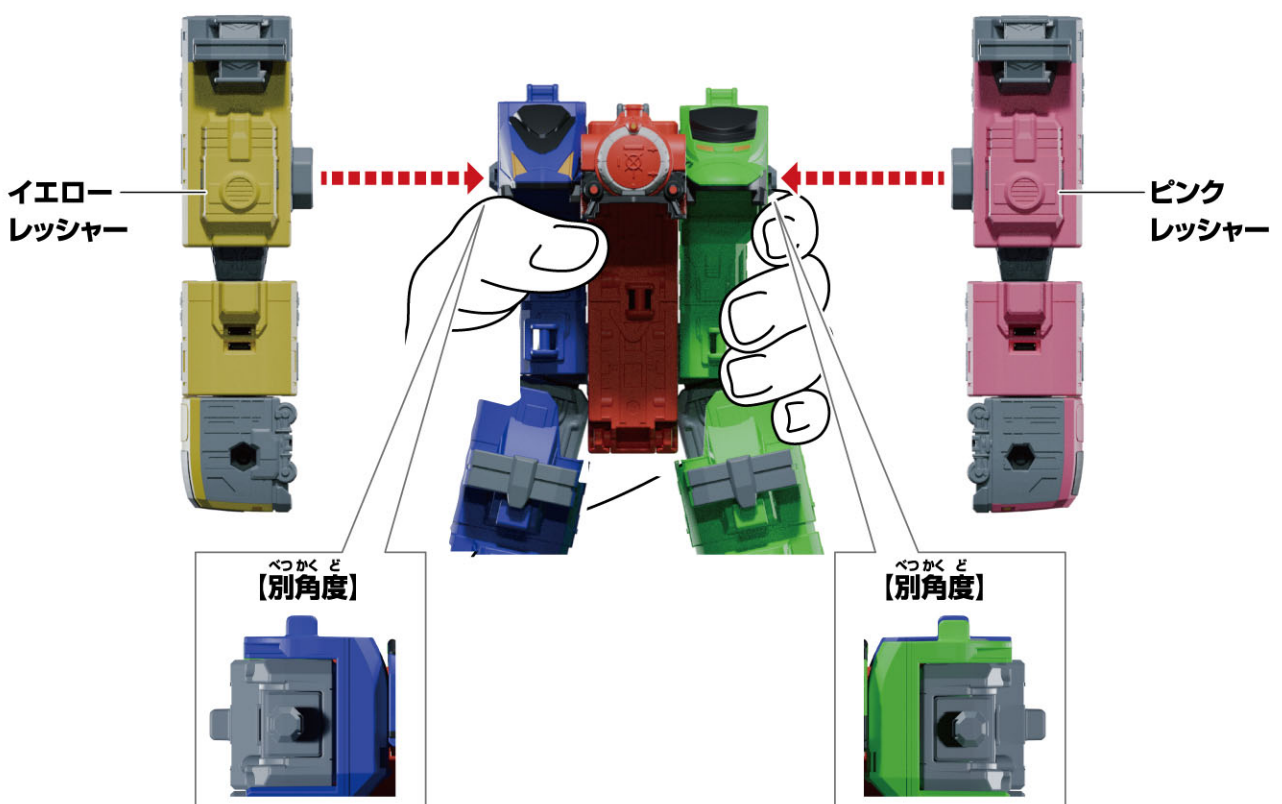

4

ロボヘロボヘッドパーツを  
すむむとつ  
図の向きで取り付けます。



5

イエローレッシュャーと  
す へんけい  
ピンクレッシュャーを図のように変形させます。

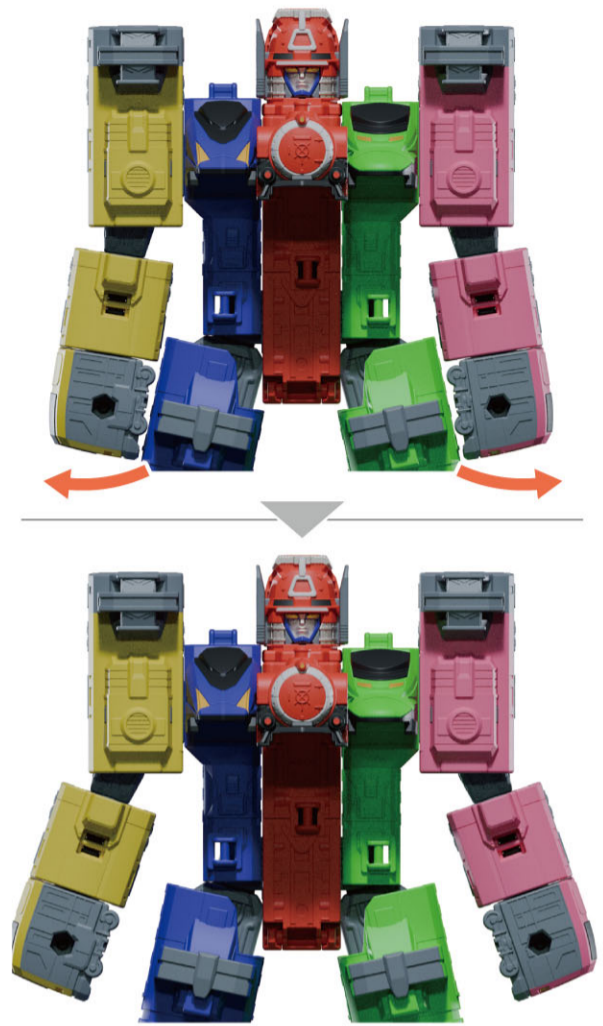

6

イエローレッシュャーの先頭パーツに  
せんとう  
とつ  
フミキリケンを取り付けます。

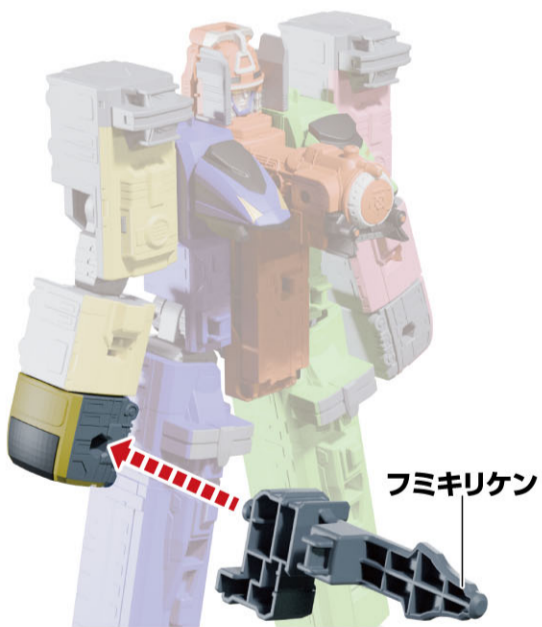

7

イエローレッシュャーを図のように  
す へんけい  
変形させます。

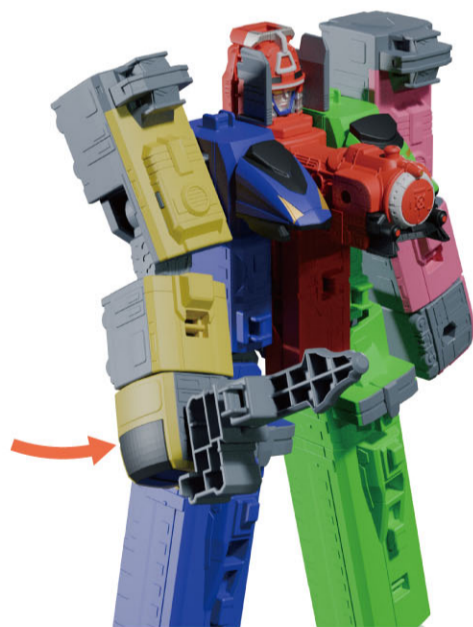

かん せい  
**完成!!**

※トッキュウオーへの合体準備に戻すには、  
ぎゃく てじゆん おこな  
逆の手順で行ってください。



はず ば あい  
パーツが外れてしまった場合…

そ たい  
素体パーツ

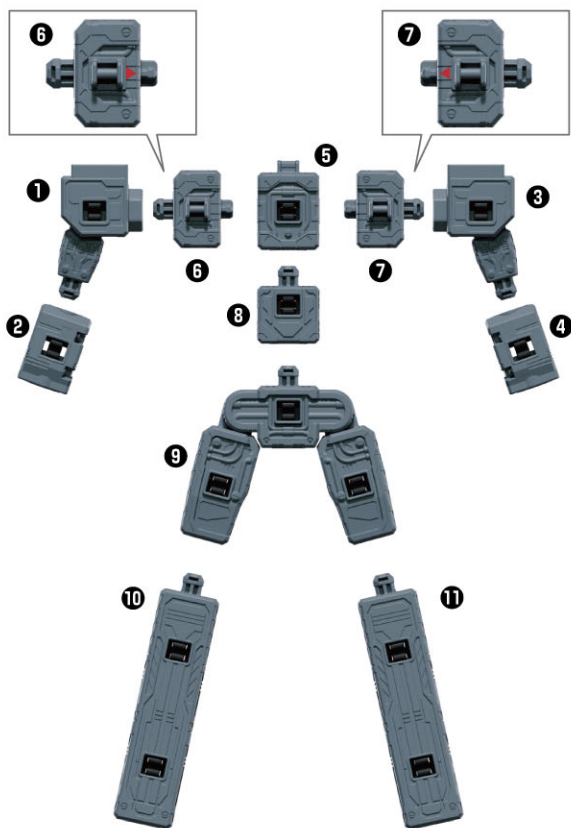

そ う ころ  
装甲パーツ

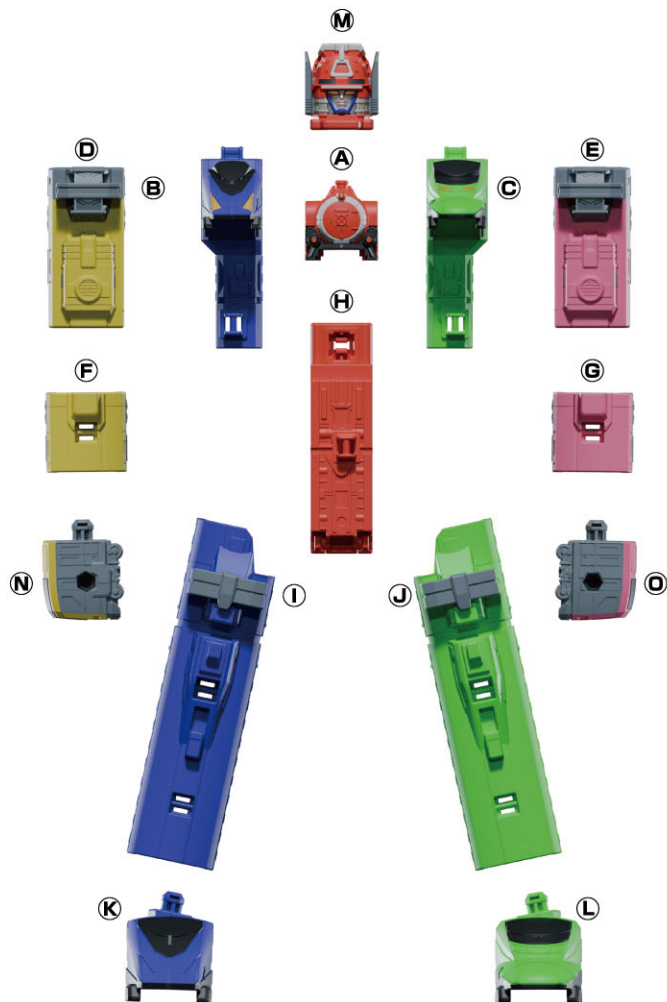

とつ かつ  
パーツの取り付け方

うで  
腕パーツ

はんたいがわ どちら  
※反対側も同様です。

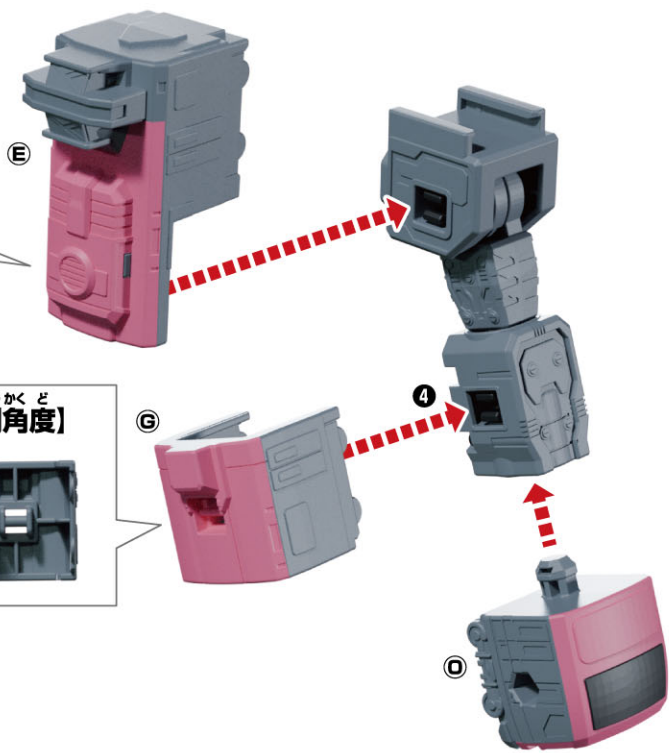
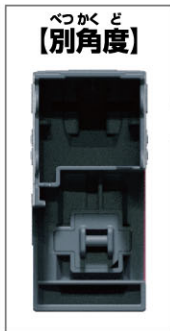

どうたい  
胴体パーツ

むね  
⑤⑥⑦の胸パーツが  
はず ばあい す  
外れた場合、図のように  
はめてください。

※⑥と⑦の  
さんかく  
三角のマーク▶に  
あ  
合わせてパーツを  
はめてください。

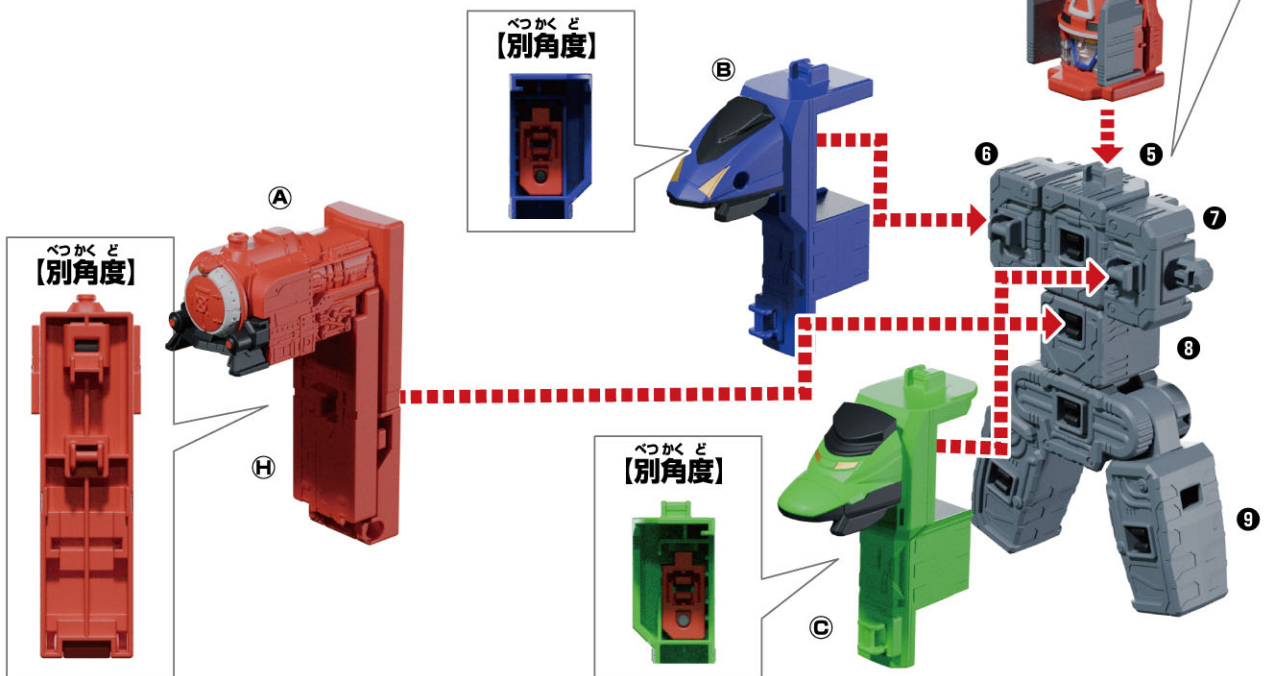
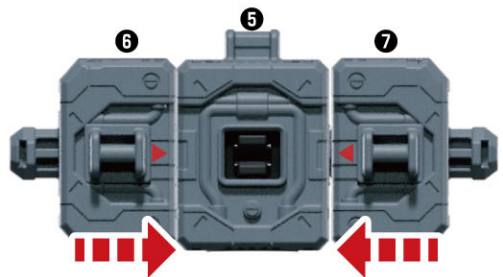

あし  
脚パーツ

はんたいがわ どちら  
※反対側も同様です。

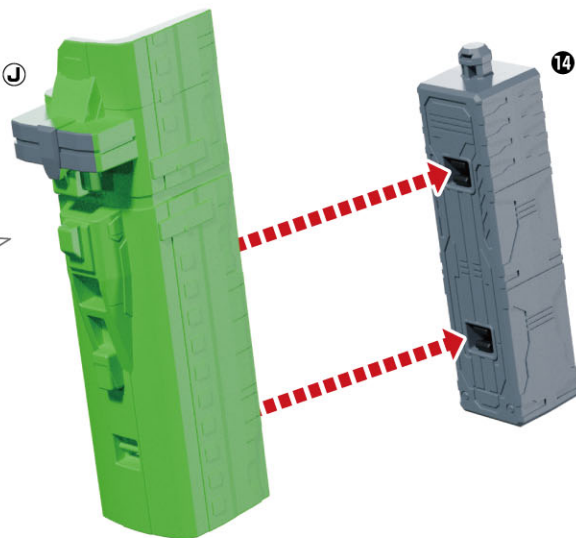

べつ う デラックスロボ ユニバース く か あそ  
別売りのDXROBO UNIVERSEとの組み替え遊び

べつ う デラックスロボ ユニバース  
※別売りのDXROBO UNIVERSE エンジンオーを例に説明します。

デラックスロボ ユニバース がったい じょうたい  
※DXROBO UNIVERSE エンジンオーは合体した状態です。

デラックスロボ ユニバース がったい じょうたい  
※DXROBO UNIVERSE トッキュウオーは合体した状態です。

デラックスロボ ユニバース す く か あそ  
DXROBO UNIVERSEは図のように組み替え遊びをすることができます。

デラックスロボ ユニバース  
DXROBO UNIVERSE  
エンジンオー

デラックスロボ ユニバース  
DXROBO UNIVERSE  
トッキュウオー

