

DXアークキューブPremium

ニュージェネレーションスターズセット03

あそ かの の遊び方

セット内容

DXアークキューブPremium...4



ウルトラマンタイガキューブ



ウルトラマントリガーキューブ



ウルトラマンゼットキューブ



ウルトラマンデッカーキューブ

※本書は「DXアークキューブPremium ウルトラマンタイガキューブ」を例に説明します。

警告 (けいこく)

保護者の方へ 必ずお読みください。

●小部品があります。誤飲・窒息の危険がありますので、3才未満のお子様には絶対に与えないでください。

注意 (ちゅうい)

●ぶつかけたり、ふりまわすなど乱暴な遊びをしないでください。●本商品には電子部品、スピーカーを使用しております。ペースメーカーをご使用の方は、本商品を身体に近づけないようご注意ください。《電池を誤使用すると発熱・破裂・液漏れの恐れがあります。下記に注意してください》●万一、ボタン電池を飲み込んだとき、ボタン電池から漏れた液が目に入ったときは、すぐに医師に相談してください。漏れた液が皮膚や服に付いたときは水で洗ってください。●ボタン電池は飲み込むと危険です。お子様の手の届かない所に保管してください。万一、飲み込んだ場合は、すぐに医師に相談してください。●ボタン電池の交換は保護者の方が行ってください。●古い電池と新しい電池、いろいろな種類の電池を混ぜて使わないでください。●＋（プラス）と－（マイナス）を正しくセットしてください。●ショートさせたり充電、分解、加熱、火の中に入れてたりしないでください。●廃棄するときは、自治体の廃棄処理の指示に従ってください。



くちにいけない

《使用上の注意》●本商品は精密な電子部品で構成されています。落としたり、水にぬらしたり、汚したり、分解したりしないでください。また、高温・低温になる所での使用、保管はさけてください。●梱包材は開封後はすぐに捨ててください。●本商品は樹脂製のソファやシート、タイルなどの上に置かないでください。長時間接触していると色が移る場合があります。●可動部分・取付部分を無理な方向に強く引っ張ったり、曲げたりしないでください。●発音の一部にイントネーションが違っていたり、商品の特性上聞き取りにくいものがありますが、ご了承ください。●テレビなど、他の赤外線リモコンで誤動作する場合があります。●太陽光の当たる窓際や蛍光灯の真下などでは誤動作する場合があります。●誤動作した場合はリセットボタンを押してください。●受信部・送信部の所にシールなどを貼らないでください。動作しなくなります。

●受信部・送信部の間に障害物があると赤外線を感じなくなり動作しません。●DXアークライザー（別売り）とDXアークアイソード（別売り）とDXアークギャラクサー（別売り）と本商品はそれぞれ別の電池で動作しています。電池交換時には注意してください。

各部名称

ウルトラマンタイガキューブ

【正面】 天面パーツ



ボタン

【背面】



レール

【底面】



電池ふた

リセットボタン

遊ぶ前に…DXアークキューブの絶縁シートの外し方

①本体の底面から出ている絶縁シートを矢印の方向に引き抜きます。

※絶縁シートを抜いた際、音声は鳴りません。

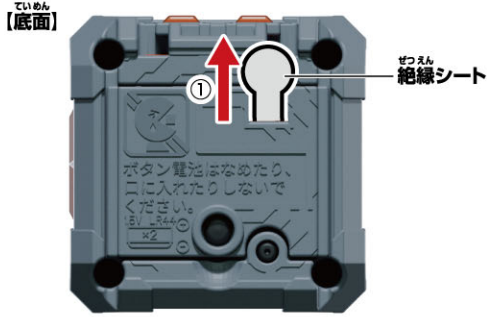

②リセットボタンを先の細い棒などで軽く押します。

※リセットボタンを押した際、音声は鳴りません。

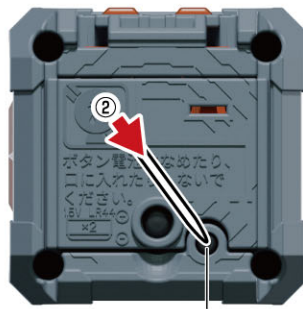

※リセットボタンは強く

押し込まないでください。

強く押しすぎると、奥に引っかかり

リセットボタンが戻らない場合があります。

万が一、引っかかってしまった場合は、

再度リセットボタンを押し込んでください。

(リセットボタンが押し込まれたままですと、ボタンを押しても音声は鳴りません。)

DXアークキューブの電池の交換 ※必ず保護者の方が行ってください。

※ボタンを押した際に同じ音が繰り返し鳴るなどの

誤動作をする場合は、すべて新しい電池に交換してください。

①電池ぶたを取り外します。

①-1 本体の電池ぶたのネジを⊕または、
⊖ドライバーで矢印の方向に回し、

①-2 電池ぶたを取り外します。

②電池を入れます。

古いボタン電池を取り外して、
新しいボタン電池2個(LR44・別売り)を
プラスマイナスに注意してセットします。

③電池ぶたを戻します。

電池ぶたの突起と本体のミノを合わせ、
電池ぶたのネジを①-1と逆方向に
回して閉じます。

【底面】



ボタン電池は
上側が⊕に下側が⊖に
なるようにセットします。

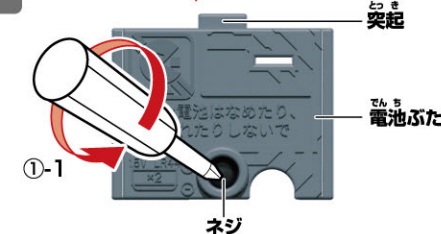
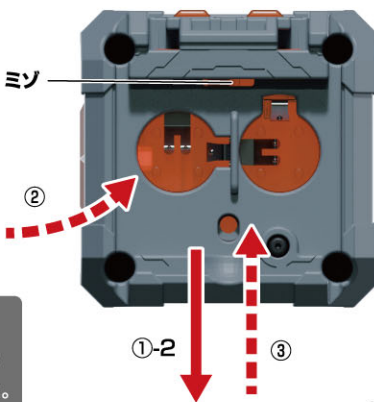

LR44 × 8
ボタン電池 (LR44) 8個使用(付)
●セットされている電池は、テスト用です。

DXアークキューブPremiumの音声遊び

ボタンを長押しするとモード移行音が鳴り、[A]から[D]のモードが切り替わります。

ボタン長押し

[A]アークキューブ
モード

ボタン
長押し

[B]SP連動用
アークキューブモード

ボタン
長押し

[C]サウンドモード

ボタン
長押し

[D]戦闘モード

※初めて遊ぶ時はこの状態です。
ボタンを短押しします。
→起動音が鳴ります。

ボタンを短押しします。
→起動音が鳴ります。

ボタンを短押しします。
→ボタンを押すたびに
様々な音声が鳴ります。
詳細はP.8以降の
音声リストを
ご参照ください。

ボタンを短押しします。
→ボタンを押すたびに
様々な音声が
鳴ります。
詳細はP.8以降の
音声リストを
ご参照ください。



ボタン

※90秒間操作がされない場合、スリープ移行音が鳴ります。

べつ う デラックス れん どう
別売りのDXアーカイザーとの連動

しかた
アーキューブのセットの仕方

※アーカイザーは初期状態から始めます。

とり つか
取り付け方

- ① スロットにアーキューブをセットします。
- ② カチッと音が鳴るまでアーキューブを指で押し込みます。

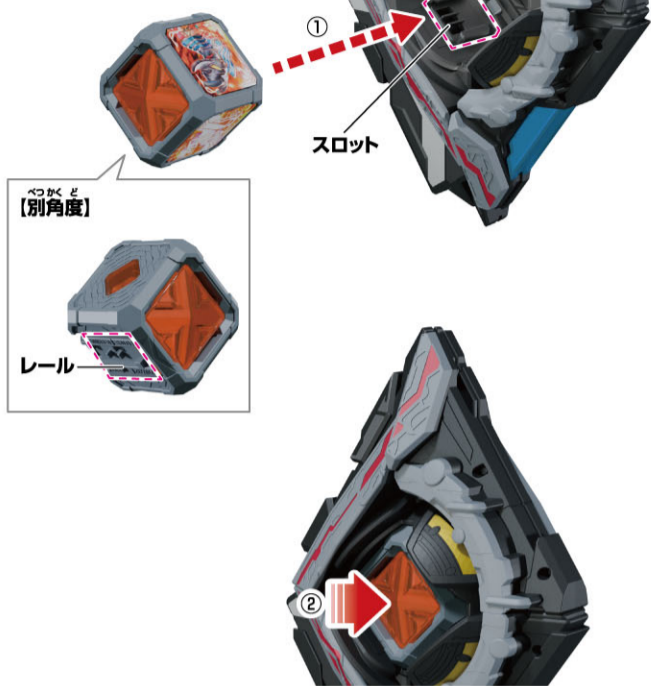

と はず しかた
取り外し方

- ① アークライザー背面の取り出しボタンを押します。
→ アークキューブがスロットから少し出てきます。
- ② アークキューブを掴んで取り外します。



デラックス れん どう あそ ぼ あい
DXアーカイザーとの連動遊び - [A] アークキューブモードの場合 -

※アーカイザーは初期状態から始めます。

- ① ボタンを短押しします。
→ 起動音が鳴ります。



アークライザーと連動させる際は必ずボタンを押して、起動音を鳴らしてください。

- ② アークライザーにアーキューブをセットします。

アークライザー

→ セット音が鳴り、待機音1が鳴ります。

アークキューブ

→ アークライザーからのLEDの照射を受け天面パーツが発光します。
チャージ音が鳴り、アークライザーの待機音1と掛け合うように掛け合い待機音が鳴ります。

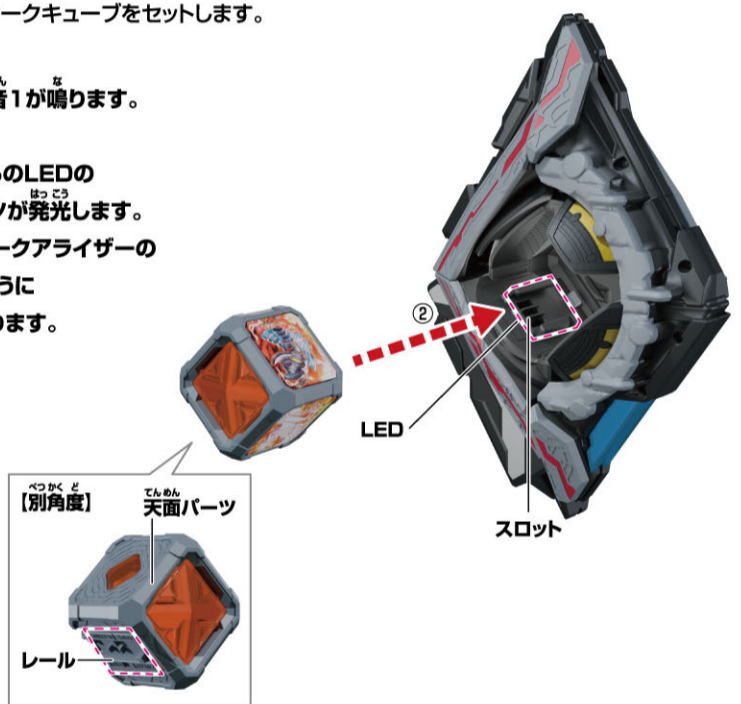

- ③ グリップを左手、パーツの上半部分を右手で持ち、横回転させます。

アークライザー

→ 左半分の絵柄が揃います。
絵柄揃い音が鳴り、待機音2が鳴ります。

アークキューブ

→ アークライザーからのLEDの照射を受け天面パーツが発光します。
アークライザーの待機音2と掛け合うように掛け合い待機音が鳴ります。

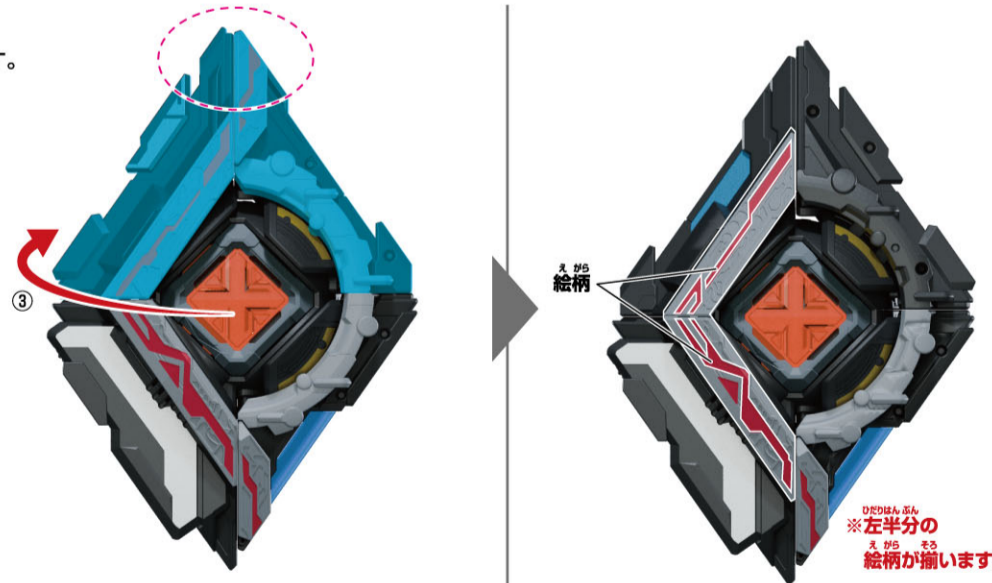

※左半分の絵柄が揃います。

- ④ グリップを左手、パーツの横部分を右手で持ち、縦回転させます。

アークライザー

→ 全ての絵柄が揃います。
絵柄揃い音が鳴り、決定音が鳴ります。

アークキューブ

→ アークライザーからのLEDの照射を受け天面パーツが発光します。
変身音と掛け音が鳴ります。

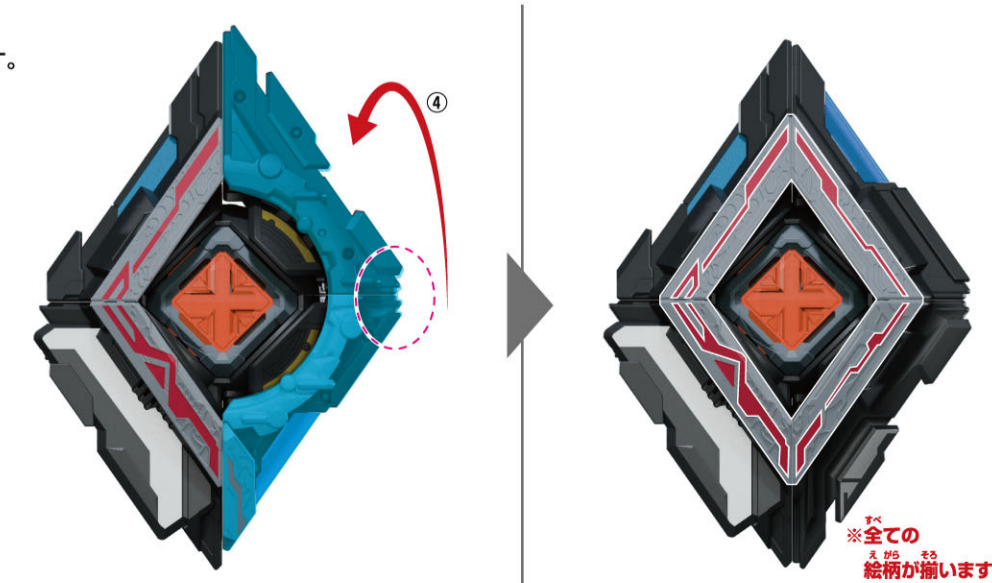

※全ての絵柄が揃います。

デラックス
DXアークライザーとの連動遊び
—(B)SP連動用アーキューブモード、(C)サウンドモード、(D)戦闘モードの場合—

※アークライザーは初期状態から始めます。

① ボタンを短押しします。
→(B)SP連動用アーキューブモードの場合
起動音が鳴ります。
(C)サウンドモード、(D)戦闘モードの場合
それぞれそのときの短押しした回数に
応じた音声がかかります。



アークライザーと連動させる際は
必ずボタンを押して、音声を
鳴らしてください。

② アークライザーにアーキューブをセットします。

アークライザー
→セット音が鳴り、待機音1が鳴ります。

アーキューブ
→アークライザーからのLEDの
照射を受け天面パーツが発光します。
充電音が鳴り、アークライザーの
待機音1と掛け合うように
掛け合い待機音が鳴ります。
※待機音を重ねて、
特別セリフが鳴ります。

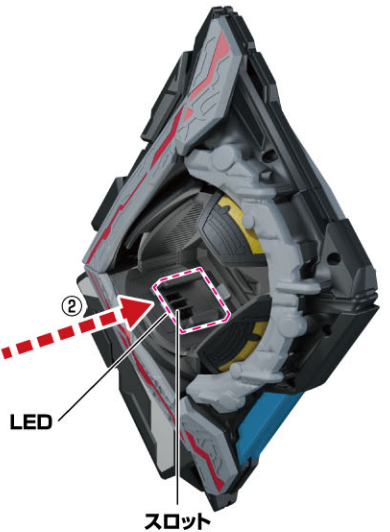

※変身遊び完了後、再度アークライザーを回転させた場合は変身待機セリフが鳴りません。
もう1度待機セリフを鳴らして遊びたい場合は、アーキューブを取り外して、
①の手順から遊んでください。

③ グリップを左手、
パーツの上部分を右手で持ち、横回転させます。

アークライザー
→左半分の絵柄が揃います。
絵柄揃い音が鳴り、待機音2が鳴ります。

アーキューブ
→アークライザーからのLEDの照射を受け
天面パーツが発光します。
アークライザーの待機音2と
掛け合うように掛け合い待機音が鳴ります。

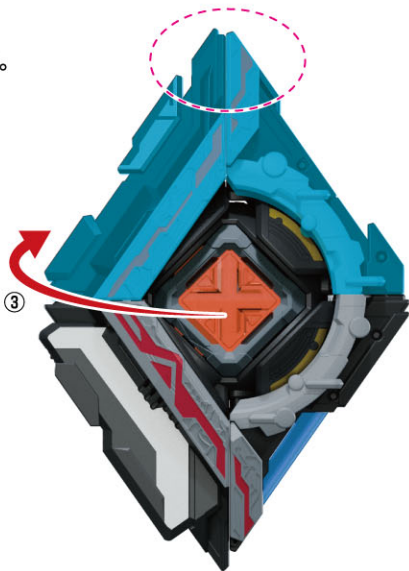

※左半分の
絵柄が揃います。

④ グリップを左手、
パーツの横部分を右手で持ち、縦回転させます。

アークライザー
→全ての絵柄が揃います。
絵柄揃い音が鳴り、決定音が鳴ります。

アーキューブ
→アークライザーからのLEDの照射を受け
天面パーツが発光します。
変身音が鳴り、天の声が重なります。
続けて掛け声が鳴り、BGMが流れます。

※ウルトラマンセットキューブからは
天の声は鳴りません。

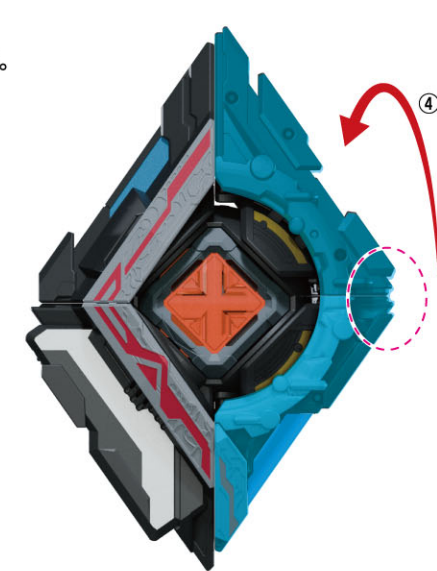

※全ての
絵柄が揃います。

●こちらも参考にしてください。

デラックス
【DXアークライザーよくあるご質問】

→ バンダイお客様サポート

※通信料はお客様のご負担となります。

べつ う デラックス れん どう
別売りのDXアーカイソードとの連動

しかた
アーキューブのセットの仕方

と っ け 方
取り付け方

- ① スロットにアーキューブをセットします。
- ② カチッと音が鳴るまでアーキューブを指で押し込みます。

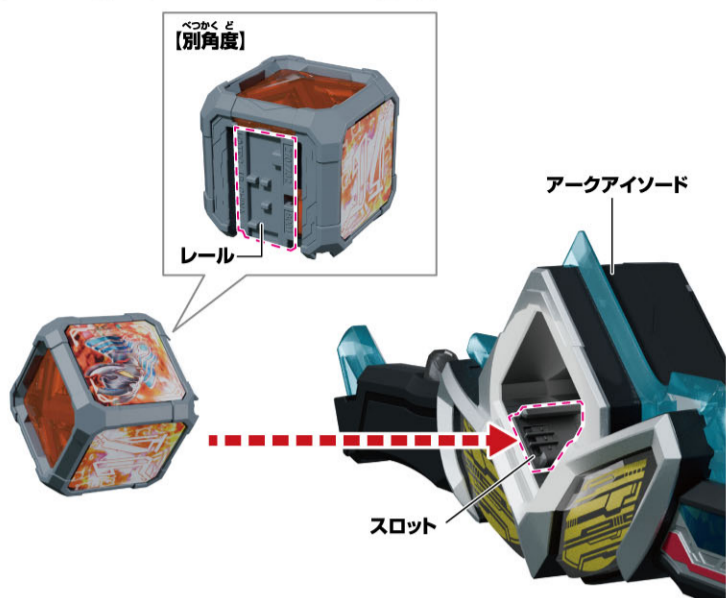

と はず け 方
取り外し方

- ① アークアイソード背面の取り出しボタンを押します。
 - ➔ アークキューブがスロットから少し出てきます。
 - ② キューブを掴んで取り外します。
- ※ アークキューブが飛び出さないよう手を添えてください。

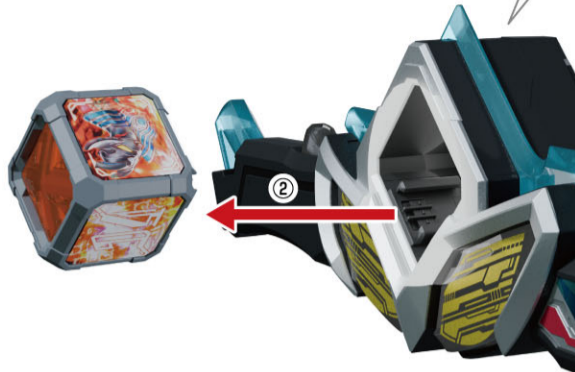
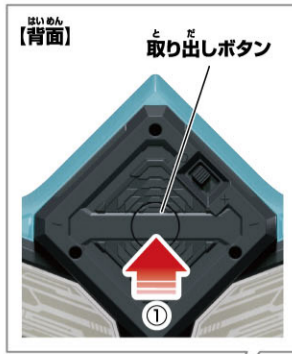

デラックス れん どう あそ び
DXアーカイソードとの連動遊び - [A] アークキューブモードの場合 -

- ① ボタンを短押しします。
- ➔ 起動音が鳴ります。



- ② アークアイソードにアーキューブをセットします。

アーカイソード

- ➔ ブレードがリレー発光し、セット音が鳴り、待機音が鳴ります。

アーキューブ

- ➔ チャージ音が鳴り、アーカイソードの待機音と掛け合うように掛け合い待機音が鳴ります。

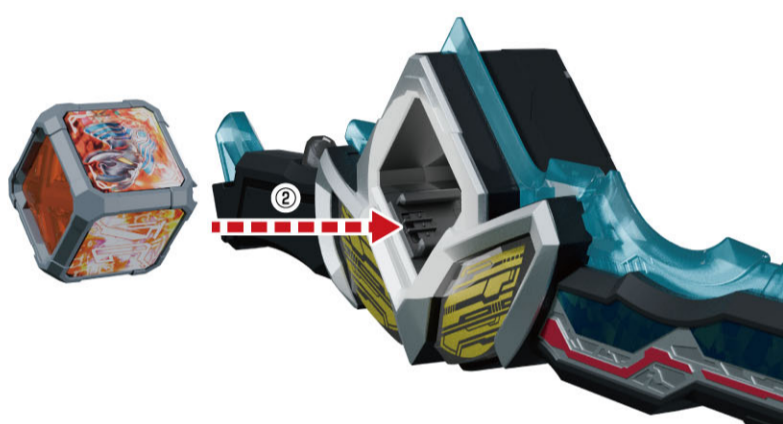

- ③ アークアイソードのトリガーを短押しします。

アーカイソード

- ➔ ブレードがアーキューブに合わせた色にリレー発光し、必殺技音が鳴ります。

アーキューブ

- ➔ 掛け声が鳴ります。続けて、アーカイソードの必殺技音と掛け合うように掛け合い必殺技音が鳴ります。



デラックス れん どう あそ び
DXアーカイソードとの連動遊び - [B] SP運動用アーキューブモード、[C] サウンドモード、[D] 戦闘モードの場合 -

- ① ボタンを短押しします。
- ➔ [B] SP運動用アーキューブモードの場合 変身音と掛け声が鳴ります。
[C] サウンドモード、[D] 戦闘モードの場合 それぞれそのときの短押しした回数に応じた音声が鳴ります。



- ② アークアイソードにアーキューブをセットします。

アーカイソード

- ➔ ブレードがリレー発光し、セット音が鳴り、待機音が鳴ります。

アーキューブ

- ➔ チャージ音が鳴り、アーカイソードの待機音と掛け合うように掛け合い待機音が鳴ります。
※ 掛け合い待機音に重ねて特別セリフが鳴ります。

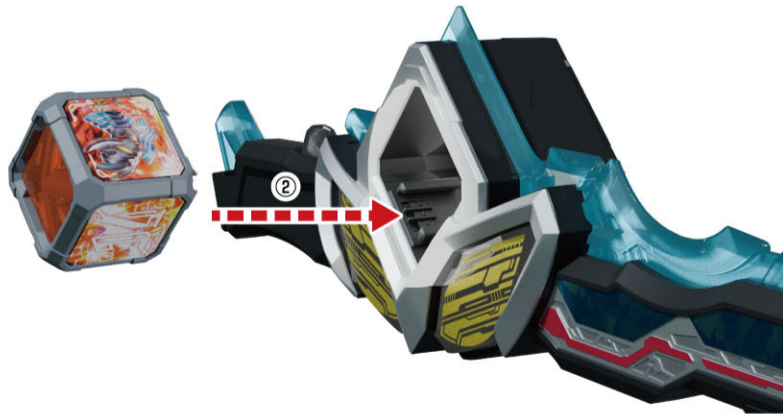

- ③ アークアイソードのトリガーを短押しします。

アーカイソード

- ➔ ブレードがアーキューブにあわせた色にリレー発光し、必殺技音が鳴ります。

アーキューブ

- ➔ 掛け声が鳴ります。続けて、アーカイソードの必殺技音と掛け合うように掛け合い必殺技音が鳴ります。必殺技音の後に決め台詞が鳴ります。



アークキューブのセットの仕方

取り付け方

- ①キューブセット部の一番下側に、キューブを図のようにまっすぐに入れます。
※アークキューブは、右の図のように、三角形のマークがアークギャラクサー本体の三角形のマークと向かい合う向き（ウルトラマンのシールのイラストが下を向く向き）でセットします。
- ②キューブをキューブセット部の上方方向にスライドします。

※本体とキューブの間、キューブ同士の間、指を挟まないよう注意してください。

キューブセット部

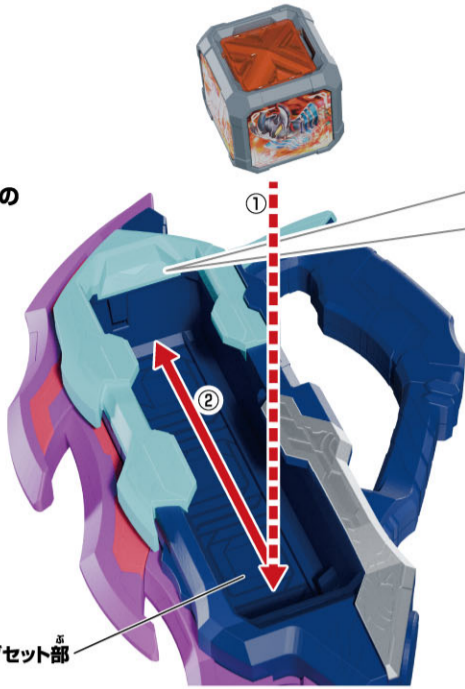

(キューブの向き)



指挟み注意!!

※本体とキューブの間、キューブ同士の間、指を入れないでください。



- ②の手順を繰り返し、下記の場所にキューブをセットしてください。
※セットしたキューブの個数によって、アークギャラクサー本体から鳴る必殺技音が変わります。セットするキューブの種類や順番、組み合わせは下記の図以外のパターンでも遊ぶことができます。

(キューブ1個の場合)



(キューブ2個の場合)



(キューブ3個の場合)



取り外し方

キューブをセットした個数によって、下記の手順を行います。

キューブを1個または2個セットしていた場合

- ①キューブセット部の下方方向に、キューブをスライドします。
→右図の位置でキューブが止まります。

キューブを3個セットしていた場合

- 3つ目のキューブは下にスライドできないよう止まっている状態なので、②に進みます。

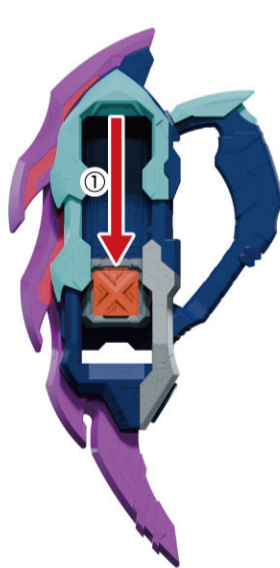

- ②アークギャラクサー本体のロック解除ボタンを押しながら、キューブの上部を持って、キューブセット部の下辺に当たるまでスライドします。
※本体とキューブの間に指を挟まないよう注意してください。

※本体とキューブの間に指を挟まないよう注意してください。

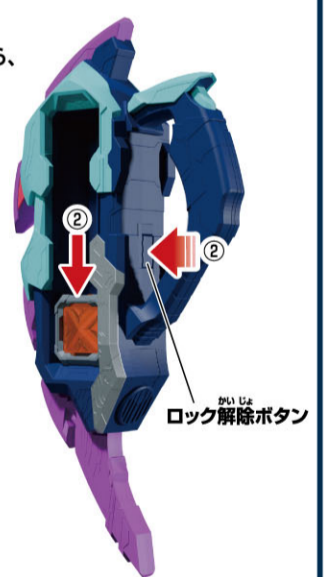

ロック解除ボタン

- ③キューブを図のようにまっすぐに引き抜いてください。

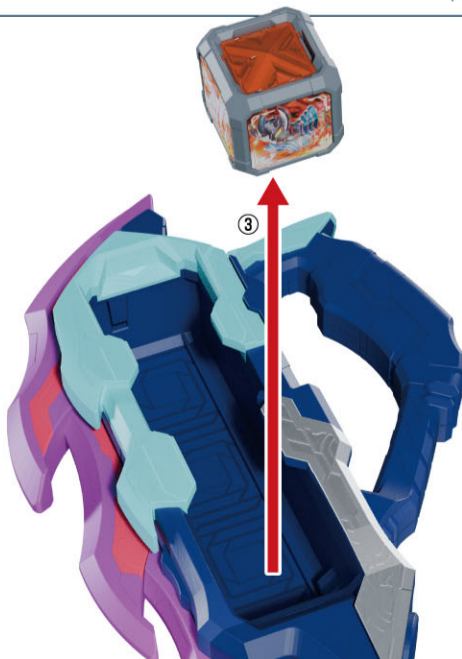

指挟み注意!!

※本体とキューブの間、キューブ同士の間、指を入れないでください。



デラックス **DX** アークギャラクサー (別売り) との連動遊び **— [A] アークキューブモードの場合 —**

① アークギャラクサー本体の
トリガーを長押しします。
→ 待機音が鳴ります。



② ボタンを短押しします。
→ 起動音が鳴ります。



※ アークギャラクサー本体と連動させる際は必ずボタンを押して、
起動音を鳴らしてください。
※ 90秒間キューブを操作しないしているとスリープ状態になり、
④のときにキューブから掛け合う必殺技音が鳴りません。

③ アークギャラクサー本体に
アークキューブを1~3個セットします。
→ アークギャラクサー本体から、
セット音に続けて待機音が鳴ります。
※ セットしたキューブの個数に応じて、
セット音と待機音が変わります。

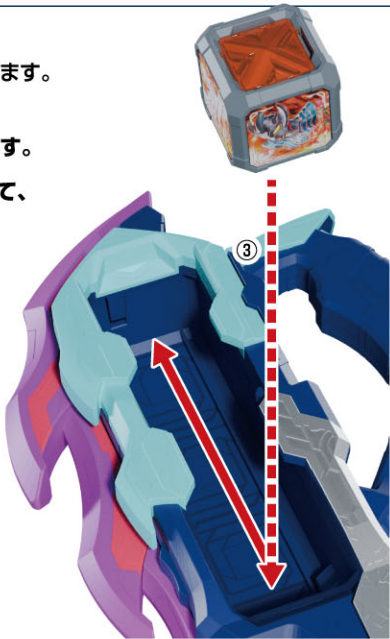

④ アークギャラクサー本体の
トリガーを短押しします。
→ アークギャラクサー本体とキューブの
両方から必殺技音が鳴り、
音声が掛け合います。
※ セットしたキューブの個数によって、
アークギャラクサー本体から
鳴る必殺技音が変わります。



デラックス **DX** アークギャラクサー (別売り) との連動遊び **— [B] SP連動用アークキューブモード、[C] サウンドモード、[D] 戦闘モードの場合 —**

① アークギャラクサー本体の
トリガーを長押しします。
→ 待機音が鳴ります。



② ボタンを短押しします。
→ [B] SP連動用アークキューブモードの場合
起動音が鳴ります。
[C] サウンドモード、[D] 戦闘モードの場合
それぞれそのときの短押しした回数に
応じた音声が鳴ります。



※ アークギャラクサー本体と連動させる際は必ずボタンを押して、
起動音を鳴らしてください。
※ 90秒間キューブを操作しないしているとスリープ状態になり、
④のときにキューブから掛け合う必殺技音が鳴りません。

③ アークギャラクサー本体に
アークキューブを1~3個セットします。
→ アークギャラクサー本体から、
セット音に続けて待機音が鳴ります。
※ セットしたキューブの個数に応じて、
セット音と待機音が変わります。

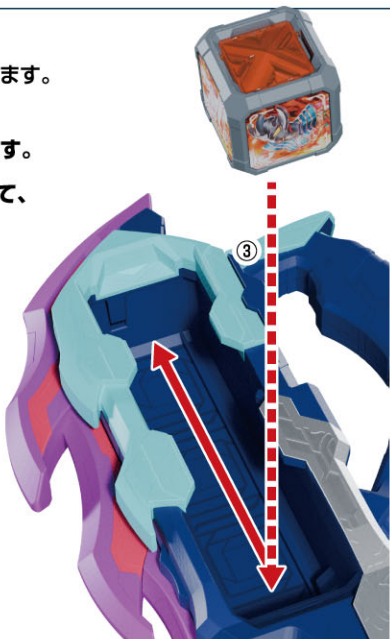

④ アークギャラクサー本体の
トリガーを短押しします。
→ アークギャラクサー本体とキューブの
両方から必殺技音が鳴り、
必殺技音の後に掛け声が鳴ります。
※ セットしたキューブの個数によって、
アークギャラクサー本体から
鳴る必殺技音が変わります。



デラックス プレミアム おんせい
DXアークキューブPremiumの音声リスト

ウルトラマンタイガキューブ



キューブ単体の音声遊び…[A]アークキューブモード時の音声

モード切替音	効果音A
短押し1回目	起動音

※ボタンを押すたびに音声を繰り返します。

キューブ単体の音声遊び…[B]SP連動用アークキューブモード時の音声

モード切替音	掛け声A
短押し1回目	起動音

※ボタンを押すたびに音声を繰り返します。

キューブ単体の音声遊び…[C]サウンドモード時の音声

モード切替音	「光の勇者!タイガ!」
2回連打1回目	BGM「ウルトラマンタイガ」
2回連打2回目	BGM停止
短押し1回目	「バディーゴー!」
短押し2回目	ウルトラマンタイガ変身音
短押し3回目	掛け声A
短押し4回目	掛け声B
短押し5回目	掛け声C
短押し6回目	トレギアの掛け声
短押し7回目	ヘルベロスの鳴き声
短押し8回目	ナイトファングの鳴き声
短押し9回目	ギマイラの鳴き声
短押し10回目	ゼットンの鳴き声
短押し11回目	ウーラーの鳴き声
短押し12回目	グリムドの鳴き声
短押し13回目	カラータイマー音
短押し14回目	タイガ光輪音
短押し15回目	ストリウムプラスター音
短押し16回目	タイガダイナマイトシュート音
短押し17回目	「君は一人じゃない!僕が君で君が僕だ!」
短押し18回目	「産まれた星は違っていても、ともにすむ場所はひとつ! 永遠の絆とともに!我ら4人!トライスクワッド!」
短押し19回目	「俺は光を信じる!」
短押し20回目	「そうだ、俺はタロウの息子!ウルトラマンタイガだ!」
短押し21回目	「光の勇者!タイガ!」

※全ての音声を鳴らした後にボタンを押したときは、1回目の音声に戻ります。

キューブ単体の音声遊び…[D]戦闘モード時の音声

モード切替音	効果音B
2回連打1回目	BGM「ウルトラマンタイガ」
2回連打2回目	BGM停止
短押し1回目	ウーラーの鳴き声
短押し2回目	掛け声B
短押し3回目	ストリウムプラスター音
短押し4回目	ヘルベロスの鳴き声
短押し5回目	掛け声A
短押し6回目	タイガ光輪音
短押し7回目	トレギアの掛け声
短押し8回目	掛け声C
短押し9回目	タイガダイナマイトシュート音
短押し10回目	ギマイラの鳴き声
短押し11回目	掛け声A
短押し12回目	ストリウムプラスター音
短押し13回目	ゼットンの鳴き声
短押し14回目	掛け声B
短押し15回目	タイガダイナマイトシュート音
短押し16回目	ナイトファングの鳴き声
短押し17回目	掛け声C
短押し18回目	タイガ光輪音
短押し19回目	ウーラーの鳴き声
短押し20回目	掛け声A
短押し21回目	タイガダイナマイトシュート音
短押し22回目	トレギアの掛け声
短押し23回目	掛け声C
短押し24回目	タイガ光輪音
短押し25回目	ゼットンの鳴き声
短押し26回目	掛け声B
短押し27回目	ストリウムプラスター音
短押し28回目	グリムドの鳴き声
短押し29回目	掛け声A
短押し30回目	タイガダイナマイトシュート音

※全ての音声を鳴らした後にボタンを押したときは、1回目の音声に戻ります。

DXアークアライザーとの連動遊び…[B]SP連動用アークキューブモード、[C]サウンドモード、[D]戦闘モードの場合

特別セリフ	「光の勇者!タイガ!」
天の声	「ウルトラマンタイガ」
BGM	BGM「ウルトラマンタイガ」

DXアークアイソードとの連動遊び…[B]SP連動用アークキューブモード、[C]サウンドモード、[D]戦闘モードの場合

決め台詞	「よし!この調子で地球の平和を守っていこうぜ!」「ああ!」
------	-------------------------------

ウルトラマンゼットキューブ



キューブ単体の音声遊び…[A]アークキューブモード時の音声

モード切替音	効果音A
短押し1回目	起動音

※ボタンを押すたびに音声を繰り返します。

キューブ単体の音声遊び…[B]SP連動用アークキューブモード時の音声

モード切替音	掛け声A
短押し1回目	起動音

※ボタンを押すたびに音声を繰り返します。

キューブ単体の音声遊び…[C]サウンドモード時の音声

モード切替音	「ウルトラ燃えてきたぜ!」		
2回連打1回目	BGM「ウルトラマンゼットオリジナル」		
2回連打2回目	BGM停止		
短押し1回目	「ご唱和ください!我の名を!ウルトラマンゼット!」 「ウルトラマンゼット!」	短押し11回目	グルジオライデンの鳴き声
短押し2回目	ウルトラマンゼット オリジナル変身音	短押し12回目	デストルドスの鳴き声
短押し3回目	掛け声A	短押し13回目	カラータイマー音
短押し4回目	掛け声B	短押し14回目	ゼットスラッガー音
短押し5回目	掛け声C	短押し15回目	ゼスティウム光線音
短押し6回目	セブンガーの鳴き声	短押し16回目	デスシウムクロー音
短押し7回目	ウイングダムの鳴き声	短押し17回目	「ウルトラ燃えてきたぜ!」
短押し8回目	キングジョーストレイジカスタムの鳴き声	短押し18回目	「チェストー!」
短押し9回目	ゲネガーグの鳴き声	短押し19回目	「皆さんお元気で!あ、盆と正月には帰ってきますね。」
短押し10回目	パロッサ星人の鳴き声	短押し20回目	「ウルトラ気合入れていくぞ!」

※全ての音声を鳴らした後にボタンを押したときは、1回目の音声に戻ります。

キューブ単体の音声遊び…[D]戦闘モード時の音声

モード切替音	効果音B		
2回連打1回目	BGM「ウルトラマンゼットオリジナル」		
2回連打2回目	BGM停止		
短押し1回目	ゲネガーグの鳴き声	短押し16回目	デストルドスの鳴き声
短押し2回目	掛け声C	短押し17回目	掛け声B
短押し3回目	ゼスティウム光線音	短押し18回目	デスシウムクロー音
短押し4回目	デストルドスの鳴き声	短押し19回目	ゲネガーグの鳴き声
短押し5回目	掛け声A	短押し20回目	掛け声A
短押し6回目	ゼットスラッガー音	短押し21回目	ゼットスラッガー音
短押し7回目	パロッサ星人の鳴き声	短押し22回目	グルジオライデンの鳴き声
短押し8回目	掛け声B	短押し23回目	掛け声B
短押し9回目	デスシウムクロー音	短押し24回目	ゼスティウム光線音
短押し10回目	グルジオライデンの鳴き声	短押し25回目	パロッサ星人の鳴き声
短押し11回目	掛け声C	短押し26回目	掛け声C
短押し12回目	ゼットスラッガー音	短押し27回目	ゼットスラッガー音
短押し13回目	パロッサ星人の鳴き声	短押し28回目	デストルドスの鳴き声
短押し14回目	掛け声A	短押し29回目	掛け声A
短押し15回目	ゼスティウム光線音	短押し30回目	デスシウムクロー音

※全ての音声を鳴らした後にボタンを押したときは、1回目の音声に戻ります。

DXアークライザーとの連動遊び…[B]SP連動用アークキューブモード、[C]サウンドモード、[D]戦闘モードの場合

特別セリフ	「ご唱和ください!我の名を!ウルトラマンゼット!」「ウルトラマンゼット!」
天の声	無し
BGM	BGM「ウルトラマンゼットオリジナル」

DXアークアイソードとの連動遊び…[B]SP連動用アークキューブモード、[C]サウンドモード、[D]戦闘モードの場合

決め台詞	「ウルトラ凄いや!」
------	------------

ウルトラマントリガーキューブ



キューブ単体の音声遊び…[A]アークキューブモード時の音声

モード切替音	効果音A
短押し1回目	起動音

※ボタンを押すたびに音声を繰り返します。

キューブ単体の音声遊び…[B]SP連動用アークキューブモード時の音声

モード切替音	掛け声A
短押し1回目	起動音

※ボタンを押すたびに音声を繰り返します。

キューブ単体の音声遊び…[C]サウンドモード時の音声

モード切替音	[未来を築く、希望の光!ウルトラマントリガー!]		
2回連打1回目	BGM「トリガー マルチタイプ」		
2回連打2回目	BGM停止		
短押し1回目	ウルトラマントリガー変身音	短押し12回目	カラータイマー音
短押し2回目	掛け声A	短押し13回目	マルチソード斬撃音
短押し3回目	掛け声B	短押し14回目	ゼベリオン光線音
短押し4回目	掛け声C	短押し15回目	ゼベリオンソードフィニッシュ音
短押し5回目	カルミラの笑い声	短押し16回目	「スマイルスマイル!」
短押し6回目	ダーゴンの掛け声	短押し17回目	「僕は皆を…笑顔にしたいんだ!」
短押し7回目	ヒュドラムの笑い声	短押し18回目	「僕はもう一度光に…トリガーになる!」
短押し8回目	ゴルバーの鳴き声	短押し19回目	「ウルトラマンの力は、誰かを支配するためでもなく、 導くためのものでもない!」
短押し9回目	デスドラゴの鳴き声	短押し20回目	[未来を築く、希望の光!ウルトラマントリガー!]
短押し10回目	メガロゾア第二形態の鳴き声		
短押し11回目	イーヴィルトリガーの掛け声		

※全ての音声を鳴らした後にボタンを押したときは、1回目の音声に戻ります。

キューブ単体の音声遊び…[D]戦闘モード時の音声

モード切替音	効果音B		
2回連打1回目	BGM「トリガー マルチタイプ」		
2回連打2回目	BGM停止		
短押し1回目	カルミラの笑い声	短押し16回目	イーヴィルトリガーの掛け声
短押し2回目	掛け声C	短押し17回目	掛け声A
短押し3回目	ゼベリオン光線音	短押し18回目	マルチソード斬撃音
短押し4回目	メガロゾア第二形態の鳴き声	短押し19回目	デスドラゴの鳴き声
短押し5回目	掛け声A	短押し20回目	掛け声C
短押し6回目	ゼベリオンソードフィニッシュ音	短押し21回目	ゼベリオンソードフィニッシュ音
短押し7回目	デスドラゴの鳴き声	短押し22回目	ダーゴンの掛け声
短押し8回目	掛け声B	短押し23回目	掛け声B
短押し9回目	マルチソード斬撃音	短押し24回目	ゼベリオン光線音
短押し10回目	ヒュドラムの笑い声	短押し25回目	メガロゾア第二形態の鳴き声
短押し11回目	掛け声C	短押し26回目	掛け声A
短押し12回目	ゼベリオン光線音	短押し27回目	マルチソード斬撃音
短押し13回目	ゴルバーの鳴き声	短押し28回目	イーヴィルトリガーの掛け声
短押し14回目	掛け声B	短押し29回目	掛け声B
短押し15回目	ゼベリオンソードフィニッシュ音	短押し30回目	ゼベリオンソードフィニッシュ音

※全ての音声を鳴らした後にボタンを押したときは、1回目の音声に戻ります。

DXアークライザーとの連動遊び…[B]SP連動用アークキューブモード、[C]サウンドモード、[D]戦闘モードの場合

特別セリフ	「未来を築く、希望の光!ウルトラマントリガー!」
天の声	「ウルトラマントリガー マルチタイプ」
BGM	BGM「トリガー マルチタイプ」

DXアークアイソードとの連動遊び…[B]SP連動用アークキューブモード、[C]サウンドモード、[D]戦闘モードの場合

決め台詞	「僕は皆を…笑顔にしたいんだ!」
------	------------------

ウルトラマンデッカーキューブ



キューブ単体の音声遊び…[A]アークキューブモード時の音声

モード切替音	効果音A
短押し1回目	起動音

※ボタンを押すたびに音声を繰り返します。

キューブ単体の音声遊び…[B]SP運動用アークキューブモード時の音声

モード切替音	掛け声A
短押し1回目	起動音

※ボタンを押すたびに音声を繰り返します。

キューブ単体の音声遊び…[C]サウンドモード時の音声

モード切替音	「輝け、フラッシュ!デッカー!」		
2回連打1回目	BGM「フラッシュタイプ」		
2回連打2回目	BGM停止		
短押し1回目	ウルトラマンデッカー変身音	短押し11回目	ゾルギガロガイザの鳴き声
短押し2回目	掛け声A	短押し12回目	カラータイマー音
短押し3回目	掛け声B	短押し13回目	デッカースラッシュ音
短押し4回目	掛け声C	短押し14回目	セルジェンド光線音
短押し5回目	スフィアザウルスの鳴き声	短押し15回目	デュアルセルジェンドブレイク音
短押し6回目	スフィアゴモラの鳴き声	短押し16回目	「アスマカナタ!明日を見る!彼方まで!」
短押し7回目	スフィアレッドキングの鳴き声	短押し17回目	「俺の本当の戦いはここからだー!」
短押し8回目	スフィアネオメガスの鳴き声	短押し18回目	「俺たちは前へ未来へ進むんだー!」
短押し9回目	スフィアジオモスの鳴き声	短押し19回目	「やるしかねえ、今やるしかねえんだ!」
短押し10回目	マゼースフィアザウルスの鳴き声	短押し20回目	「輝け、フラッシュ!デッカー!」

※全ての音声を鳴らした後にボタンを押したときは、1回目の音声に戻ります。

キューブ単体の音声遊び…[D]戦闘モード時の音声

モード切替音	効果音B		
2回連打1回目	BGM「フラッシュタイプ」		
2回連打2回目	BGM停止		
短押し1回目	スフィアネオメガスの鳴き声	短押し16回目	ゾルギガロガイザの鳴き声
短押し2回目	掛け声A	短押し17回目	掛け声C
短押し3回目	デッカースラッシュ音	短押し18回目	デュアルセルジェンドブレイク音
短押し4回目	スフィアゴモラの鳴き声	短押し19回目	スフィアゴモラの鳴き声
短押し5回目	掛け声C	短押し20回目	掛け声A
短押し6回目	デュアルセルジェンドブレイク音	短押し21回目	デッカースラッシュ音
短押し7回目	スフィアザウルスの鳴き声	短押し22回目	スフィアザウルスの鳴き声
短押し8回目	掛け声B	短押し23回目	掛け声C
短押し9回目	セルジェンド光線音	短押し24回目	セルジェンド光線音
短押し10回目	スフィアジオモスの鳴き声	短押し25回目	マゼースフィアザウルスの鳴き声
短押し11回目	掛け声A	短押し26回目	掛け声B
短押し12回目	デュアルセルジェンドブレイク音	短押し27回目	デュアルセルジェンドブレイク音
短押し13回目	スフィアレッドキングの鳴き声	短押し28回目	スフィアレッドキングの鳴き声
短押し14回目	掛け声B	短押し29回目	掛け声C
短押し15回目	デッカースラッシュ音	短押し30回目	セルジェンド光線音

※全ての音声を鳴らした後にボタンを押したときは、1回目の音声に戻ります。

DXアークライザーとの運動遊び…[B]SP運動用アークキューブモード、[C]サウンドモード、[D]戦闘モードの場合

特別セリフ	「輝け、フラッシュ!デッカー!」
天の声	「ウルトラマンデッカー フラッシュタイプ」
BGM	BGM「フラッシュタイプ」

DXアークアイソードとの運動遊び…[B]SP運動用アークキューブモード、[C]サウンドモード、[D]戦闘モードの場合

決め台詞	「俺の本当の戦いはここからだー!」
------	-------------------