

仮面ライダーエボルドライバー

仮面ライダーエボルフェーズ1と4セットの遊び方

セット内容

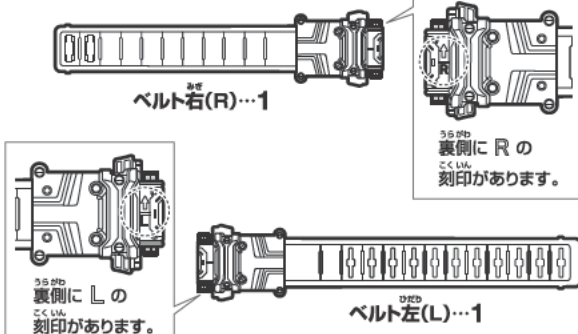
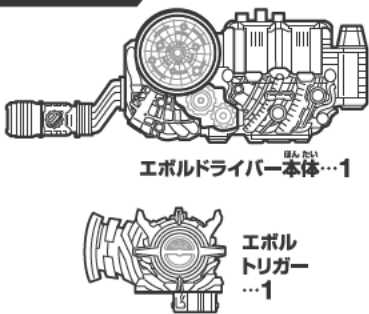

警告 (けいこく)

保護者の方へ 必ずお読みください。

●小部品があります。誤飲・窒息の危険がありますので、3才未満のお子様には絶対に与えないでください。

注意 (ちゅうい)

●WEB取扱説明書を必ずお読みください。●本商品には電子部品を使用しておりますので、ペースメーカーをご使用の方は、本商品を身体に近づけないようご注意ください。●可動部の隙間には指などを入れないでください。はさまれてケガをする恐れがあります。●LEDの光の点滅を見続けしないでください。気分が悪くなったりする恐れがあります。●ぶつかけたり、ふりまわすなど乱暴な遊びをしないでください。●電池を誤使用すると発熱・破裂・液漏れの恐れがあります。下記に注意してください。●万一、電池から漏れた液が目に入ったときはすぐに大量の水で洗い、医師に相談してください。皮膚や服に付いた時は水で洗ってください。●電池の交換は保護者の方が行ってください。●二次電池(充電式電池)は、絶対に使用しないでください。●古い電池と新しい電池、いろいろな種類の電池をまぜて使わないでください。●ショートさせたり充電、分解、加熱、火の中に入れてたりしないでください。●+-(プラスマイナス)を正しくセットしてください。●遊んだ後は必ずスイッチを切り電池をはずしてください。電池を入れたままにしておくと、液漏れの恐れがあり危険です。●廃棄するときは、自治体の廃棄物処理の指示に従ってください。●ボタン電池は飲み込むと危険です。お子様の手の届かない所に保管してください。万一飲み込んだ場合は、すぐに医師に相談してください。●ボタン電池はなめたり、口に入れてたりしないでください。



〈使用上の注意〉●セットされているボタン電池はテスト用です。音声が小さくなる、同じ音を繰り返すなどの誤動作をする場合は、ボタン電池をすべて新しいものに交換してください。●本商品は精密な電子部品で構成されています。落としたり、水にぬらしたり、汚したり、分解したりしないでください。また、高温・低温になる所での使用、保管はさけてください。●プラスチック梱包材は、開封後はすぐに捨ててください。●本商品には塗装部分がありますので、保管の際には他のもの(樹脂製品や家具、ソファ)と接触しないようにしてください。色が移る場合があります。●可動部分・取付部分を無理な方向に強く引っ張ったり、曲げたりしないでください。●発音の一部にイントネーションが違っていたり、商品の特性上聞き取りにくいものがありますが、ご了承ください。●誤動作した場合は電源スイッチを入れ直してください。●エボルドライバーには、エボルボットおよびフルボット以外は取り付けしないでください。他のものを無理に取り付けると、破損する場合があります。●エボルボット側面やエボルトリガー背面のQRコードが剥がれたり、傷がついた場合や、汚れが付着している場合にQRコードを読み取れないことがありますのでご注意ください。

※QRコードは株式会社デンソーウェブの登録商標です。

注意!! 保護者の方へ

本商品をご使用になる前に、よくお読みいただき、お子様へご説明ください。

指はさみに注意!!

エボルドライバー本体と、ベルトの間に指をはさまないように注意してください。

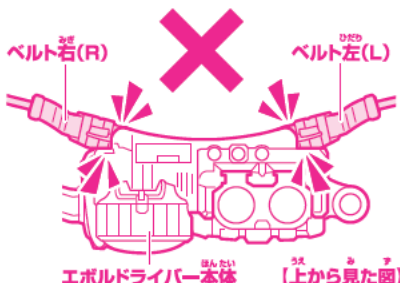

遊ぶ前に… エポルトライバー本体への乾電池の入れ方

※必ず保護者の方が行ってください。

※電源スイッチがX(OFF)になっていることを確認してください。

音声が小さくなって聞き取りにくくなったり、音が繰り返し鳴るなどの誤動作をする場合や、LEDの反応が悪くなった場合は、すべて新しい電池に交換してください。

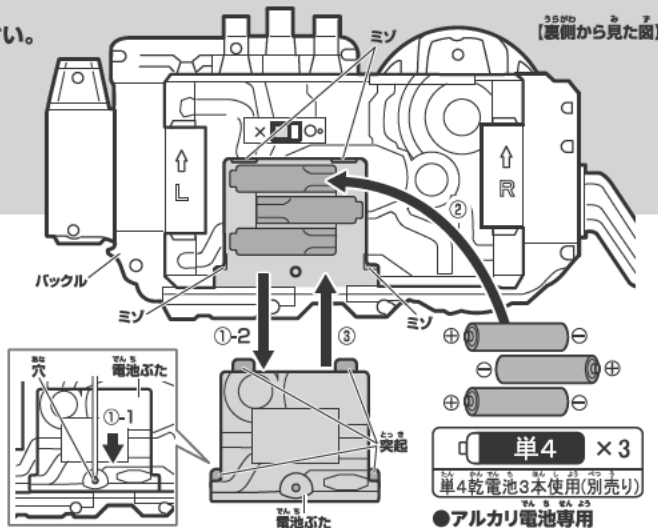

①電池ふたを取り外します。

- ①-1 バックル裏側の電池ふたの穴を細い棒などで押しながら、
- ①-2 電池ふたを矢印の方向にスライドさせて、取り外します。

②乾電池を入れます。

単4乾電池3本(別売りの)⊕⊖をそれぞれ間違えないように入れます。

③電池ふたを戻します。

電池ふたの突起と本体のミソを合わせ、スライドさせて閉じます。

電源の入れ方

バックル裏側の電源スイッチを○(ON)にします。

→セリフが鳴り、LEDが光ります。

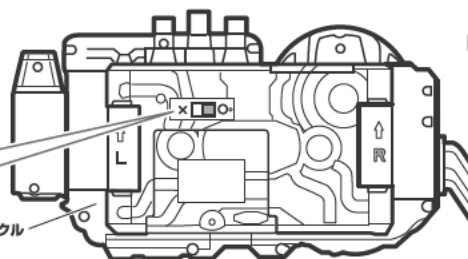

! 電池を使用する際は、次の項目に注意してください。

※未開封の新しい電池を使用してください。種類や銘柄の違う電池、メーカーの違う電池を混ぜて使用しないでください。

※電池の⊕⊖を間違えないように入れてください。

※遊び終わったら電源をOFFにしてください。また、長時間使用しないときは必ず乾電池を取り外してください。

遊ぶ前に… エポルトリガーの絶縁シートの取り外し方

- ①本体裏側の電池ふたにある絶縁シートを矢印の方向に引き抜きます。
- ②リセットボタンを先の細い棒などで軽く押します。

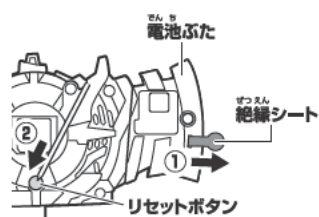

【裏側から見た図】

ボタン電池の交換

※必ず保護者の方が行ってください。

※音声が小さくなって聞き取りにくくなったり、誤動作をする場合は、すべて新しい電池に交換してください。

①電池ふたを取り外します。

- ①-1 本体裏側の電池ふたのネジを

⊕または⊖ドライバーで矢印の方向に回し、

- ①-2 電池ふたを取り外します。

②電池を入れます。

古いボタン電池を取り外して、新しいボタン電池3個(LR44・別売り)をプラスマイナスの⊕⊖に注意してセットします。

③電池ふたを戻します。

電池ふたの突起と本体のミソを合わせ、電池ふたのネジを①-1と逆方向に回して閉じます。

※電池ふたのネジがしっかりと締まっていることを確認してください。

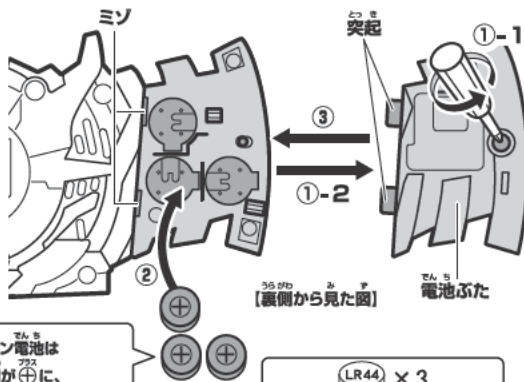

ボタン電池はラベルが上側が⊕に、下側が⊖になるようにセットします。

LR44 × 3
ボタン電池(LR44)3個使用(付)

●セットされている電池はテスト用です

エポルドライバーの組み立てと装着の仕方 ※セット内容の状態から始めます。

1 ベルト右(R)・ベルト左(L)の取り付け

エポルドライバー本体裏側の凹ジョイントの刻印(R・L)とベルト右(R)・左(L)裏側の刻印(R・L)を、矢印の向きに合わせてください。

※図の様に矢印が上を向きます。



【エポルドライバー本体裏】

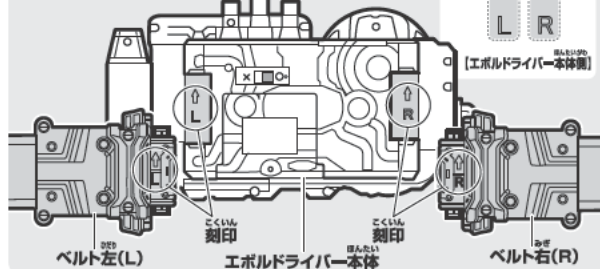

- ①ベルト右(R)の着脱ボタンを上下同時に押しながら、凹ジョイント(R)に、凸ジョイントを合わせます。
- ②エポルドライバー本体裏側の凹ジョイント(R)に、凸ジョイントを合わせます。

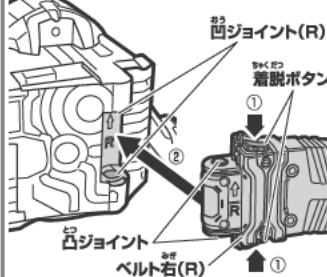

- ③着脱ボタンを離して、凹凸ジョイントをしっかりとはめ込みます。

※ベルト左(L)も同様に行います。

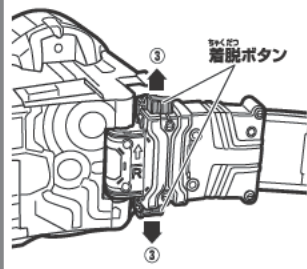

2 ベルト止めの取り付け

ベルト止めにベルト左(L)を通します。

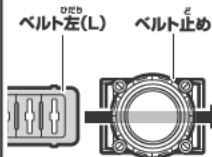

3 ベルトの調整



- ①ベルト左(L)が外側になるように腰に巻き付け、体に合わせた位置で2つの突起をはめ込みます。

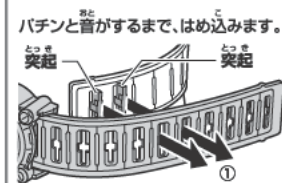

かんげい 完成!!

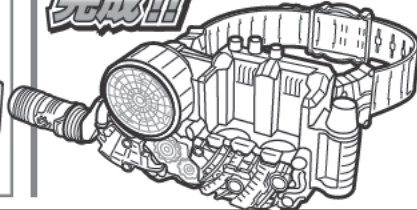

- ②ベルト止めを、ベルトが重なっている部分まで移動させます。

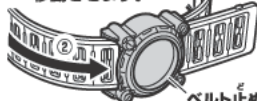

ベルトを取り外す時は...

- ①着脱ボタンを上下同時に押しながら、
- ②ベルト右(R)を矢印の方向に引っ張って取り外します。

※ベルト左(L)も同様に行います。

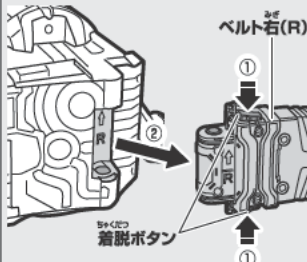

各部名称

エポルドライバー

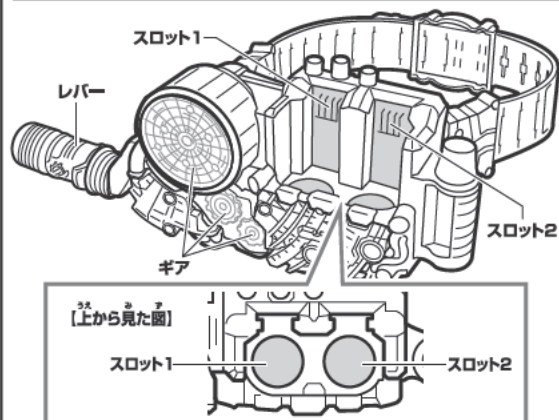

エポルトリガー

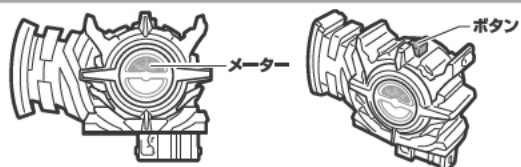

エポルポトル

コブラエポルポトル



ライダーエポルポトル



ラビリエポルポトル



ドラゴンエポルポトル



エポルポトルの遊び方

※コブラエポルポトルを例に説明します。



フタが回転します。

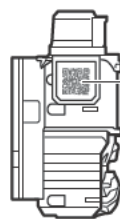

QRコード

【側面から見た図】

仮面ライダーエボル コブラフォーム(フェーズ1)に変身

※エボルドライバー完成の状態から始めます。※説明のため、ベルト(右・左)は省略しています。

1 エボルポトルのフタを正面にします。

エボルポトルのフタを回転させて裏から絵柄を正面に向けます。

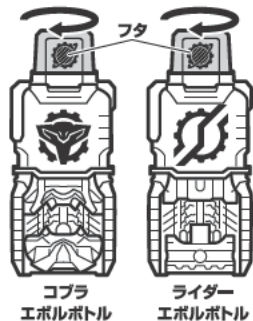

2 エボルドライバーにコブラエボルポトルをセットします。

コブラエボルポトルを逆さにしてエボルドライバーのスロット1にカチッと音がするまで差し込みます。
→着脱音とセリフが鳴り、LEDが光ります。

※図を参考にセットする向きにご注意ください。

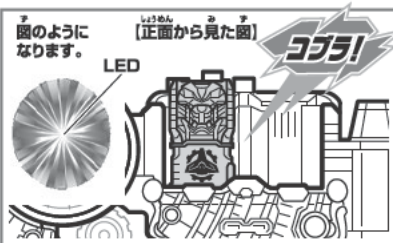

コブラエボルポトル

キャラクター面を前に向けてセットします。

エボルポトルの突起とエボルドライバーのミノを合わせて差し込みます。図のようになります。



エボルドライバー

スロット1

3 エボルドライバーにライダーエボルポトルをセットします。

ライダーエボルポトルを逆さにしてエボルドライバーのスロット2にカチッと音がするまで差し込みます。
→着脱音とセリフ、待機音が鳴り、LEDが光ります。

※待機音は約30秒で止まります。

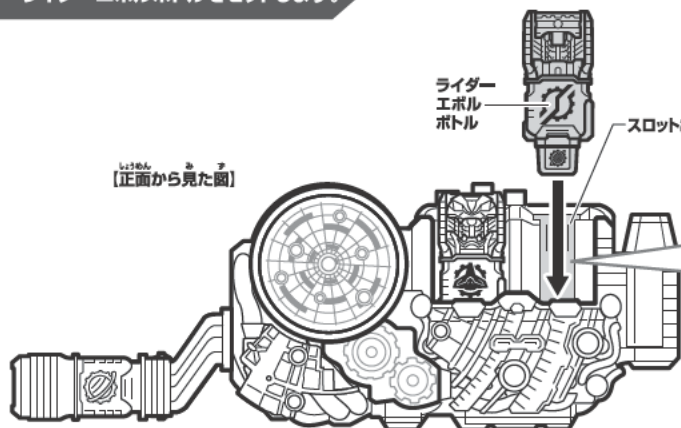

図のようになります。

ライダーシステム!
エボリューション!

LED

4 レバーを回転させます。

レバーを回転させます。
→ギアが回転し、レバー1回転音と変身音が鳴り、LEDが光ります。
エボルポトルの可動パーツが上下に可動します。

※コブラエボルポトルをスロット2に、ライダーエボルポトルをスロット1にセットしても発動する音声は同じです。

Are you ready?

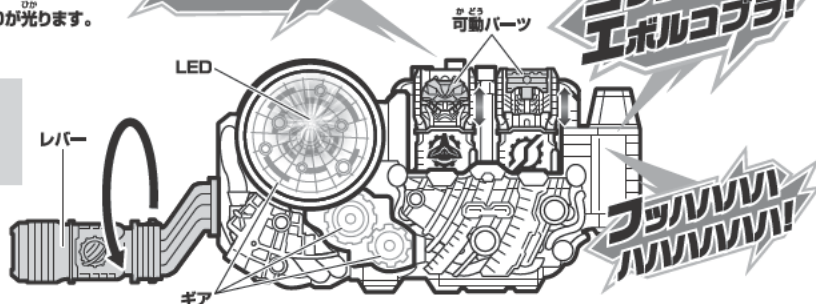

仮面ライダーエボル コブラフォーム(フェーズ1)に変身!!

ひっ さつ わざ おそ フェーズ1～フェーズ3での必殺技遊び

※「変身後」に行います。※仮面ライダーエボル コブラフォーム(フェーズ1)を例に説明しています。

レバーを回転させます。

レバーを回転させます。

→ギアが回転し、レバー回転音と

必殺技音が鳴り、LEDが光ります。

エボルボットの可動パーツが上下に可動します。

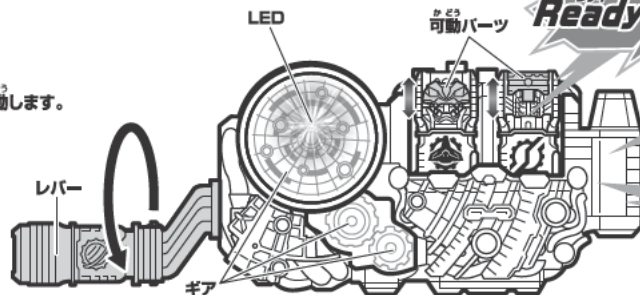

と はず かた エボルボットの取り外し方

エボルボットを、スロットから真上に引き抜きます。

→着脱音が鳴ります。

※どちらのスロットも共通です。

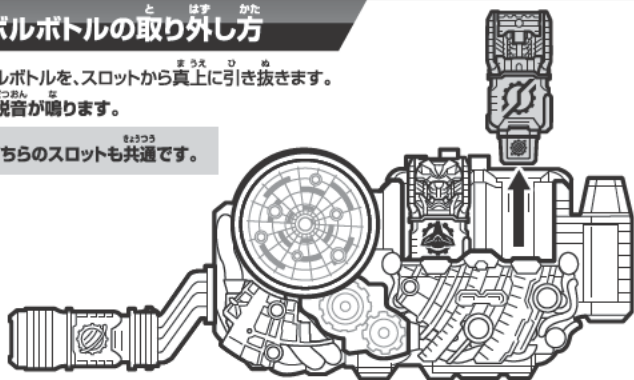

仮面ライダーエボル ブラックホールフォーム(フェーズ4)に変身

※エボルドライバー完成の状態から始めます。※説明のため、ベルト(右・左)は省略しています。

1 ボタンを押します。

ボタンを押します。
→ 音声が鳴ります。



**オーバーゲイ
エボリューション!**

2 エボルドライバーにエボルトリガーをセットします。

図の向きでエボルトリガーを、エボルドライバーの上部スロットにカチッと音がするまで差し込みます。

エボルドライバー

→ LEDが光り、着脱音が鳴ります。

図のようになります。

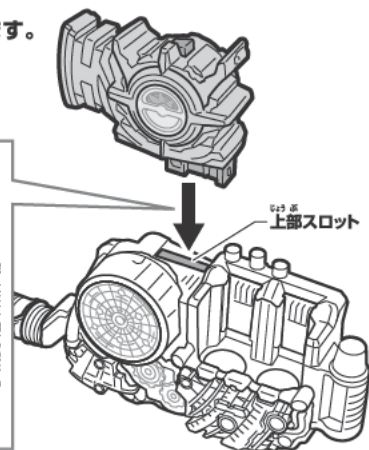
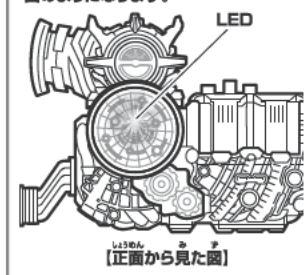

3 エボルドライバーにコブラエボルボトルとライダーエボルボトルをセットします。

エボルドライバーのスロット1にコブラエボルボトルを、スロット2にライダーエボルボトルをセットします。

エボルドライバー

→ LEDが光り、着脱音とセリフ、待機音が鳴ります。

※待機音は約30秒で止まります。

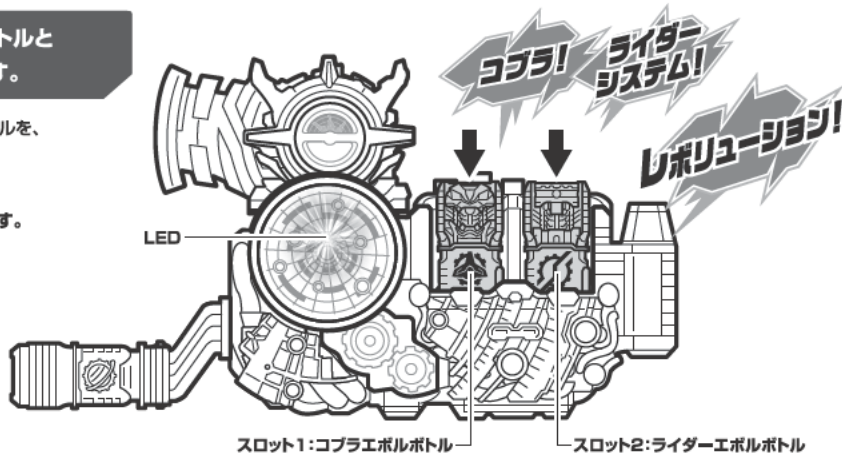

4 レバーを回転させます。

レバーを回転させます。

エボルドライバー

→ ギアが回転し、レバー回転音とセリフが鳴り、LEDが光ります。エボルボトルの可動パーツが上下に可動します。

エボルトリガー

→ メーターが可動し、変身音が鳴ります。

Are you ready?

**ブラックホール!
ブラックホール! ブラックホール!
エボリューション!**

**フッハハハ
ハハハハハ!**

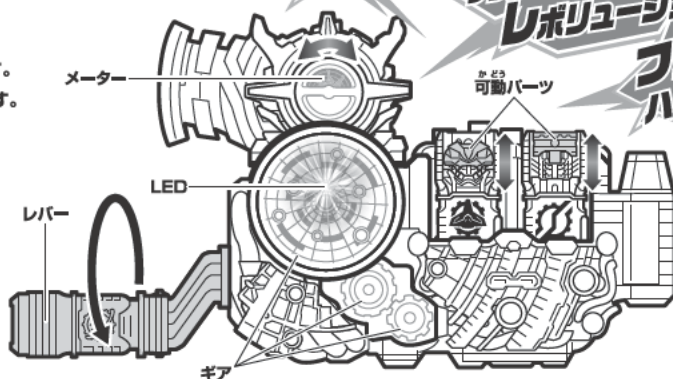

仮面ライダーエボル ブラックホールフォーム(フェーズ4)に変身!!

フェーズ4での必殺技遊び

※「変身後」に行きます。

レバーを回転させます。

レバーを回転させます。

エポルドライバー

→ ギアが回転し、
レバー回転音とセリフが鳴り、LEDが光ります。
エポルボトルの可動パーツが上下に可動します。

エポルトリガー

→ メーターが可動し、必殺技音が鳴ります。

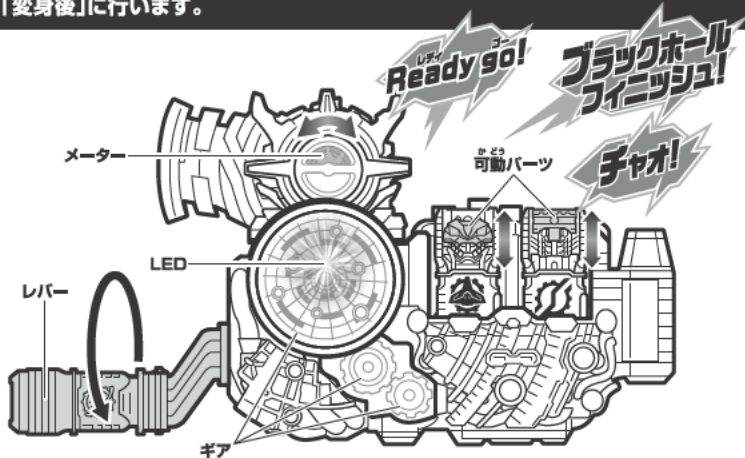

エポルト(怪人態)に変身

※「仮面ライダーエポルト ブラックホールフォーム(フェーズ4)に変身」が「フェーズ4での必殺技遊び」の後にいきます。

1 ボタンを押します。

ボタンを押します。
→ 音声と待機音が鳴ります。

※ 待機音は約30秒で止まります。

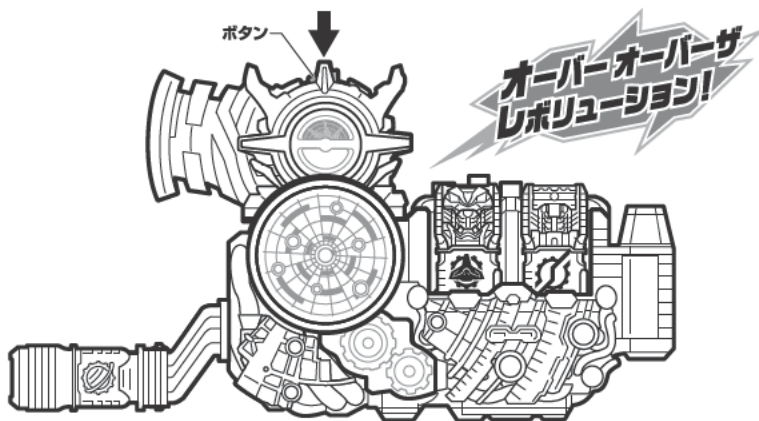

2 レバーを回転させます。

レバーを回転させます。

エポルドライバー

→ ギアが回転し、
レバー回転音とセリフが鳴り、LEDが光ります。
エポルボトルの可動パーツが上下に可動します。

エポルトリガー

→ メーターが可動し、待機音と変身音が鳴ります。

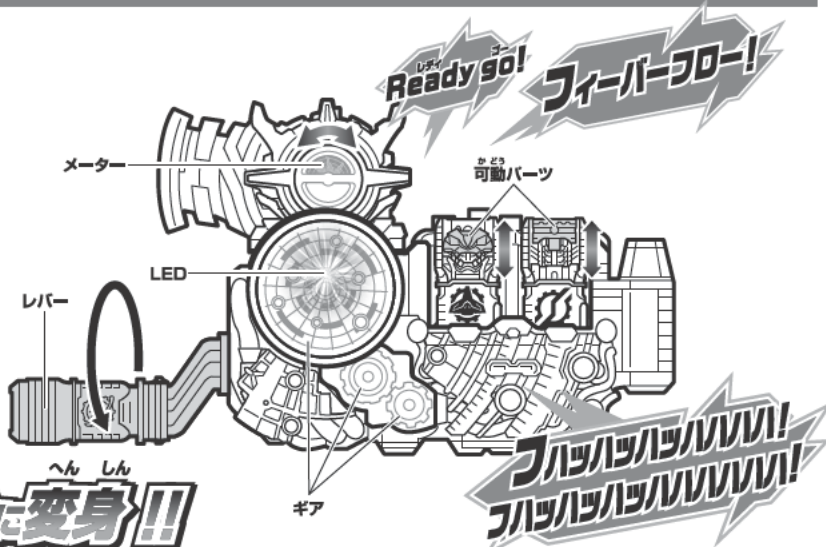

エポルト(怪人態)に変身!!

エポルト(怪人態)での必殺技遊び

※下記の2パターンがあります。

必殺技遊びA

※「フェーズ4での必殺技遊び」→「エポルト(怪人態)に変身」の後にいきます。

レバーを回転させます。

レバーを回転させます。

エポルトドライバー

- ギアが回転し、レバー回転音とセリフが鳴り、LEDが光ります。エポルトの可動パーツが上下に可動します。

エポルトリガー

- メーターが可動し、待機音と必殺技音が鳴ります。

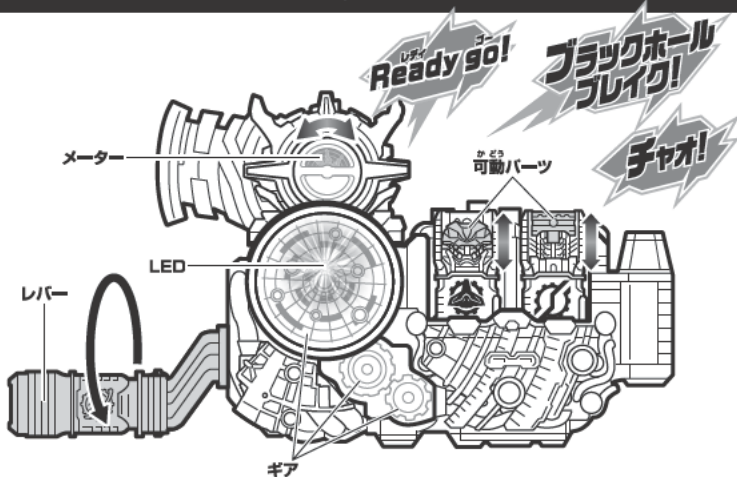

必殺技遊びB

※「仮面ライダーエポルト ブラックホールフォーム(フェーズ4)に変身」→「エポルト(怪人態)に変身」の後にいきます。

レバーを回転させます。

レバーを回転させます。

エポルトドライバー

- ギアが回転し、レバー回転音とセリフが鳴り、LEDが光ります。エポルトの可動パーツが上下に可動します。

エポルトリガー

- メーターが可動し、待機音と必殺技音が鳴ります。

※「チャオ!」の音声は鳴りません。

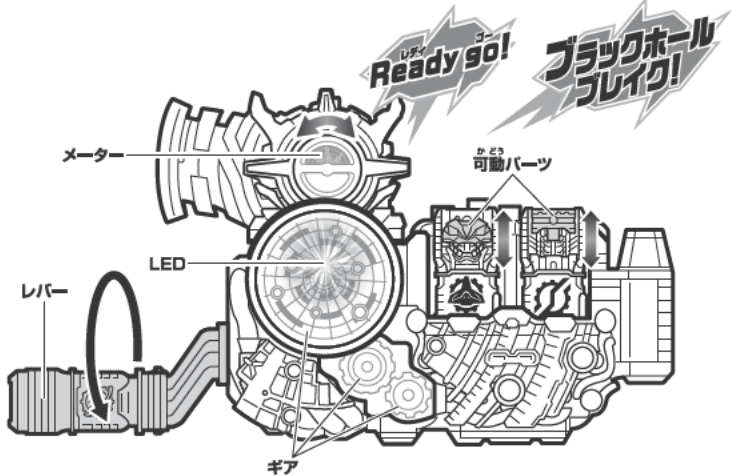

エポルトリガーの取り外し方

エポルトリガーを矢印の方向へ引っ張って取り外します。

- エポルトドライバーから着脱音が鳴ります。

