

●使用しているうちにゴチゾウが読み取れなくなったら、こちらをご覧ください。

【よくある問い合わせ】

バンダイお客様サポート

※通信料はお客様のご負担となります。

## セット内容

ヴァレンバスター本体…1 チョコドンゴチゾウ…1 ドーマルゴチゾウ…1

### 各部名称

#### ヴァレンバスター本体

※レバーの開き方はP.6をご覧ください。

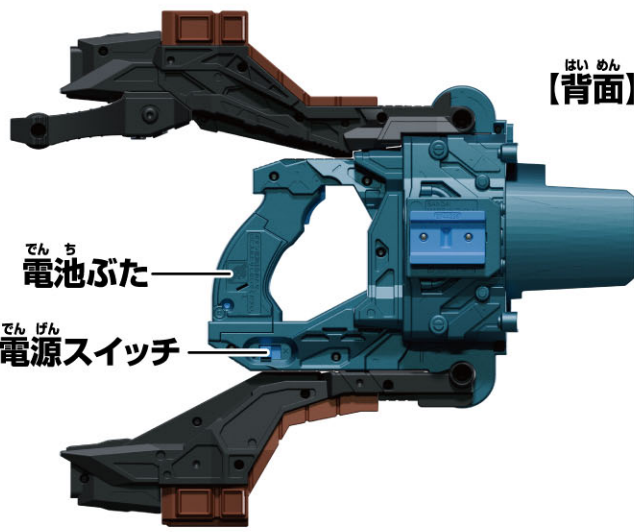
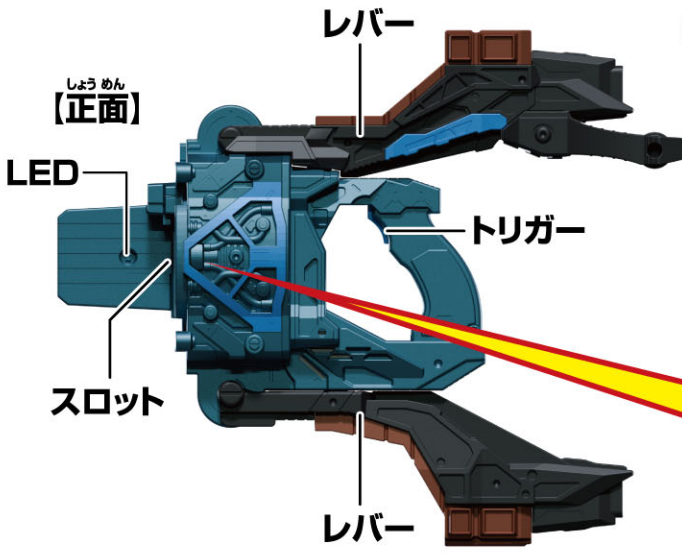

#### 取り外しボタン

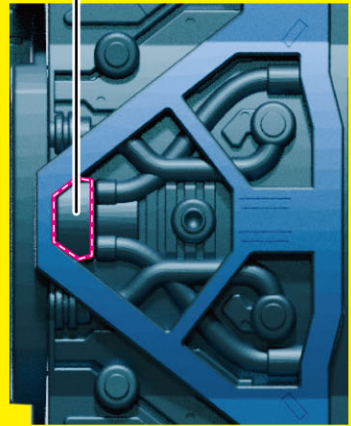

※ライダーゴチゾウの取り外し方はP.5をご覧ください。

#### チョコドンゴチゾウ

【正面】



【変形前】

フタパーツ

※梱包状態は変形前状態です。

【側面】



手パーツ

変形ボタン

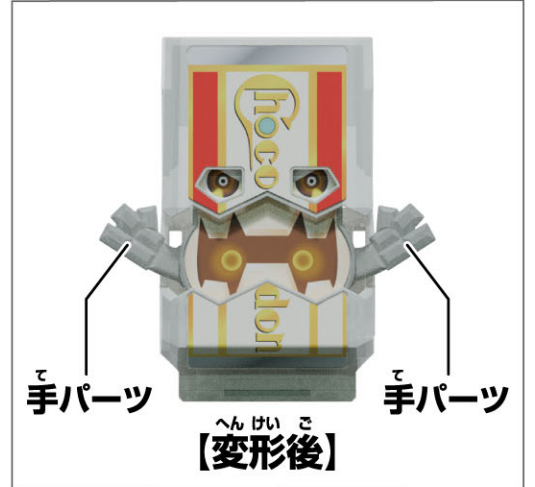

【変形後】

#### ドーマルゴチゾウ

【正面】

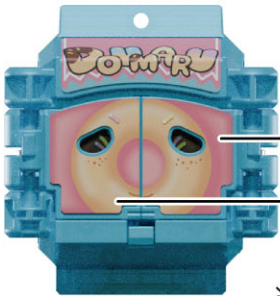

【変形前】

フタパーツ

※梱包状態は変形前状態です。

【側面】

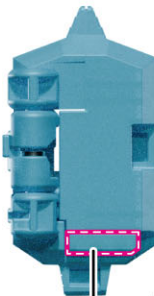

変形ボタン



【変形後】

### 警告 (けいこく)

保護者の方へ 必ずお読みください。

●小部品があります。誤飲・窒息の危険がありますので、3才未満のお子様には絶対に与えないでください。

### 注意 (ちゅうい)

《電池を誤使用すると発熱・破裂・液漏れの恐れがあります。下記に注意してください》●万一、ボタン電池を飲み込んだとき、ボタン電池から漏れた液が目に入ったときは、すぐに医師に相談してください。漏れた液が皮膚や服に付いたときは水で洗ってください。●ボタン電池は飲み込むと危険です。お子様の手の届かない所に保管してください。万一、飲み込んだ場合は、すぐに医師に相談してください。●ボタン電池の交換は保護者の方が行ってください。●古い電池と新しい電池、いろいろな種類の電池を混ぜて使わないでください。●+（プラス）と-（マイナス）を正しくセットしてください。●ショートさせたり充電、分解、加熱、火の中に入れてたりしないでください。●廃棄するときは、自治体の廃棄処理の指示に従ってください。●ボタン電池はなめたり、口に入れてたりしないでください。●ぶつけたり、ふりまわすなど乱暴な遊びをしないでください。●本商品には電子部品を使用しております。ペースメーカーをご使用の方は、本商品を身体に近づけないようご注意ください。●可動部には指などを入れないでください。はさまれてケガをする恐れがあります。●LEDの光の点滅を見続けないでください。気分が悪くなったりするおそれがあります。



くちにいれない

《使用上の注意》●プラスチック梱包材は開封後はすぐに捨ててください。●本商品を樹脂製のソファやシート、タイルなどの上に置かないでください。長時間接触していると色が移る場合があります。●本商品には塗装部分がありますので、保管の際には他のもの（樹脂製品や家具、ソファ）と接触しないようにしてください。色が移る場合があります。●可動部分・取付部分を無理な方向に強く引っ張ったり、曲げたりしないでください。

## はじめて遊ぶ前に…絶縁シートの外し方

※セット内容の状態から始めます。

本体背面から出ている  
絶縁シートを矢印の方向に  
引き抜きます。

【背面】

絶縁シート

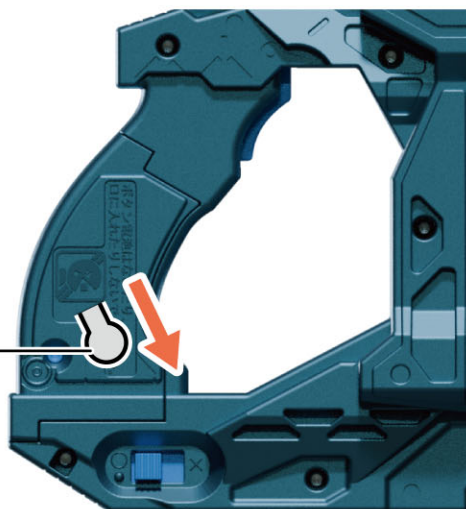

## 電池の入れ方

電池がなくなるまでの連続使用時間の目安は、約120分程度となります。

※音が小さくなって聞きとりにくくなったり、音が止まるなどの誤動作をする場合やLEDの発光が弱くなった場合は、全て新しい電池に交換してください。

### ①電池ぶたを取り外します。

①-1 本体背面の電池ぶたの穴を  
先の細い棒などで押しながら、

①-2 電池ぶたを矢印の方向に  
取り外します。

### ②ボタン電池を入れます。

ボタン電池(LR44)3個(別売りの  
プラスマイナスをそれぞれ間違えないように  
入れます。

### ③電池ぶたを戻します。

電池ぶたの突起と本体のミゾを  
合わせ、電池ぶたを取り付けます。

LR44 × 3

ボタン電池(LR44)3個使用(付)

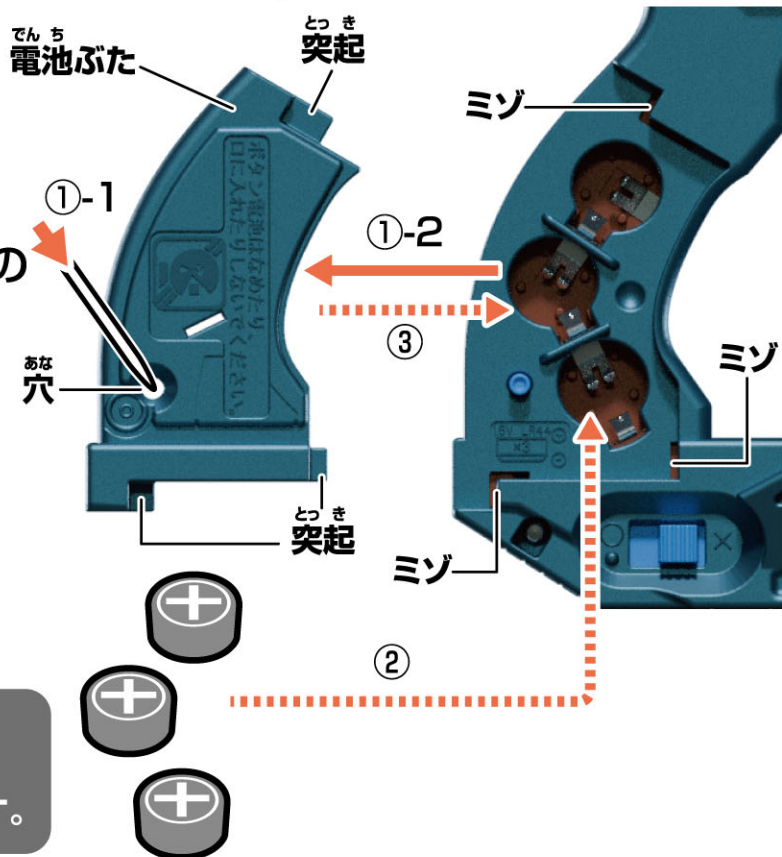

ボタン電池は上側が+に  
下側が-になるようにセットします。

## 電源の入れ方

本体背面の電源スイッチをO(ON)にします。

→起動音が鳴ります。

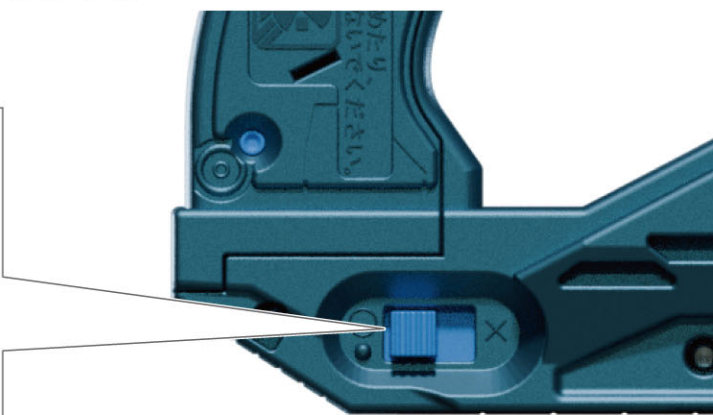
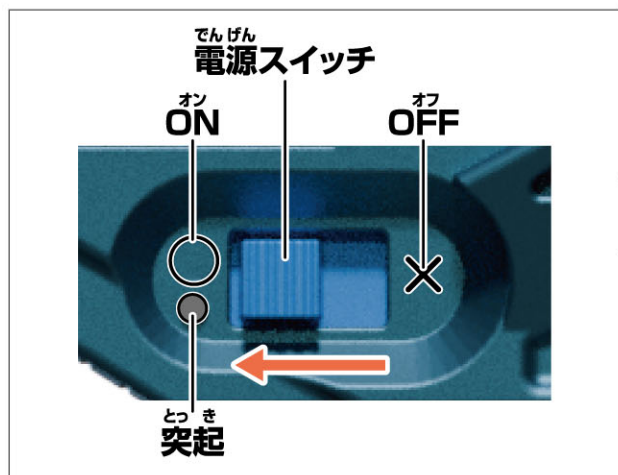

※遊び終わった後は、必ず電源スイッチをX(OFF)にしてください。

# ライダーゴチゾウの遊び方

へんけい お  
変形ボタンを押します。

→フタパーツが開き、変形します。

## チョコドンゴチゾウ

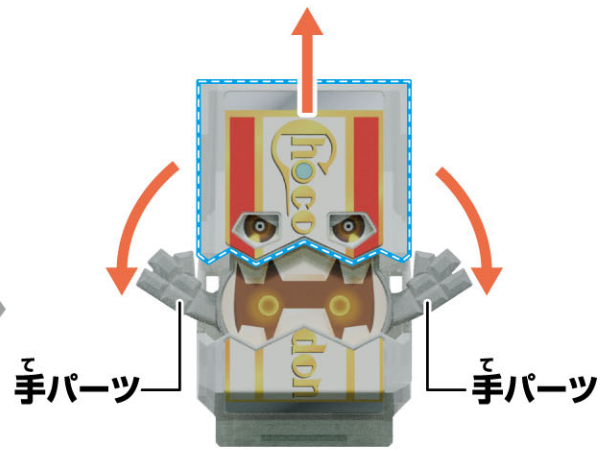
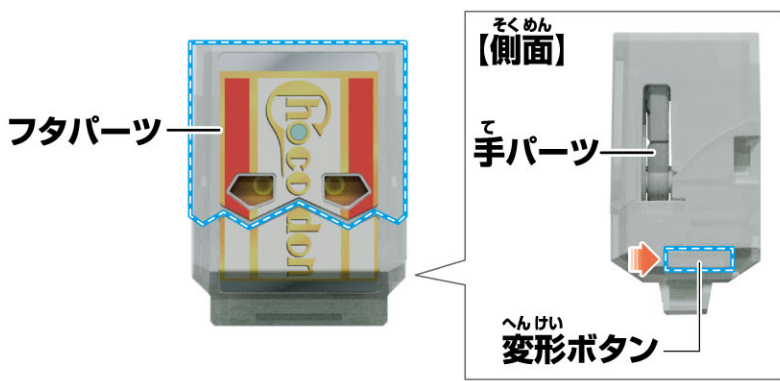

※元に戻す場合、開いたフタパーツを  
手で押し込みます。

## ドーマルゴチゾウ フタパーツ

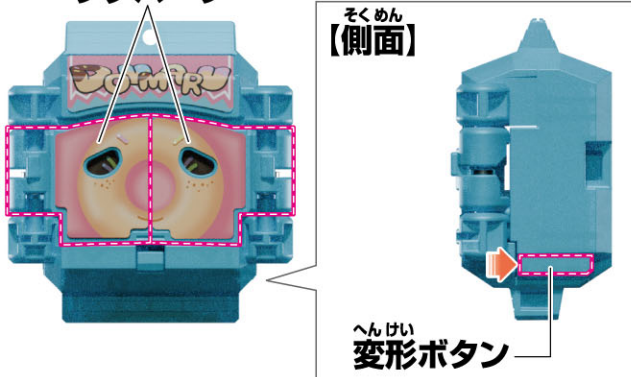

※元に戻す場合、開いたフタパーツを  
両方同時に手で戻します。

# フタパーツが外れてしまった場合…

## チョコドンゴチゾウの場合

1 本体上部の  
パーツを押し込みます。

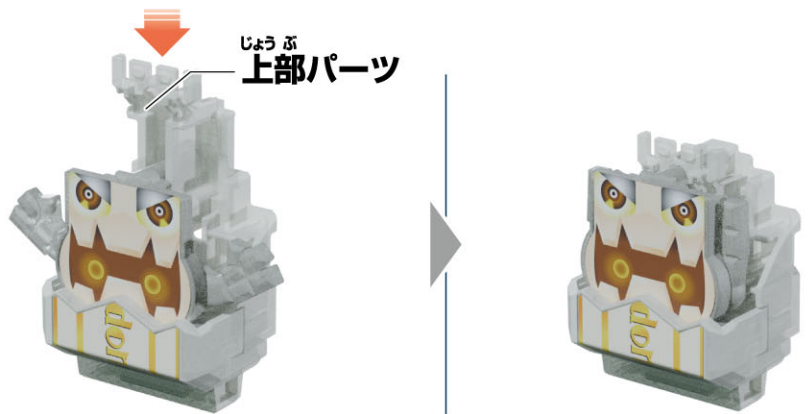

2 カチッと音が鳴るまでフタパーツの内側を本体に押し込んでください。

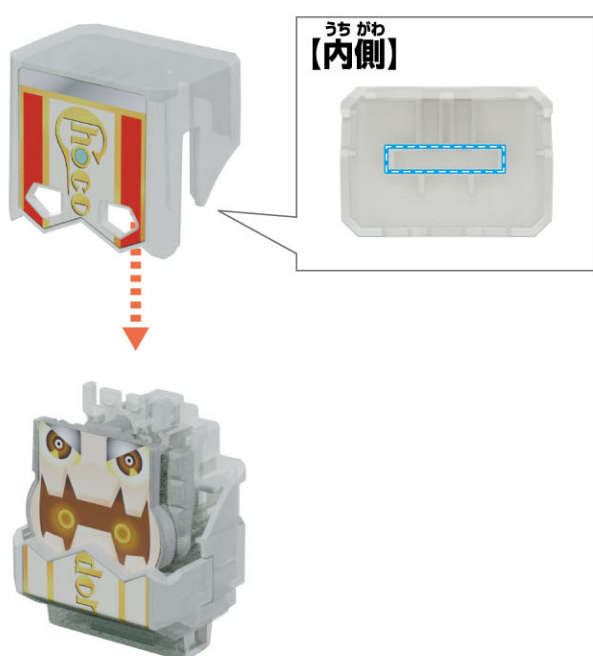

## ドーマルゴチゾウの場合

フタパーツが外側に外れてしまった場合は、  
カチッと音が鳴るまで内側に押し込んで戻してください。



じゅうげき あそ れん そくじゅうげき あそ  
銃撃遊び&連続銃撃遊び

① トリガーを短押しします。

→「銃撃音」が鳴ります。

②-1 トリガーを長押しします。

→「連続銃撃音」が鳴ります。

②-2 トリガーを離します。

→「爆発音」が鳴ります。

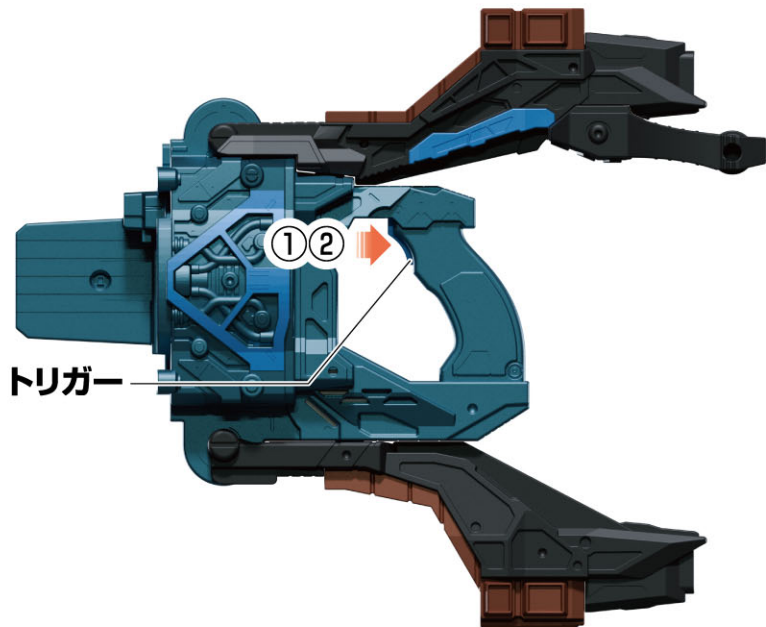

# 仮面ライダーヴァレンへの変身&必殺技

※説明ではチョコドンゴチゾウを記載していますが、ドーマルゴチゾウの遊び方も同様です。

- 1 変形前のチョコドンゴチゾウを  
スロットにセットします。  
→LEDが発光して「チョコ音」が鳴ります。



※ゴチゾウは上から真っすぐにセットしてください。  
斜めから入れたり逆さまに入れたりしないようにしてください。

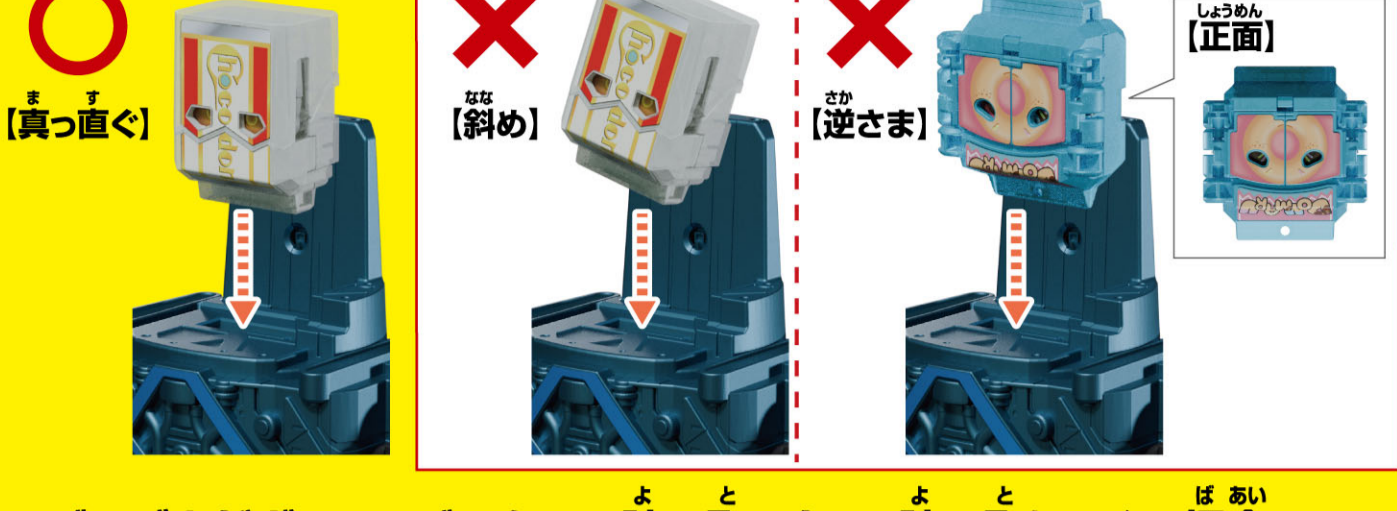

※ゴチゾウがヴァレンバスターで読み取れない、読み取りにくい場合は、  
ヴァレンバスターのゴチゾウセット部分の電子パーツ、  
またはゴチゾウ本体の接触部が汚れている可能性があります。

一度アルコールタイプのウェットティッシュまたは手指用の消毒用  
アルコールを布等に塗布したもので力を入れずに拭き取ってください。

※ウェットティッシュ、布は濡らしすぎないように固く絞ってください。

※電子パーツ、ゴチゾウの接触部付近以外は拭き取らないでください。

塗装等が剥がれる可能性があります。

※細い棒や工具などでヴァレンバスターのゴチゾウセット部分の  
電子パーツに力を加えないでください。破損する可能性があります。



## ライダーゴチゾウの取り外し方

- ①レバーが開いた状態で取り外しボタンを押します。

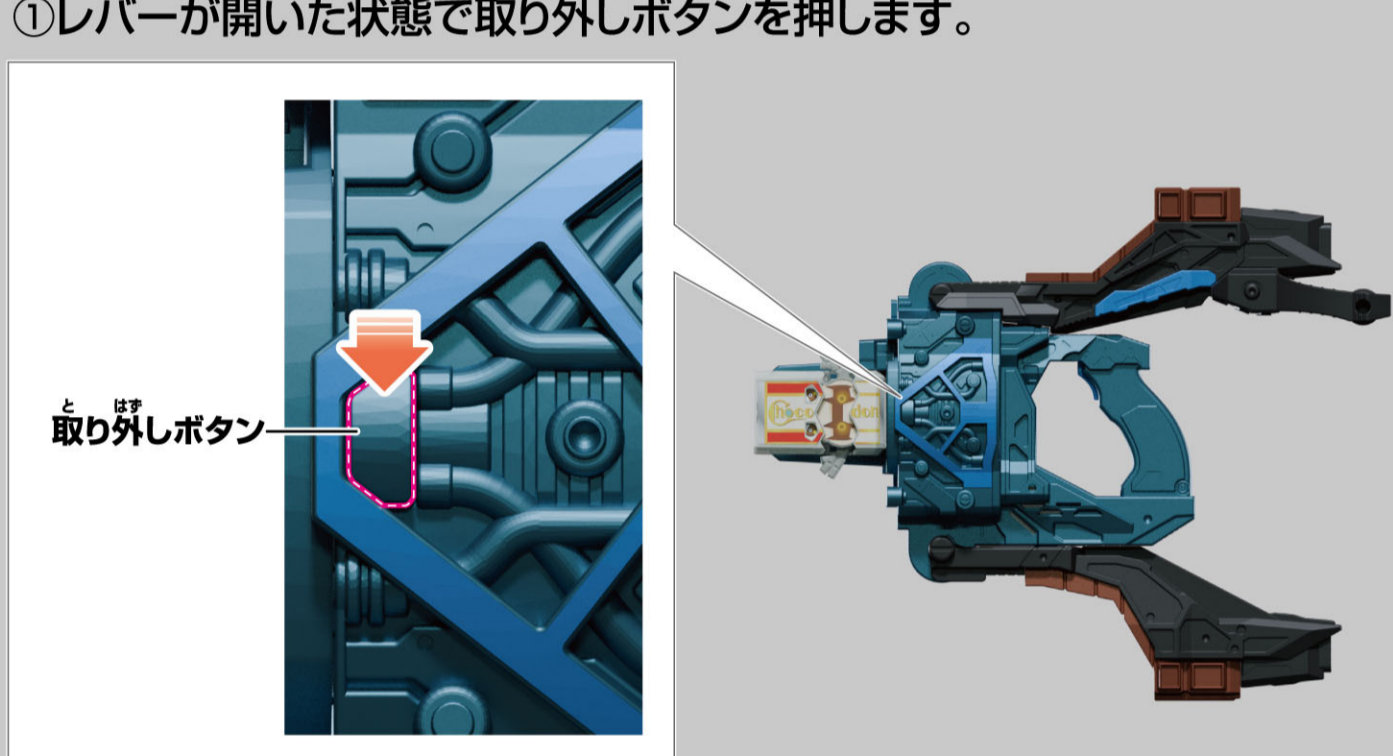

- ②取り外しボタンを押しながらライダーゴチゾウを手で引き抜きます。  
→「取り外し音」が鳴ります。

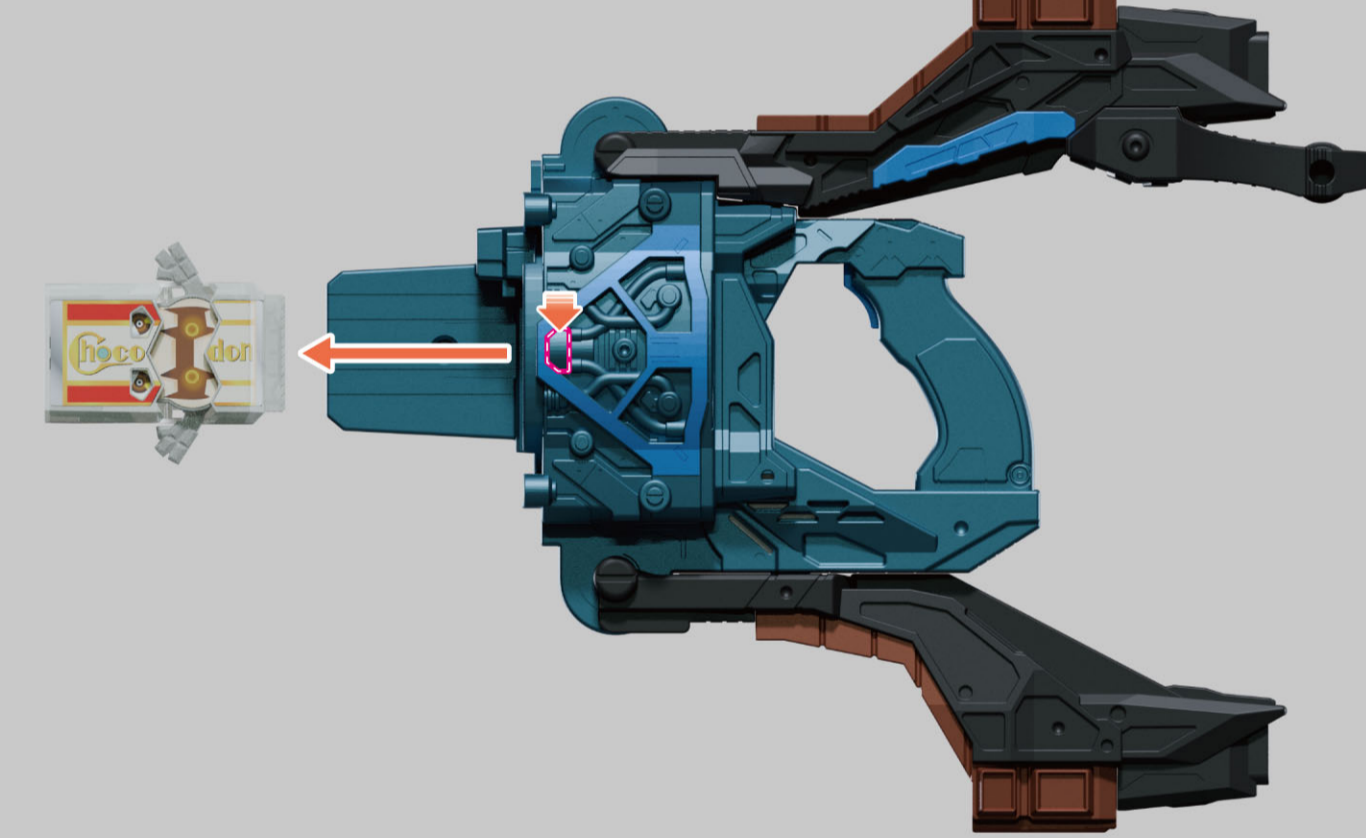

- 2 上側のレバーをゆっくりと動かし、レバーを閉じます。  
→チョコドンゴチゾウが変形、LEDが発光して、  
「変身待機音」が鳴ります。  
※下側のレバーが外れない場合は、手で外して下さい。

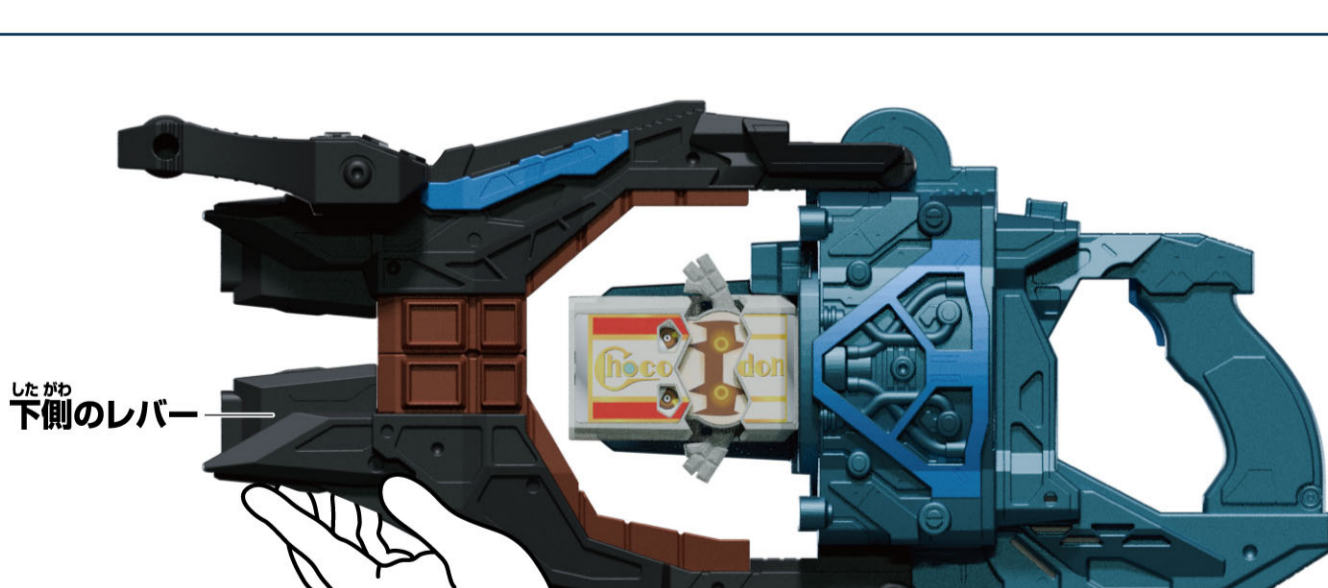
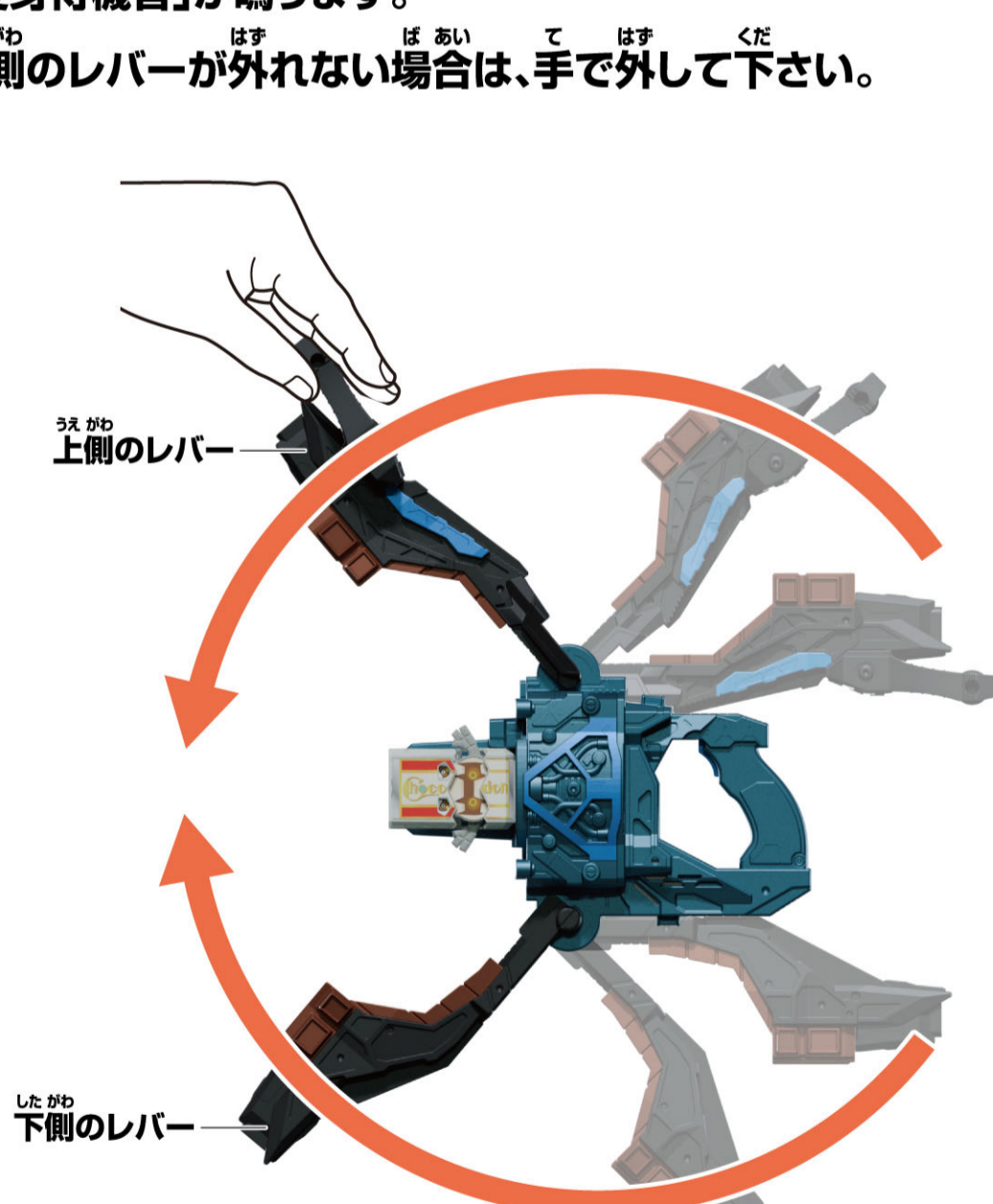

※レバーがうまく閉まらない場合は、下側のレバーを持ち、  
手ではめ込んで下さい。

- 3 トリガーを押します。  
→LEDが発光し、「変身音」が鳴ります。



- 1 <sup>うえがわ</sup>上側のレバーを<sup>ひら</sup>開きます。  
→LEDが発光して「<sup>はっこう</sup>必殺技待機音①」が<sup>な</sup>鳴ります

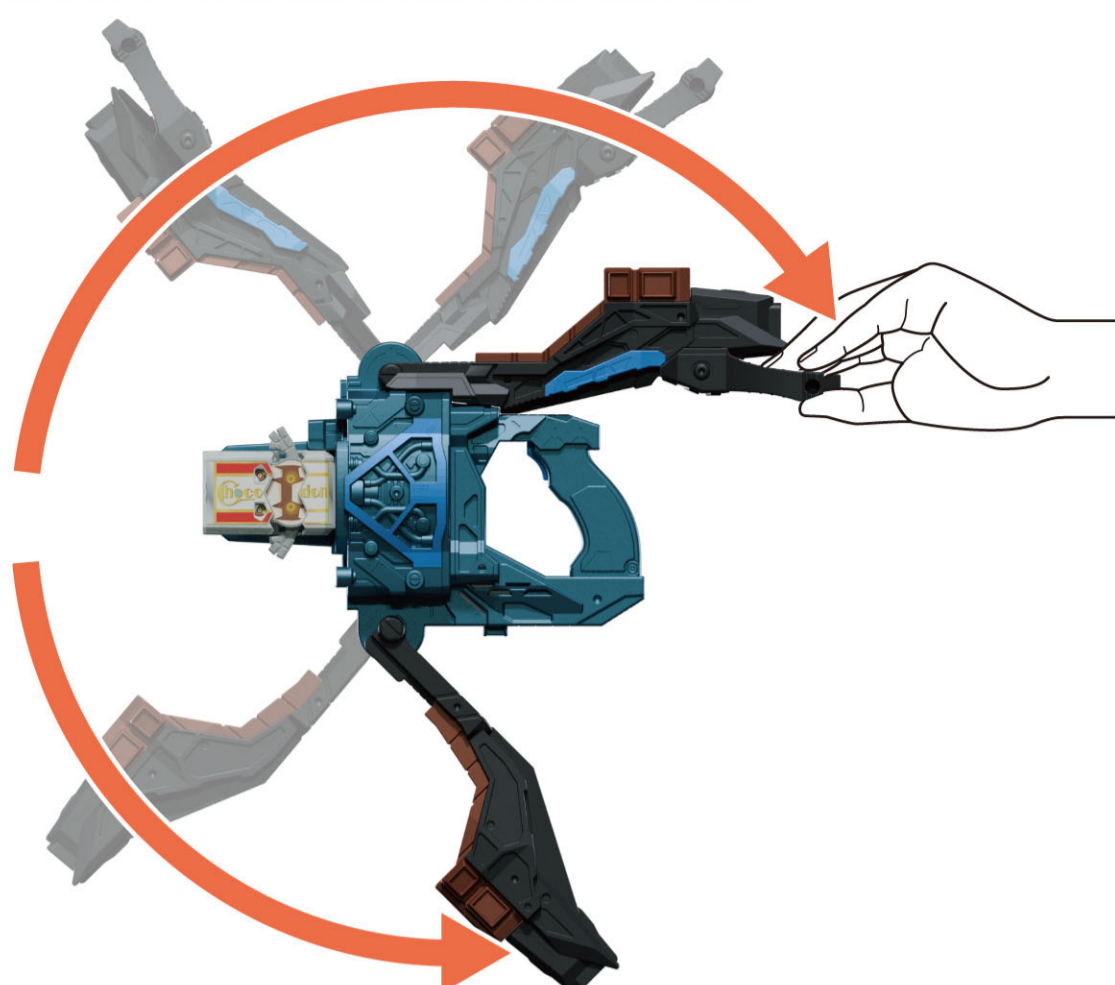

- 2 <sup>したがわ</sup>下側のレバーをグリップの<sup>さ</sup>ジョイントに挿します。

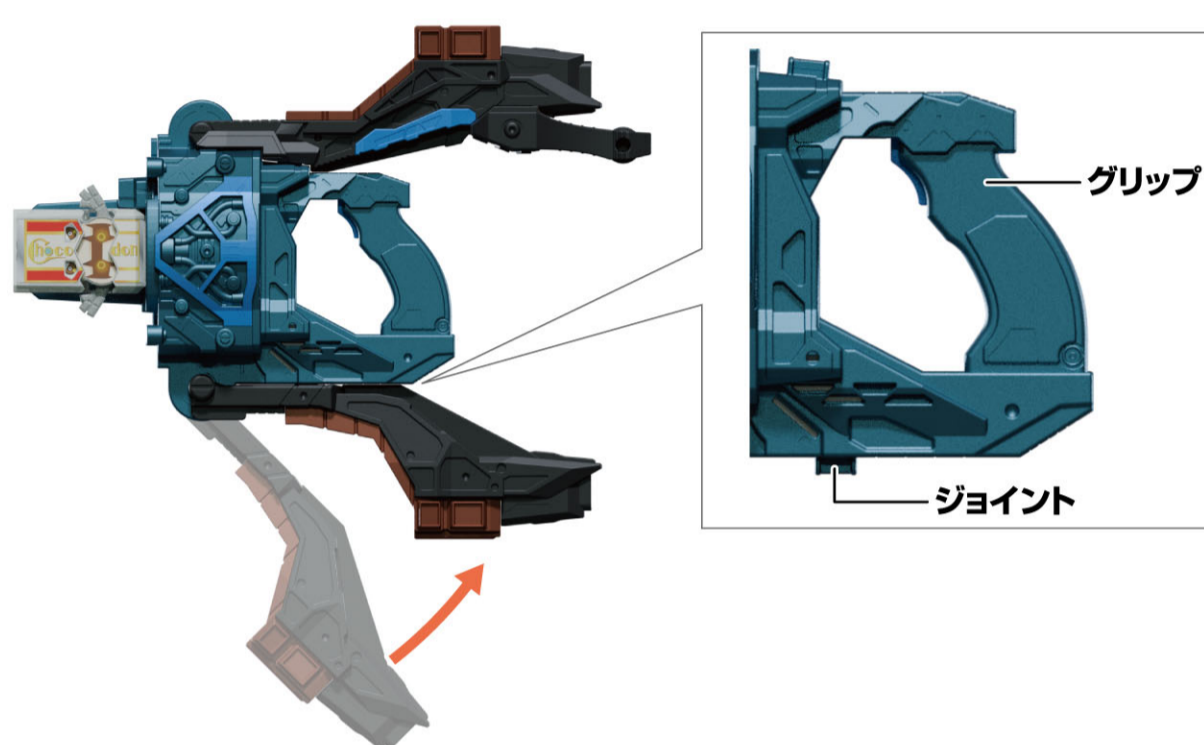

- 3 <sup>うえがわ</sup>上側のレバーをゆっくりと<sup>うご</sup>動かし、レバーを<sup>と</sup>閉じます。  
→LEDが発光して「<sup>はっこう</sup>必殺技待機音②」が<sup>な</sup>鳴ります。

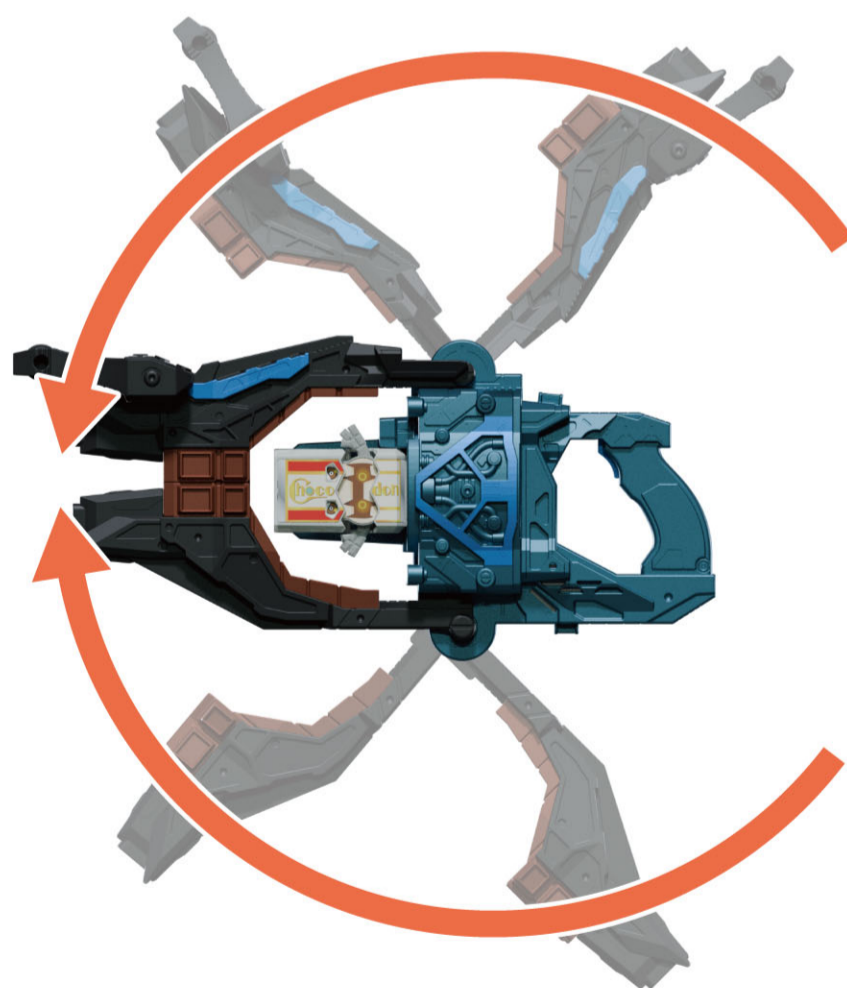

- 4 <sup>お</sup>トリガーを押しします。  
→LEDが発光し、「<sup>はっこう</sup>必殺技音」が<sup>な</sup>鳴ります。

